

# **XTLINE**®

## **PROFESSIONAL TOOLS**



**PŮVODNÍ  
NÁVOD  
K POUŽITÍ**

**AKU RÁZOVÝ UTAHOVÁK  
NA 1/2" HLAVICE  
BEZUHLÍKOVÝ  
18 V**



# **XT102832**



**CE**

**Zrozeno pro úspěšné projekty.**

## **OBSAH**

1. POPIS PRODUKTU
  - 1.1 TECHNICKÉ PARAMETRY
2. ÚVOD
3. PIKTOGRAMY A JEJICH VÝZNAM
4. BEZPEČNOSTNÍ POKYNY
  - 4.1. Elektrická a akumulátorová bezpečnost
  - 4.2. Bezpečnost osob
  - 4.3. Bezpečnost na pracovišti
  - 4.4. Používání a péče o akumulátorové nářadí
  - 4.5. Servis a odpovědnost za vady
  - 4.6. Bezpečnostní pokyny pro akumulátory
  - 4.7. Tipy pro zachování maximální životnosti akumulátoru
  - 4.8. Instalace a vyjmutí akumulátoru
  - 4.9. Nabíjení akumulátoru
  - 4.10. Ukazatel zbývající kapacity akumulátoru
  - 4.11. Ochranný systém zařízení/akumulátoru
  - 4.12. Skladování akumulátoru
  - 4.13. Všeobecné podmínky odpovědnosti za vady zboží
5. ZAMÝŠLENÉ POUŽITÍ
6. FUNKČNÍ POPIS
7. SESTAVENÍ A OBSLUHA
8. ČIŠTĚNÍ A ÚDRŽBA
9. PŘÍSLUŠENSTVÍ
10. PROHLÁŠENÍ O SHODĚ
11. SEZNAM DÍLŮ
12. TECHNICKÝ ROZKRES
13. O FIRMĚ

## 1. POPIS PRODUKTU

Změny v technických údajích vyhrazeny. Případné obrázky a nákresy mohou být díky neustálému procesu optimalizace pouze ilustrační. Tiskové chyby vyhrazeny.

1. Upínací čtyřhran
2. Přední kryt
3. Větrací otvory
4. Přepínač změny směru otáčení
5. Hlavní spínač
6. Rukojeť
7. Spona
8. Baterie (není součástí)
9. Tlačítko změny pracovního režimu
10. Kontrolka pracovního režimu
11. Pracovní světlo LED



### 1.1 TECHNICKÉ PARAMETRY

Model	LCW787-9B
Napětí	18 V
Pracovní režimy	NÍZKÝ, STŘEDNÍ, VYSOKÝ
Otáčky (dle zvoleného režimu)	max. 2600 ot/min
Směr otáčení	vlevo/vpravo
NÍZKÝ	0 - 1800 ot/min
STŘEDNÍ	0 - 2200 ot/min
VYSOKÝ	0 - 2600 ot/min
Počet úderů (dle zvoleného režimu)	max. 3500 úd./min
NÍZKÝ	0 - 2500 úd./min
STŘEDNÍ	0 - 3000 úd./min
VYSOKÝ	0 - 3500 úd./min
Točivý moment (dle zvoleného režimu)	max. 400 Nm
NÍZKÝ	260 Nm
STŘEDNÍ	330 Nm
VYSOKÝ	400 Nm
Typ motoru	BEZUHLÍKOVÝ
Utahovací kapacita (dle typu spoje)	max. M22
Standardní šrouby	M12 - M22
Konstrukční šrouby	M12 - M16
Upínání	1/2" - čtyřhran
Hladina akustického tlaku (LpA)	92,3 dB ± 3 dB (A)
Hladina akustického výkonu (LwA)	100,3 dB ± 3 dB (A)
Vibrace	5,45 m/s <sup>2</sup> ± 1,5 m/s <sup>2</sup>
Třída ochrany	II
Krytí	IPX0
Typ akumulátoru	Li-Ion
Hmotnost bez baterie	1,2 kg

## 2. ÚVOD

Děkujeme, že jste si vybral/a **Aku bezuhlíkový rázový utahovák na 1/2" hlavice** od firmy XTline s.r.o. Těší nás to a věříme, že Vám naše nářadí bude poctivým parťákem pro všechny Vaše skvělé projekty!

Tento návod k obsluze obsahuje technická data zařízení, údaje a pokyny pro jeho sestavení, transport a informace týkající se obsluhy a spuštění zařízení. Rovněž slouží jako průvodce pro práci se zařízením a můžete zde najít tipy a triky pro snazší, efektivnější a bezpečnější práci.

Povinností uživatele a obsluhy zařízení je řádně se seznámit s návodem k používání a všemi pokyny, které z tohoto návodu vycházejí. Návod obsahuje důležité informace o bezpečnosti práce, údržbě a je nutné ho považovat za nedílnou součást zařízení. Bezporuchová, bezpečná práce se zařízením a jeho životnost do značné míry závisí na jeho správné a pečlivé údržbě a vhodném zacházení se zařízením.

Návod si pečlivě prostudujte a ujistěte se, že jste dostatečně porozuměli všem bezpečnostním pokynům a varováním. Uschovejte jej na bezpečné místo tak, aby byl v případě potřeby vždy po ruce.

## 3. PIKTOGRAMY A JEJICH VÝZNAM



- Všeobecné informace a pokyny



- Velmi důležité informace a pokyny



- Pozor! Výstraha! Riziko ohrožení zdraví nebo majetku.



Nebezpečí úrazu elektrickým proudem!



Nebezpečí vzniku požáru!



Nebezpečí zachycení končetin v rotujících částech zařízení!



Nebezpečí výbuchu!



Nebezpečí potřísnění žíravými látkami!



Nebezpečí vážného zranění!



Pozor! Laserové záření!



Používejte ochranu zraku.



Používejte ochranu hlavy.



Používejte ochranu sluchu.



Používejte ochranu obličeje.



Používejte ochranné rukavice.



Používejte vhodnou pracovní obuv.



## 4. BEZPEČNOSTNÍ POKYNY

### 4.1 Elektrická a akumulátorová bezpečnost

- Nevhazujte akumulátor/y do ohně. Články mohou explodovat. Pro správnou recyklaci akumulátorů se informujte na místních úřadech.
- Nepokoušejte se akumulátor/y demontovat nebo ničit. Uvolněný elektrolyt je žíravý a může poleptat kůži nebo poranit oči. Při požití je toxický!
- Nenabíjejte akumulátory v dešti, ve vlhkých prostorech a v povětrnostních podmínkách, které jsou v rozporu se správnou a bezpečnou manipulací s akumulátory.
- Nemanipulujte s nabíječkou včetně její elektrické zástrčky a terminálů mokřýma rukama.
- Vyhnete se nebezpečným prostředím. Nepoužívejte akumulátorová zařízení v mokřích nebo vlhkých prostorech nebo v dešti. Voda, která vnikne do zařízení, značně zvyšuje riziko úrazu elektrickým proudem.



### 4.2 Bezpečnost osob

- Při používání elektrického náradí buďte obezřetní, věnujte pozornost tomu, co právě děláte, soustřeďte se a střízlivě uvažujte. Nepracujte s elektrickým náradím, jste-li unaveni nebo jste-li pod vlivem drog, alkoholu nebo léků. Chvilková nepozornost při používání elektrického náradí může vést k vážnému poranění osob.
- Používejte adekvátní ochranné pomůcky, jako jsou ochrana zraku, sluchu, obličejová maska, štít nebo respirátor, bezpečnostní pracovní obuv s protiskluzovou úpravou, tvrdá pokrývka hlavy, rukavice a vhodný oděv. Vše používejte v souladu s podmínkami bezpečné práce, které snižují nebezpečí poranění osob.
- Vyvarujte se neúmyslného spuštění. Ujistěte se, že je hlavní spínač při zapojování akumulátoru nebo připojení zařízení ke zdroji elektrického napětí vypnutý. Přenášení náradí s prstem na spínači nebo zapojování akumulátoru do zařízení se zapnutým spínačem mohou být příčinou nehod.
- Před spuštěním náradí odstraňte všechny seřizovací nástroje a klíče. Seřizovací nástroj nebo klíč, který ponecháte

přípevněn k otáčející se části elektrického náradí, může být příčinou poranění osob.

- Vždy udržujte stabilní postoj a rovnováhu pro snazší a bezpečnější ovládání zařízení v nepředvídaných situacích.
- Oblékejte se vhodným způsobem. Nenoste volné oděvy ani šperky. Dbejte na to, aby byly vaše vlasy, oděv a rukavice dostatečně daleko od pohybujících se částí zařízení. Volné oděvy, šperky a dlouhé vlasy mohou být zachyceny pohybujícími se částmi a způsobit zranění osob.
- Jsou-li k dispozici prostředky pro připojení zařízení k odsávání a sběru prachu, zajistěte, aby taková zařízení byla připojena a správně používána. Použití těchto zařízení může omezit nebezpečí způsobená vznikajícím prachem.
- Nedovolte, aby znalost práce a zkušenosti nabyté s prací s tímto zařízením vedly k nedodržování bezpečnostních pokynů. Neopatrná manipulace se zařízením může ve zlomku sekundy způsobit vážná zranění.



### 4.3 Bezpečnost na pracovišti

- Udržujte pracovní prostor v čistotě a dobře osvětlený. Nepořádek a nedostatečné osvětlení pracovního prostředí mohou vést k úrazům.
- Nepracujte s elektrickým náradím v přítomnosti hořlavých kapalin, plynů nebo prachu. Náradí je zdrojem jiskření, při kterém může dojít k vznícení prachu nebo výparů.
- Udržujte další osoby a děti v dostatečné vzdálenosti od zařízení, zatímco je zařízení v provozu a/nebo spuštěné. Ztráta pozornosti může způsobit ztrátu kontroly nad zařízením a vést k zranění osob.



### 4.4 Používání a péče o akumulátorové náradí

- Používejte pouze nabíječku uvedenou výrobcem. Nabíječka, která je vhodná pro jeden typ akumulátoru může znamenat riziko požáru při použití s jiným akumulátorem.
- Používejte pouze zařízení s pro ně určenými typy akumulátorů. Použití nevhodného akumulátoru může znamenat riziko zranění či požáru.
- Pokud je akumulátor v nečinnosti, udržujte jej v dostatečné vzdálenosti od jiných kovových předmětů, jako jsou sponky, mince, klíče, hřebíky, vruty a dalších malých předmětů, které by mohly zapříčinit propojení jednoho terminálu akumulátoru s druhým. Zkratování

- akumulátoru může způsobit popáleniny nebo požár.
- d) Při nevhodné manipulaci může dojít k úniku kapaliny z akumulátoru. Vyhněte se kontaktu s touto kapalinou. V případě, že ke kontaktu s touto kapalinou dojde, omyjte zasažené místo vodou. V případě, že dojde k vniknutí do očí, vyhledejte lékařskou pomoc. Tekutina, která unikne z akumulátoru může způsobit podráždění nebo popáleniny.
  - e) Nepoužívejte poškozený nebo jinak upravený akumulátor. Poškozené nebo upravené akumulátory se mohou chovat neočekávaným způsobem, což může mít za následek vznik požáru, výbuchu nebo zranění.
  - f) Nevystavujte akumulátor nebo zařízení samotné ohni a vysokým teplotám. Vystavení ohni nebo teplotám přesahujícím 130 °C může způsobit výbuch.
  - g) Dodržujte všechny pokyny týkající se nabíjení a nenabíjejte akumulátor mimo teplotní rozpětí stanovené tímto návodem. Nesprávné nabíjení nebo nabíjení mimo stanovené rozpětí teplot může způsobit poškození akumulátoru a zvyšovat riziko vzniku požáru.
- c) V případě, že dojde k výraznému zkrácení operačního času akumulátoru, ihned jej odstavte. Může dojít k jeho přehřátí a případnému popálení či dokonce výbuchu.
  - d) Pokud dojde ke kontaktu elektrolytu akumulátoru s vašimi očima, vypláchněte je čistou vodou a ihned vyhledejte lékařskou pomoc. Hrozí riziko poškození zraku.
  - e) Neskladujte zařízení a akumulátor na místech, kde může teplota přesahovat 50 °C (122 °F).
  - f) Nepokoušejte se akumulátor spalovat, a to ani v případě, že je značně poškozený či zcela opotřebený. Akumulátor může při kontaktu s ohněm explodovat.
  - g) Vyvarujte se pádu akumulátoru na zem nebo jiného mechanického poškození.
  - h) Nepoužívejte poškozený akumulátor.
  - i) Vyvarujte se zkratování akumulátoru:
    - Nedotýkejte se terminálů akumulátoru jakýmkoliv vodivými materiály.
    - Vyhněte se skladování akumulátoru v jednom obalu spolu s dalšími kovovými předměty, jako jsou hřebíky, mince apod.
    - Nevystavujte akumulátor vodě nebo dešti. Zkratování akumulátoru může způsobit velký průtok elektrického proudu, přehřátí a případné popáleniny a poškození zařízení.



#### **4.5 Servis a odpovědnost za vady**

- a) Servis vašeho nářadí smí provádět pouze proškolený pracovník stanovený dodavatelem zařízení a za použití originálních náhradních dílů. Tím bude zajištěno zachování bezpečnosti a správné funkce zařízení.
  - b) V případě servisu zařízení používejte výhradně originální náhradní díly a dodržujte pokyny v návodu k používání pro správnou údržbu, čištění a skladování produktu. Použití neoriginálních náhradních dílů či nedodržování těchto pokynů mohou způsobit riziko úrazu osob nebo poškození majetku nebo zánik Vašich práv z případných vad, poškození nebo nefunkčnosti zařízení.
- j) Lithium-iontové akumulátory jsou předmětem legislativy, týkající se požadavků na zacházení s potenciálně nebezpečnými produkty. Pro komerční přepravu třetími stranami nebo dopravními společnostmi je třeba dodržovat speciální požadavky na balení a označení těchto produktů. V rámci přípravy na odeslání tohoto typu zboží je nutné konzultovat detaily týkající se přepravy se specialistou na přepravu nebezpečného materiálu. Rovněž je třeba brát v úvahu případné další detaily v rámci nařízení jednotlivých států. Otevřené kontakty zalepte páskou či chraňte jiným vhodným způsobem a zabalte akumulátor takovým způsobem, aby při přepravě nemohlo dojít k jeho uvolnění a pohybu.

#### **4.6 Bezpečnostní pokyny pro akumulátory**

- a) Před použitím akumulátoru si přečtěte všechny pokyny a věnujte pozornost výstražným symbolům na nabíječce, akumulátoru a produktu, který akumulátor využívá.
  - b) Nepokoušejte se akumulátor demontovat ani jinak upravovat.
- k) Při likvidaci akumulátoru jej odpojte od zařízení a odevzdejte jej na bezpečné sběrné místo. Dodržujte místní pokyny pro nakládání s takovýmto typem odpadu.
  - l) Používejte pouze akumulátory uvedené výrobcem. Používání nekompatibilních akumulátorů může způsobit vznik požáru, nadměrného přehřívání, výbuchu nebo úniku elektrolytu.
  - m) V případě, že zařízení není delší dobu používáno, akumulátor z něj vyjměte.

#### 4.7 Tipy pro zachování maximální životnosti akumulátoru

- Nabijte akumulátor před tím, než dojde k jeho úplnému vybití. Pokud si povšimnete poklesu výkonu zařízení, přerušete práci a nechte akumulátor dobít.
- Nikdy nenabíjejte plně nabitý akumulátor. Přebíjení zkracuje životnost akumulátoru.
- Nabíjejte akumulátor při pokojové teplotě v rozmezí 5 °C – 35 °C. Před nabíjením nechte horký akumulátor po nezbytně dlouhou dobu nejprve zchladnout.
- Pokud bude akumulátor skladován nebo delší dobu v nečinnosti (6 měsíců a déle), nabijte jej na 40 – 60% kapacity.

#### 4.8 Instalace a vyjmutí akumulátoru

- Před instalací nebo vyjmutím akumulátoru zařízení vždy nejprve vypněte.
- Při instalaci a vyjmutí držte zařízení a akumulátor pevně. Pokud nebudete držet akumulátor a zařízení pevně, hrozí jeho vyklouznutí a pád, což může mít za následek poškození zařízení, akumulátoru nebo zranění osob.
- Vždy nainstalujte akumulátor do zařízení tak, aby byl zasunut v plné délce. Pokud není upevněn správně, hrozí jeho uvolnění

Světelné kontrolky		Zbývající kapacita
Svítil	Nesvítil	
		75% - 100%
		
		25% - 50%
		10% - 25%

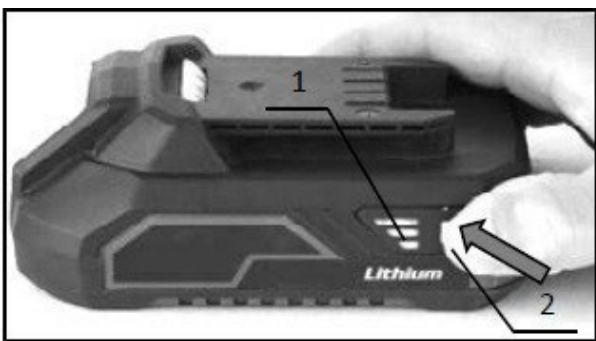

a následný pád ze zařízení, jenž může způsobit zranění obsluhy zařízení či dalších osob.

- Nepokoušejte se instalovat akumulátor do zařízení silou. Pokud akumulátor do příslušného slotu nezapadá lehce, není jeho

instalace prováděna správně.

- Nezapomeňte opětovně uzavřít ochranný kryt prostoru akumulátoru.
- Pro vyjmutí vysuňte akumulátor ze zařízení, zatímco držíte stisknuté tlačítko na jeho přední straně.
- Pro instalaci akumulátoru zarovnejte lištu na akumulátoru s drážkou v šasi a zasuňte akumulátor na místo. Vložte akumulátor co nejdále je to možné, dokud neuslyšíte cvaknutí.

#### 4.9 Nabíjení akumulátoru

Nová baterie je z výroby již částečně nabitá. Avšak před prvním použitím je nutné nabít baterii na její plnou kapacitu, která v prvních nabíjecích cyklech dále postupně roste. Během této fáze doporučujeme vyhnout se prudkému vybíjení až na minimální kapacitu.

Při nabíjení baterie dbejte na hodnoty napětí! Hodnota napětí uvedená na zdroji elektrického napětí se musí shodovat s hodnotou uvedenou na štítku nabíječky. Po připojení nabíječky ke zdroji elektrického napětí se rozsvítí **zelená** LED kontrolka. Vložte baterii do nabíječky. Zelená kontrolka zhasne a rozsvítí se **červená**.

Po úplném nabití baterie **červená** kontrolka zhasne a znovu se rozsvítí **zelená**.

#### 4.10 Ukazatel zbývající kapacity akumulátoru

Stiskněte tlačítko ukazatele kapacity na boční straně baterie. Tři LED kontrolky indikují aktuální stav úrovně nabití baterie, a to následujícím způsobem:

##### Všechny tři LED kontrolky svítí:

- Baterie je plně nabitá.

##### Dvě LED kontrolky svítí:

- Baterie je dostatečně nabitá.

##### Jedna LED kontrolka svítí:

- Nízká úroveň nabití. Nabijte baterii.

##### Všechny tři LED kontrolky blikají:

- Baterie selhala a je nefunkční. Nefunkční baterii nenabíjejte a vyřadte ji z provozu.

V závislosti na podmínkách užívání a okolní teplotě se skutečná úroveň nabití může lehce lišit od odečtené hodnoty na LED ukazateli.

- LED ukazatel stavu nabití
- Tlačítko ukazatele stavu nabití

#### **4.11 Ochranný systém zařízení/akumulátoru**

Zařízení je vybaveno systémem ochrany akumulátoru. Tento systém automaticky přerušuje dodávku elektrické energie do zařízení pro zajištění delší životnosti akumulátoru. Zařízení přestane automaticky fungovat v následujících situacích:

##### Ochrana proti přetížení

Se zařízením je zacházeno způsobem, který vyžaduje dodávku nadměrně vysokých hodnot elektrického proudu. V takovéto situaci vypněte zařízení a přerušte pracovní úkon, který přetížení způsobil.

##### Ochrana proti přehřátí

Pokud dojde k přehřátí zařízení/akumulátoru, zařízení automaticky přestane fungovat. V takovéto situaci nechte před dalším spuštěním zařízení a/nebo akumulátor dostatečně vychladnout.

##### Ochrana proti úplnému vybití

Pokud je zbývající kapacita akumulátoru příliš nízká, zařízení se nespustí. V takovém případě vyjměte akumulátor a nechte jej nabít.

##### Akumulátor se nenabíjí

Pokud se akumulátor po vložení do odpovídajícího typu nabíječky nenabíjí, zkontrolujte následující:

- Dotykové napětí
- Správný kontakt mezi terminály baterie a nabíječky

Pro zajištění delší životnosti Li-ion baterie doporučujeme dobíjet baterii včas, tj. ještě před jejím úplným vybitím. Baterie nechte dobít vždy, když si povšimnete klesajícího výkonu vašeho Aku náradí.

#### **4.12 Skladování akumulátoru**

Akumulátor uchovávejte pouze na suchých místech při okolní teplotě v rozmezí 10-30 °C a chraňte jej před přímým slunečním zářením, vlhkostí a mrazem. Akumulátor, který byl uchováván při teplotě pod 0 °C po dobu delší než 60 minut, by měl být před dalším spuštěním aklimatizován na optimální provozní teplotu. Dlouhodobé skladování akumulátoru pod bodem mrazu nebo časté střídání teplot mohou vést ke snížení výkonu a životnosti článků.



#### 4.13. Všeobecné podmínky odpovědnosti za vady zboží

Společnost XTline s.r.o., IČ: 26246937, se sídlem Ruda 175, 594 01 Velké Meziříčí (dále též jen jako „**XTline**“) v rámci případné odpovědnosti z vadného plnění dle zákona č. 89/2012 Sb., občanský zákoník, ve znění pozdějších předpisů (dále též jen jako „**občanský zákoník**“) plní veškeré své stanovené povinnosti k maximální spokojenosti svých zákazníků.

Společnost XTline zboží dodává v odpovídající kvalitě řádně a včas, tedy bez vad. Pakliže nejsou zvláštní vlastnosti, funkce nebo parametry zboží výslovně vymezeny, pak XTline zboží dodává pro účel patrný z příslušné uzavřené smlouvy, případně pro účel uvedený nebo prezentovaný v nabídce společnosti XTline u konkrétního zboží. Pakliže se však na zboží vada přeci jen vyskytne, má její zákazník práva z vadného plnění dle § 2099 a násl., zejména pak § 2106 a § 2107 občanského zákoníku.

Zákazník musí zboží při převzetí zkontrolovat. Právo zákazníka z vadného plnění totiž zakládá vada, kterou má zboží při jeho předání, byť se případně projeví až později. Pokud se však jedná o vadu zjevnou (například mechanické poškození, nefunkčnost zboží apod.), měla by být tato zkontrolována a odhalena co možná nejdříve. Mimo jiné i proto, aby zboží nebylo dalším používáním více poškozeno, či aby nebylo právo zákazníka z vadného plnění ohroženo. Zjevná vada zboží by pak měla být uplatněna bez zbytečného odkladu od převzetí.

Nicméně nad rámec zákonných ustanovení společnost XTline prodlužuje lhůtu pro uplatnění práv z vadného plnění pro vady skryté u zakoupeného zboží **na celých 24 měsících** počítaných od převzetí zboží.

Každé zboží nebo výrobek je však třeba užívat pouze způsobem, pro který byl výrobek určen. Společnost XTline dále upozorňuje zejména na to, že:

- a) Servis vašeho náradí smí provádět pouze proškolený pracovník stanovený dodavatelem zařízení a za použití originálních náhradních dílů. Tím bude zajištěno zachování bezpečnosti a správné funkce zařízení.
- b) V případě servisu zařízení používejte výhradně originální náhradní díly a dodržujte pokyny v návodu k používání pro správnou údržbu, čištění a skladování produktu. Použití neoriginálních náhradních dílů či nedodržování těchto pokynů mohou způsobit riziko úrazu osob nebo poškození majetku nebo zánik Vašich práv z případných vad, poškození nebo nefunkčnosti zařízení.

Reklamacie budou posouzeny naším Reklamačním oddělením. Uznané reklamace pak bezplatně opraví servis společnosti XTline. Místem pro uplatnění reklamace je sídlo nebo provozovna prodejce, u něhož bylo zboží zakoupeno. **Reklamace, včetně odstranění vady, musí být vyřízena bez zbytečného odkladu, nejpozději do 30 dnů ode dne uplatnění reklamace, pokud se prodávající s kupujícím nedohodnou jinak.** Kupující může uplatnit reklamaci osobně nebo zasláním zboží k reklamaci přepravní službou na vlastní náklady v bezpečném balení a řádně označené. Další možností je též uplatnění reklamace prostřednictvím zvlášť vymezeného programu společnosti XTline.

Zásilka musí obsahovat reklamovaný výrobek, prodejní dokumenty, především originál nebo kopii prodejního dokladu (pozn. aby bylo možné se přesvědčit, že bylo zařízení či výrobek skutečně zakoupen u XTline), vyplněný reklamační list s podrobným popisem závady a kontaktní údaje (zpáteční adresa, telefon, případně navíc e-mail).

Vady, které lze odstranit, budou opraveny v zákonné lhůtě 30 dnů (dobu lze po vzájemné dohodě prodloužit). Po projevení skryté vady materiálu do 6 měsíců od data prodeje, kterou nelze odstranit, bude výrobek vyměněn za nový (vady, které existovaly při převzetí zboží, nikoli vzniklé nesprávným používáním nebo opotřebením). Na neodstranitelné vady a vady, které si je kupující schopen opravit sám, lze po vzájemné dohodě uplatnit přiměřenou slevu z kupní ceny.

Nárok na reklamaci, a tedy nárok z vadného plnění naopak zaniká, jestliže:

- Byl výrobek používán a udržován v rozporu s pokyny v návodu k použití, v jiných podmínkách nebo k jiným účelům, než ke kterým je určen, nebo poškozen používáním neoriginálních náhradních dílů, nevhodných nebo nekvalitních maziv apod.
- Byl výrobek poškozen působením vnějších mechanických, teplotních, chemických či jiných nepředvídatelných vlivů.
- Bylo zařízení poškozeno nevhodným skladováním, manipulací, čištěním nebo údržbou.
- Byl výrobek používán nad rámec přípustného zatížení.
- Zjištěná vada (pozn. zjevná či skrytá) nebyla uplatněna včas.

***Záruka se nevztahuje na příslušenství!***

## 5. ZAMÝŠLENÉ POUŽITÍ

**Aku bezuhlíkový rázový utahovák na 1/2" hlavice** je určen pro utahování a povolování mechanických spojů, zejména šroubů a matic. Využití najde v domácích dílnách, ale i profesionálních autoservisech, pneuservisech a dalších podobných provozech. Nepoužívejte zařízení k jakýmkoliv jiným účelům, než pro které je určené.

Aku rázový utahovák je vybaven **BEZUHLÍKOVÝM** motorem, který poskytuje celou řadu výhod oproti klasickému motoru s uhlíkovými kartáčky. Bezuhlíkový pohon nabízí vyšší výkon při menších rozměrech, vyšší životnost, odpadá běžná údržba spojená s nutností měnit uhlíky a stroj lze použít i v provozech, ve kterých je za normálních okolností zakázáno používat zařízení, u kterých vzniká jiskření (běžný uhlíkový motor), jako např. prostředí s hořlavými nebo výbušnými látkami apod.

 Ni-MH Li-ion Nenakládejte s elektrickým a akumulátorovým zařízením jako s běžným domovním odpadem!

V souladu s evropskými směrnicemi o odpadních elektrických a elektronických zařízeních, bateriích a akumulátorech v souladu s národní legislativou musí být všechna elektrická zařízení a baterie nebo bateriové sady, které dosáhly konce své životnosti, shromažďovány odděleně a vráceny do vhodného sběrného zařízení, které dále tyto produkty recykluje způsoby, které jsou šetrné k životnímu prostředí.



## 6. FUNKČNÍ POPIS

### UPÍNACÍ ČTYŘHRAN

Pro upínání nástrojů slouží upínací čtyřhran (1) o rozměru 1/2“.

### VĚTRACÍ OTVORY

Větrací otvory (3) slouží k správnému chlazení motoru zařízení. Během práce tyto otvory nezakrývejte.

### PŘEPÍNAČ ZMĚNY SMĚRU

Přepínač (4) slouží k nastavení směru otáčení upínacího čtyřhranu a nástroje vlevo, vpravo nebo k aretaci v jeho centrální poloze.

### HLAVNÍ SPÍNAČ

Hlavní spínač (5) slouží k plynulé regulaci rychlosti otáčení upínacího čtyřhranu a pracovního nástroje. Regulace rychlosti se provádí stisknutím nebo naopak uvolněním hlavního spínače.

### RUKOJEŤ

Ergonomická, pogumovaná rukojeť (6) slouží k pevnému úchopu nástroje.

### SPONA

Závěsná spona (7) je určena pro zavěšení zařízení za opasek.

### TLAČÍTKO ZMĚNY PRACOVNÍHO REŽIMU/KONTROLKA

Pro volbu vhodného pracovního režimu a indikaci aktuálního nastavení slouží tlačítko (9) a světelná kontrolka (10).

### PRACOVNÍ SVĚTLO

LED pracovní světlo (11) slouží jako přidavné osvětlení pracovního prostoru.



## 7. SESTAVENÍ A OBSLUHA

### INSTALACE A VÝMĚNA BATERIÍ

Pro instalaci baterií postupujte následovně:

- A) Zarovnejte drážky na horní straně baterie s odpovídajícími sloty v patici přístroje a zasuňte mírným tlakem baterii plně do přístroje, až dokud neuslyšíte typický zvuk „cvaknutí“. V tu chvíli je baterie vložena správně.
- B) Chcete-li baterii vyjmout, stiskněte a podržte tlačítko (1) na přední straně baterie (2) a pohybem ven ji vyjměte z přístroje.



1. Tlačítko baterie
2. Baterie

### **POZOR!**

- Vždy vkládejte baterii do přístroje správným způsobem v plné délce patice. Pokud nebude baterie vložena správně, hrozí její uvolnění a pád z přístroje vedoucí k případnému poškození baterie nebo zranění osob.
- Nikdy nevkládejte baterii do přístroje silou! Pokud se nedaří baterii do přístroje vložit bez problému za použití jen mírného tlaku, není vkládána správně!
- Před vložením nebo odstraněním baterie vždy nejprve uvolněte hlavní spínač a zařízení vypněte.

### SPUŠTĚNÍ A VYPNUTÍ / HLAVNÍ SPÍNAČ

Chcete-li zařízení spustit, jednoduše stiskněte hlavní spínač (spoušť, 1). Otáčky zařízení se zvyšují zvýšením tlaku na spoušť. Pro snížení nebo úplně zastavení povolte nebo zcela uvolněte spínač.

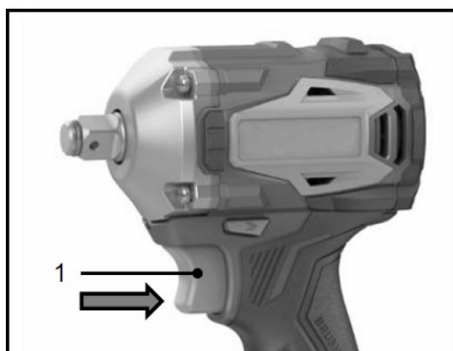

1. Hlavní spínač (spoušť)

## POZOR!

- Před vložením baterie do nářadí vždy zkontrolujte, zda hlavní spínač správně funguje a po uvolnění se vrací zpět do polohy „OFF“.

## PRACOVNÍ LED SVĚTLO

### POZOR!

- Nikdy se nedívejte přímo do pracovního LED světla a nemiřte jím do očí dalších osob nebo zvířat.
- Pracovní světlo čistěte pomocí suchého hadříku. Dávejte pozor, abyste nepoškrábali krytku a čočku lampy, mohlo by dojít ke snížení svítivosti nebo poškození LED světla.



1. Pracovní LED světlo

Pro rozsvícení LED světla stiskněte spoušť. Lampa svítí, když je stisknutá spoušť a zhasne přibližně po 5 sekundách po uvolnění spouště.

## PŘEPÍNAČ ZMĚNY SMĚRU

### POZOR!

- Před provozem vždy zkontrolujte správný směr otáčení.
- Přepínač změny směru používejte až po úplném zastavení nářadí. Změna směru otáčení před úplným zastavením nástroje může nástroj poškodit.
- Pokud nářadí nepoužíváte, vždy nastavte přepínače změny směru do neutrální polohy.

Toto zařízení má přepínač pro změnu směru otáčení. Stiskněte přepínač ze **strany A** pro otáčení **ve směru** hodinových ručiček nebo ze **strany B** pro otáčení **proti směru** hodinových ručiček. Když je tlačítko přepínače nastaveno ve středové poloze, spoušť (1) je uzamčená a nelze stisknout.

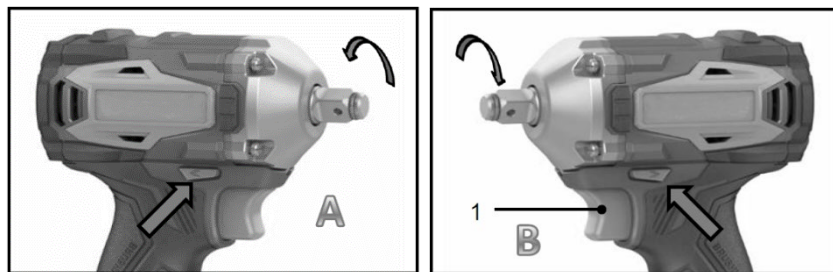

1. Spoušť

## NASTAVENÍ PRACOVNÍHO REŽIMU/TOČIVÉHO MOMENTU

Nastavení pracovního režimu se provádí tlačítkem (2) umístěným nad LED pracovním světlem.

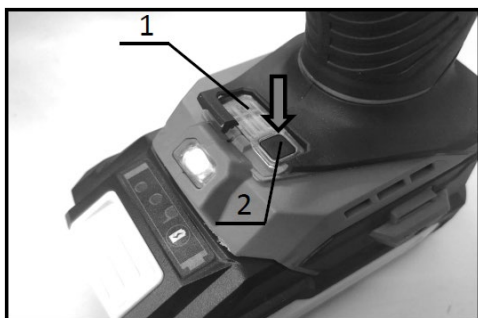

1. Světelné kontrolky
2. Tlačítko změny pracovního režimu

Toto zařízení nabízí tři režimy nastavení rychlosti a síly úderu pro utahování – **NÍZKÝ**, **STŘEDNÍ** a **VYSOKÝ**. Toto nastavení platí **pouze pro směr otáčení ve směru hodinových ručiček**. Dále nabízí dva režimy nastavení pro povolování. Režimy slouží pro nastavení hodnot vhodných pro daný typ pracovního úkonu. Rychlost a sílu úderu nelze volit nebo měnit, když nástroj běží.

### REŽIM UTAHOVÁNÍ

- A) Chcete-li změnit nastavení otáček nebo sílu úderu, stiskněte tlačítko změny pracovního režimu (2) tolikrát, dokud není zvoleno požadované nastavení.
- B) Při každém stisknutí tlačítka v rámci voleného cyklu se rozsvítí kontrolka, která indikuje aktuální zvolený pracovní režim (v nastavení otáčení ve směru hodinových ručiček).

### REŽIM POVOLOVÁNÍ

- A) Dva režimy povolování (režim rychlého a pomalého povolování) toto zařízení poskytuje pouze tehdy, když je přepínač změny směru otáčení nastaven na otáčení **proti směru hodinových ručiček**.
- B) Nástroj se otáčí v režimu rychlého povolování s **maximální silou úderu**, když je kontrolka zhasnutá (režim HARD). V režimu pomalého povolování s maximální silou úderu se nástroj otáčení pouze 2 sekundy a poté přejde do nastavení minimální síly úderu, zatímco kontrolka svítí (režim SOFT).
- C) Režim rychlého povolování (**HARD**) používejte k rychlému povolení a sejmutí šroubů nebo matic. Režim pomalého povolování (**SOFT**) používejte pro citlivé povolování šroubů nebo matic, kde není kladen důraz na rychlost povolení spoje, nýbrž na prevenci poškození spojů (např. závity s jemným stoupáním apod.).

Referenční hodnoty nastavení pracovních režimů:

### **POZOR!**

- Hodnoty nastavení utahovacích a povolovacích momentů odpovídající jednotlivým režimům jsou pouze referenční a mohou se lišit v závislosti na typu, konstrukci a velikosti použitého mechanického spoje, velikosti a stavu rázové hlavice, okolní teplotě, kapacitě a hodnotě nabití použité baterie, způsobu použití a dalších proměnlivých faktorech, které je třeba při vlastní práci vždy zohlednit.

Směr otáčení vpravo (utahování):

<b>NÍZKÝ:</b>	260 Nm (0-1800 ot./min / 0-2500 úd./min)
<b>STŘEDNÍ:</b>	330 Nm (0-2200 ot./min / 0-3000 úd./min)
<b>VYSOKÝ:</b>	400 Nm (0-2600 ot./min / 0-3500 úd./min)

Směr otáčení vlevo (povolování):

<b>HARD:</b>	LED kontrolka <b>nesvítí</b>
<b>SOFT:</b>	LED kontrolka <b>svítí</b>

## OBSLUHA ZAŘÍZENÍ

**POZOR!** 

- Vždy držte zařízení pevně za k tomu určené části (rukojeť) a udržujte stabilní postoj.
- Vždy udržujte své ruce a prsty v bezpečné vzdálenosti od rotujícího nástroje.
- Před každým použitím zkontrolujte, zda veškeré části zařízení nejsou opotřebené nebo poškozené. Pro bezpečný provoz vyměňte opotřebené nebo poškozené díly, případně dotáhněte povolené spojovací materiály.
- Vyvarujte se používání zařízení ve velkém horku a před spuštěním zařízení vždy zohledněte svoji fyzickou kondici. Nepoužívejte zařízení, jestliže se cítíte unavení nebo vám bezpečná práce se zařízením činí jakékoliv problémy.

## BEZPEČNOSTNÍ POKYNY PRO PRÁCI S AKU RÁZOVÝM UTAHOVÁKEM

**POZOR!** 

- Vždy dodržujte všechna bezpečnostní opatření a před i během obsluhy zařízení se řiďte všemi pokyny, uvedenými v tomto návodu k použití. Nedodržování těchto pokynů může vést k vážnému zranění osob či poškození majetku.
- Před spuštěním zařízení zohledněte okolní podmínky, aktivně předvídejte a vyvarujte se situacím, které by mohly vést ke ztrátě kontroly nad zařízením, poškození majetku nebo zranění osob.

KVALIFIKACE  





Pro manipulaci a obsluhu s tímto zařízením není třeba žádné speciální kvalifikace ani proškolení. Je ovšem nutné bez výjimky nastudovat a dodržovat všechny pokyny, uvedené v tomto návodu k použití a všechna další, toho času platná bezpečnostní opatření, spojená s místem, na kterém má být toto zařízení používáno.

Se zařízením smí manipulovat pouze osoby starší **18 let** (pokud není místní legislativou stanoveno jinak), jestliže se tyto osoby nejprve dostatečně seznámili s tímto návodem k použití a plně porozuměli všem jeho pokynům. Osoby starší 16 let smí s tímto zařízením manipulovat pouze pod dohledem jiné osoby starší 18 let, která byla plně proškolená pro práci se zařízením, a/nebo pokud tyto mladší osoby byly sami proškoleny kvalifikovaným personálem a dosáhly dostatečných znalostí a zkušeností pro práci s tímto zařízením.



## ZBYTKOVÁ RIZIKA



-  Používejte adekvátní ochranné pomůcky, jako jsou brýle, obličejové štíty, rukavice, vhodná obuv a oblečení apod.
-  Nikdy neodstraňujte ochranné kryty a jiné permanentní bezpečnostní prvky. Může dojít k vážnému zranění.
-  Před spuštěním zařízení zkontrolujte oblast, na které budete se zařízením manipulovat a odstraňte z této oblasti všechny nebezpečné a nevhodné předměty. Ujistěte se, že jsou všechny komponenty správně nainstalovány a připevněny.
-  Nedostatečné osvětlení při práci zvyšuje riziko úrazu. Zajistěte, aby bylo při práci se zařízením pracoviště dostatečně osvětleno.

## OBECNÉ POKYNY PRO PRÁCI S AKU RÁZOVÝM UTAHOVÁKEM



- Nikdy nepoužívejte zařízení, pokud jsou v jeho těsné blízkosti další osoby, zejména děti, nebo domácí zvířata.
- V případě, že zařízení vykazuje jakýkoliv problém nebo abnormální chování, je třeba jej okamžitě vypnout a zkontrolovat, případně nechat zkontrolovat autorizovaným servisem.
- Vypněte a vyjměte baterii, pokud je zařízení odstaveno nebo jej necháváte bez dozoru a umístěte jej na bezpečné místo, mimo dosah dětí a nepovolaných osob.
- Vyhnete se používání zařízení za špatných povětrnostních podmínek, zvláště hrozí-li nebezpečí blesku.
- Před dalším použitím zařízení zkontrolujte, zda nejsou jednotlivé díly poškozeny. Ochranné kryty a jiné části zařízení by měly být pečlivě zkontrolovány, aby byla zajištěna jejich správná a zamýšlená funkce. V případě poškození některých částí tyto vyměňte, popřípadě nechte vyměnit autorizovaným servisem. Zkontrolujte zarovnání pohyblivých částí, zablokování pohyblivých částí, poškození částí, montáž a další stavy, které mohou ovlivnit bezpečný provoz zařízení.
- Zařízení používejte pouze za dobrého světla a viditelnosti. V zimním období dávejte pozor na kluzká nebo mokrá místa, led a sníh (nebezpečí uklouznutí). Na svazích vždy zaujměte bezpečný postoj a se zařízením nikdy neběhejte a neházejte.
- Pokud je třeba pracovat ve výškách, vždy dostatečně zajistěte bezpečný podklad a udržujte stabilní, bezpečný postoj a rovnováhu.
- Kontrolujte stav a správnou funkci komponentů v pravidelných intervalech.
- Vždy se ujistěte, že jsou ventilační otvory zařízení čisté a plně průchozí.
- Přenášejte zařízení vypnuté držením za jeho hlavní rukojeť.
- Držte zařízení vždy pouze za elektricky izolované rukojeti, pro případ neočekávaného kontaktu se skrytými elektrickými vodiči.
- Nenechávejte zařízení běžet po delší dobu zbytečně naprázdno.
- Vždy dbejte na to, aby byl produkt používán pouze pro uvedené účely. Nikdy nepoužívejte produkt pro účely, pro které není určen. Hrozí nebezpečí zranění, poškození samotného zařízení nebo majetku.

## VÝBĚR VHODNÉHO PRACOVNÍHO NÁSTROJE

Vždy používejte kvalitní rázové (průmyslové) hlavice správné velikosti. Nesprávná velikost nebo typ rázové hlavice bude mít za následek nepřesný a nekonzistentní utahovací moment a/nebo poškození šroubu nebo matice.

- A) Chcete-li nainstalovat rázovou hlavici, nasadte ji v plné délce na upínací čtyřhran (2) zařízení, dokud nezapadne na místo. Chcete-li rázovou hlavici sejmout, jednoduše ji vytáhněte po stejné ose zpět.

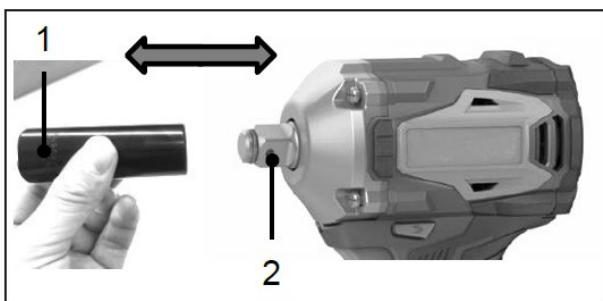

1. Rázová hlavice
2. Upínací čtyřhran (1/2“)

## INSTALACE SPONY

Spona je vhodná pro dočasné zavěšení nástroje např. za pracovní opasek, popruh apod. Sponu lze nainstalovat na libovolnou stranu patice přístroje. Chcete-li sponu nainstalovat, vložte ji do drážky v těle přístroje a poté zajistěte šroubem (viz obrázek níže). Chcete-li sponu sejmout, uvolněte šroub a sponu jednoduše odstraňte.



## POZOR!

- Při instalaci spony ji vždy pevně zajistěte šroubem. V opačném případě může dojít k uvolnění z nástroje a způsobit zranění nebo poškození zařízení.

## UTAHOVÁNÍ ŠROUBŮ A MATIC

Držte nástroj pevně za rukojeť a nasadte rázovou hlavici upevněnou na zařízení na šroub nebo matici. Nastavte vhodný pracovní režim a spusťte nástroj. Držte nástroj spuštěný tak dlouho, dokud není dosaženo optimálního dotažení spoje. Dosažení vhodného utahovacího momentu se může lišit v závislosti na druhu nebo velikost šroubu nebo matice, materiálu, okolní teplotě apod. Vztah mezi utahovacím momentem a dobou utahování je ovlivněn řadou faktorů a může být tak nutné v určitých situacích provádět kontrolu dotažení spojů pomocí **momentového klíče** nebo jinými vhodnými kontrolními metodami. Nedoporučuje se spoléhat pouze na výchozí referenční hodnoty odpovídající jednotlivým pracovním režimům, neboť tyto za určitých podmínek nemusí být zcela přesné.

## POVOLOVÁNÍ ŠROUBŮ A MATIC

Stiskněte přepínač změny směru otáčení ze strany B pro otáčení proti směru hodinových ručiček a poté postupujte dle pokynů pro režim povolování.

### **POZOR!**

- Držte nástroj pevně a přesně nasazený na šroub nebo matici.
- Nadměrný utahovací moment může poškodit šroub/matici nebo rázovou hlavici. Před zahájením práce vždy proveďte zkušební dotažení a vyberte vhodné nastavení zařízení, abyste zajistili správné dotažení šroubu nebo matice.
- Pokud je nářadí v provozu nepřetržitě až do vybití baterie, nechejte jej alespoň 15 minut v klidu, než budete pokračovat s novou baterií.

## 8. ČIŠTĚNÍ A ÚDRŽBA



### **POZOR!**



- Před kontrolou, skladováním, čištěním nebo prováděním jakékoliv údržby na zařízení se vždy ujistěte, že je baterie ze zařízení vyjmuta.
- Pokud se chystáte zařízení skladovat nebo odstavit mimo provoz, vždy z něho vyjměte baterii a uchovávejte jej na bezpečném místě mimo dosah dětí.
- Při provádění kontroly nebo údržby používejte ochranné rukavice a brýle.

Pro čištění a mechanickou údržbu zařízení nikdy nepoužívejte benzin, ředidla ani jiné prostředky na bázi alkoholu. Může dojít k odbarvení, deformaci nebo prasklinám komponentů.

Pro zajištění bezpečnosti a spolehlivosti produktu smí být veškeré opravy, záruční i pozáruční servis a nutné úkony spojené s údržbou, prováděny pouze autorizovaným servisním střediskem a výhradně za použití originálních náhradních dílů.

### **ČIŠTĚNÍ ZAŘÍZENÍ**

Tělo zařízení čistěte otřením prachu a nečistot suchým nebo vyždímaným hadříkem namočeným v mýdlové vodě.

### **POZOR!**



- Pro čištění zařízení nikdy nepoužívejte benzin, ředidlo, alkohol a podobné chemické látky. Může dojít ke změně barvy, deformaci nebo prasklinám komponentů zařízení.

### ÚKONY SPOJENÉ S ÚDRŽBOU ZAŘÍZENÍ:

- 1) Zkontrolujte správné a pevné dotažení všech šroubů a dalších spojovacích a upevňovacích prvků.
- 2) Zkontrolujte, zda jednotlivé součásti zařízení nejeví známky jakéhokoliv poškození, natržení, prasklin nebo opotřebení. Poškozené a chybějící části, vypínače či prepínače je nutné nechat neprodleně opravit, vyměnit či nahradit.
- 3) Skladujte zařízení na suchém a bezpečném místě mimo dosah dětí a při teplotě nepřesahující 40 °C.

### ŽIVOTNOST

Životnost produktu do značné míry závisí na intenzitě používání a řádném dodržování pokynů uvedených v tomto návodu k použití (dodržování těchto pokynů optimalizuje životnost produktu). Pokud je kompresor vadný, musí být odstaven z provozu a zřetelně označen jako zakázaný pro další použití nebo do sjednání nápravy. Pokud je kompresor zcela vyřazen z provozu, vypusťte ze sestavy přebytečnou vodu a uložte jej na k tomu vyhrazené vhodné místo.

## LIKVIDACE



### ***DBEJTE VŠECH PLATNÝCH EKOLOGICKÝCH PŘEDPISŮ!***

Při závěrečném vyřazení zařízení z provozu (po skončení jeho životnosti) mějte na paměti zájem a hledisko ochrany životního prostředí a recyklační možnosti (obecně):

- Zlikvidujte potenciálně nebezpečné odpady (např. elektroniku, povrchově upravené komponenty apod) podle předpisů, oddělte plastové materiály a nabídněte je pro vhodnou recyklaci. Oddělte kovové části podle typu pro šrotování.
- Je nutné, aby se majitel zařízení při odstraňování (zneškodňování) odpadů z hlediska péče o zdravé životní podmínky a ochrany životního prostředí řídil zákonem o odpadech. Je tedy nutné, aby vzniklé odpady nabídl provozovatelům zařízení ke zneškodňování odpadů. Jedná se zejména o kovy, maziva, umělé hmoty atd.

V případě likvidace odpadu v rámci EU je základní rámec politiky EU v oblasti odpadového hospodářství dán směnicí Rady 75/442/EHS o odpadech ve znění úprav směrnice Rady 91/156/EHS o odpadech. Likvidace odpadu mimo území České republiky se řídí obecně závaznými právními předpisy příslušného státu, ve kterém je likvidace prováděna.

## **9. PŘÍSLUŠENSTVÍ**

### **Kup si naše příslušenství!**

Použití jakéhokoli neoriginálního příslušenství nebo nástavců třetích stran může představovat riziko zranění osob nebo poškození majetku. Používejte příslušenství pouze k uvedenému účelu. Pokud potřebujete pomoci s dalšími podrobnostmi ohledně vhodného příslušenství, požádejte prodejce nebo výrobce tohoto zařízení.

Následující položky sice nemusí být součástí balení, ale mohly by se vám hodit:

- Li-Ion baterie a nabíječky
- Rázové hlavice, redukce a příslušenství
- Originální náhradní díly apod.

# 10. PROHLÁŠENÍ O SHODĚ



## ES PROHLÁŠENÍ O SHODĚ

Podle: zákona č.22/1997 Sb. ve znění změn, NV 176/2008 Sb. ve znění změn a evropské směrnice EU 2006/42/ES.



<b>ZAŘÍZENÍ (VÝROBEK) NÁZEV:</b>	Aku rázový utahovák na 1/2" hlavice bezuhlíkový 18 V, 400 Nm
<b>TYP:</b>	XT102832
<b>PROVEDENÍ (JINÁ SPECIFIKACE):</b>	LCW787-9B-1800, LCW787-9B-2000
<b>EVIDENČNÍ - VÝROBNÍ ČÍSLO:</b>	
VÝROBCE	
<b>NÁZEV:</b>	XTline s.r.o.
<b>ADRESA:</b>	Ruda 175, 59401 Velké Meziříčí
<b>IČ:</b>	26246937
<b>DIČ CZ:</b>	26246937

prohlašuje výhradně na vlastní zodpovědnost, že níže uvedené zařízení splňuje všechna příslušná ustanovení předmětných předpisů Evropského společenství:

**EU 2006/42/ES - NV č. 176/2008 Sb.**, o technických požadavcích na strojní zařízení (dle přílohy II A), ve znění NV č. 170/2011 Sb., NV č. 229/2012 Sb. a NV č. 320/2017 Sb.

**EU 2014/35/EU - NV č. 118/2016 Sb.**, o harmonizaci právních předpisů členských států týkajících se dodávání elektrických zařízení určených pro používání v určitých mezích napětí na trh

**EU 2014/30/EU - NV č. 117/2016 Sb.**, o harmonizaci právních předpisů členských států týkajících se elektromagnetické kompatibility

**EU 2015/863/EU - NV č. 481/2012 Sb.**, kterou se mění příloha II směrnice Evropského parlamentu a Rady EU 2011/65/EU, RoHS o omezení používání některých nebezpečných látek v elektrických a elektronických zařízeních

**EU 2000/14/EU, 2005/88/EU - NV č. 9/2002 Sb.**, kterým se stanoví technické požadavky na výrobky z hlediska emisí hluku, ve znění NV č. 342/2003 Sb. a NV č. 198/2006 Sb. a příslušným předpisům a normám, které z těchto nařízení (směrnic) vyplývají.

POPIS	FUNKCE
Zařízení se skládá: z elektrických pohonů, z elektroinstalace, z elektroniky a z konstrukce.  LpA: 92,3 dB ± 3 dB (A) LwA: 100,3 dB ± 3 dB (A)	Zařízení je určeno: jako aku rázový utahovák.

### Seznam použitých technických předpisů a harmonizovaných norem

**CSN EN IEC 63000**; změny:A1:2017,A11:2020,A2:2021, ; Technická dokumentace k posuzování elektrických a elektronických produktů z hlediska omezení nebezpečných látek ; účinnost normy: 2019-05-01  
**CSN EN 62321-1**; změny:A1:2017,A11:2020,A2:2021, ; Stanovení některých látek v elektrotechnických výrobcích - Část 1: Úvod a přehled ; účinnost normy: 2014-02-01  
**CSN EN 60335-2-29 ed. 2**; změny:A2 7.10, A11 2.19, Z1 8.22 ; Elektrické spotřebiče pro domácnost a podobné účely - Bezpečnost - Část 2-29: Zvláštní požadavky na nabíječe baterií ; účinnost normy: 2005-01-01  
**CSN EN 62133-2**; změny:A1 3.22 ; Akumulátorové články a baterie obsahující alkalické nebo jiné nekysele elektrolyty - Bezpečnostní požadavky pro přenosné uzavřené plynotěsné akumulátorové články a pro přenosné baterie z nich sestavené pro použití v přenosných aplikacích - Část 2: Lithiové systémy ; účinnost normy: 2017-11-01  
**CSN EN IEC 55014-1 ed. 5**; Elektromagnetická kompatibilita - Požadavky na spotřebiče pro domácnost, elektrické nářadí a podobné přístroje - Část 1: Emise ; účinnost normy: 2021-10-01 ;  
**CSN EN IEC 55014-2 ed. 3**; Elektromagnetická kompatibilita - Požadavky na spotřebiče pro domácnost, elektrické nářadí a podobné přístroje - Část 2: Odolnost - Norma skupiny výrobků ; účinnost normy: 2021-10-01 ;  
**CSN EN 60745-1 ed. 2**; Ruční elektromechanické nářadí - Bezpečnost - Část 1: Všeobecné požadavky ; účinnost normy: 2012-01-01 ;  
**CSN EN 60745-1 ed. 3**; změny:A11 6.11, Z1 5.16 ; Ruční elektromechanické nářadí - Bezpečnost - Část 1: Všeobecné požadavky ; účinnost normy: 2010-01-01  
**CSN EN 60335-1 ed. 2**; změny:A11 9.04, A1 7.05, A12 12.06, A2 4.07, Z1 11.07, A13 7.09, A14 11.10, A15 3.12, Z3 11.14 ; Elektrické spotřebiče pro domácnost a podobné účely - Bezpečnost - Část 1: Všeobecné požadavky ; účinnost normy: 2003-06-01  
**CSN EN 60335-1 ed. 3**; změny:A11 11.14, Z1 11.14, Z2 5.16, A13 2.18, A2 12.19, A1 12.19, A14 3.20, A15 12.21 ; Elektrické spotřebiče pro domácnost a podobné účely - Bezpečnost - Část 1: Obecné požadavky ; účinnost normy: 2012-10-01  
**CSN EN 60335-1 ed. 3**; změny:A11 12.97, A1 4.98, A13 4.99, A14 8.99, A15 1.01, A2 8.01, A16 1.02, Z1 5.03 ; Bezpečnost elektrických spotřebičů pro domácnost a podobné účely. Část 1: Všeobecné požadavky ; účinnost normy: 1997-04-01  
**CSN EN 62841-1**; změny:A11 10.22 ; Elektromechanické ruční nářadí, přenosné nářadí a žací a zahradní stroje - Bezpečnost - Část 1: Obecné požadavky ; účinnost normy: 2016-06-01  
**CSN EN 62841-2-2**; Elektromechanické ruční nářadí, přenosné nářadí a žací a zahradní stroje - Bezpečnost - Část 2-2: Zvláštní požadavky na ruční šroubováky a rázové šroubováky ; účinnost normy: 2015-02-01 ;  
**CSN EN ISO 3744**; Akustika - Určování hladin akustického výkonu a hladin akustické energie zdrojů hluku pomocí akustického tlaku - Technická metoda pro přibližně volné pole nad odrazivou rovinou ; účinnost normy: 2011-05-01 ;  
**CSN EN ISO 11200**; změny:A1 7.20 ; Akustika - Hluk vyzařovaný stroji a zařízeními - Návod pro používání základních norem pro určování hladin emisního akustického tlaku na stanovišti obsluhy a dalších stanovených místech ; účinnost normy: 2015-02-01

### Zvolený postup posuzování shody

Posouzení shody za stanovených podmínek. Zákon č. 22/1997 Sb., ve znění změn, § 12 odst. 3, písm. a)  
Dle přílohy č. II k nařízení vlády č. 176/2008 Sb. bod A ve znění změn.

**Jméno, adresu a identifikační číslo notifikované osoby, která provedla ES přezkoušení typu a číslo certifikátu ES přezkoušení typu.**

Na uvedené zařízení se nevztahuje povinné přezkoušení typu autorizovanou zkušebnou.  
Osoba pověřená kompletní technické dokumentace dle přílohy č.VII k nařízení vlády č. 176/2008 Sb. bod A:  
Ing. Petr Vrána, kancelář - 61400 Brno, Proškovo nám. 21

Údaje o totožnosti osoby oprávněné vypracovat prohlášení jménem výrobce nebo jeho oprávněného zástupce a její podpis.

místo:	Velké Meziříčí	Jméno:	Funkce:	Podpis:
datum:	12.08.2024	Michal Duben	jednatel	



**DECLARATION OF CONFORMITY**  
**DÉCLARATION DE CONFORMITÉ**  
**KONFORMITÄTSERKLÄRUNG**

ENGLAND



FRANCE

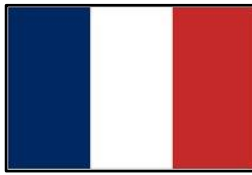

DEUTSCHLAND



**XTLINE S.R.O.**  
**59401 VELKÉ MEZIŘÍČÍ, RUDA 175**  
**CZECH REPUBLIC**

declare that the product

déclarer que le produit

erklären, dass das Produkt

**XT102832 /serial number:**

**complies with the relevant EC Directives:**

Technical requirements for machinery- 2006/42/ES -  
 Low Voltage- 2014/35/EU -  
 Electromagnetic compatibility- 2014/30/EU -  
 The technical requirements for products in terms of noise  
 emissions- 2000/14/EU, 2005/88/EU -  
 RoHS - Restriction on the use of certain hazardous  
 substances in electrical and electronic equipment-  
 2015/863/EU -  
 CE mark- 93/68/EEC -

**Conformity assessment carried out by an authorized  
 laboratory. The certificate number.**

The device is not subject to the type testing

**European standards**

EN IEC 63000; changes:A1:2017,A11:2020,A2:2021,, Technical documentation for the assessment of electrical and electronic products with respect to the restriction of hazardous substances; effectiveness of the standard: 2019-05-01  
 EN 62321-1; changes:A1:2017,A11:2020,A2:2021,, Determination of certain substances in electrotechnical products - Part 1: Introduction and overview; effectiveness of the standard: 2014-02-01  
 EN 60335-2-29 ed. 2; changes:A2 7.10, A11 2.19, Z1 8.22, Household and similar electrical appliances - Safety - Part 2-29: Particular requirements for battery chargers; effectiveness of the standard: 2005-01-01  
 EN 62133-2; changes:A1 3.22, Secondary cells and batteries containing alkaline or other non-acid electrolytes - Safety requirements for portable sealed secondary cells and for batteries made from them, for use in portable application - Part 2: Lithium systems; effectiveness of the standard: 2017-11-01  
 EN IEC 55014-1 ed. 5; Electromagnetic compatibility - Requirements for household appliances, electric tools and similar apparatus - Part 1: Emission; effectiveness of the standard: 2021-10-01  
 EN IEC 55014-2 ed. 3; Electromagnetic compatibility - Requirements for household appliances, electric tools and similar apparatus - Part 2: Immunity - Product family standard; effectiveness of the standard: 2021-10-01  
 EN 60745-1 ed. 2; Hand-held motor-operated electric tools - Safety Part 1: General requirements (IEC 60745-1:2006, modified); effectiveness of the standard: 2012-01-01  
 EN 60745-1 ed. 3; changes:A11 6.11, Z1 5.16, Hand-held motor-operated electric tools - Safety - Part 1: General requirements; effectiveness of the standard: 2010-01-01  
 EN 60335-1 ed. 3; changes:A11 9.04, A1 7.05, A12 12.06, A2 4.07, Z1 11.07, A13 7.09, A14 11.10, A15 3.12, Z3 11.14, Household and similar electrical appliances - Safety - Part 1: General requirements; effectiveness of the standard: 2003-06-01  
 EN 60335-1 ed. 3; changes:A11 11.14, Z1 11.14, Z2 5.16, A13 2.18, A2 12.19, A1 12.19, A14 3.20, A15 12.21, Household and similar electrical appliances - Safety - Part 1: General requirements; effectiveness of the standard: 2012-10-01  
 EN 60335-1; changes:A11 12.97, A1 4.98, A13 4.99, A14 8.99, A15 1.01, A2 8.01, A16 1.02, Z1 5.03, Safety of household and similar electrical appliances. Part 1: General requirements; effectiveness of the standard: 1997-04-01  
 EN 62841-1; changes:A11 10.22, Electric motor-operated hand-held tools, transportable tools and lawn and garden machinery - Safety - Part 1: General requirements; effectiveness of the standard: 2016-06-01  
 EN 62841-2-2; Electric motor-operated hand-held tools, transportable tools and lawn and garden machinery - Safety - Part 2-2: Particular requirements for hand-held screwdrivers and impact wrenches; effectiveness of the standard: 2015-02-01  
 EN ISO 3744; Acoustics - Determination of sound power levels and sound energy levels of noise sources using sound pressure - Engineering methods for an essentially free field over a reflecting plane; effectiveness of the standard: 2011-05-01  
 EN ISO 11200; changes:A1 7.20, Acoustics - Noise emitted by machinery and equipment - Guidelines for the use of basic standards for the determination of emission sound pressure levels at a work station and at other specified positions; effectiveness of the standard: 2015-02-01

**est conforme aux directives communautaires  
 pertinentes:**

Exigences techniques pour les machines- 2006/42/ES -  
 Low Voltage- 2014/35/EU -  
 compatibilité électromagnétique- 2014/30/EU -  
 Les exigences techniques pour les produits en termes  
 d'émissions sonores- 2000/14/EU, 2005/88/EU -  
 RoHS - Restriction sur l'utilisation de certaines substances  
 dangereuses dans les équipements électriques et  
 électroniques- 2015/863/EU -  
 marque CE- 93/68/EEC -

**Évaluation de la conformité effectuée par un  
 laboratoire agréé. Le numéro de certificat.**

Le dispositif est pas soumis à l'essai de type

**normes européennes**

**entspricht den einschlägigen EG-Richtlinien:**

Technische Anforderungen für Maschinen- 2006/42/ES -  
 Low Voltage- 2014/35/EU -  
 Elektromagnetische Verträglichkeit- 2014/30/EU -  
 Die technischen Anforderungen an Produkte in Bezug auf  
 Lärmemissionen- 2000/14/EU, 2005/88/EU -  
 RoHS - Beschränkung der Verwendung bestimmter  
 gefährlicher Stoffe in Elektro- und Elektronikgeräten-  
 2015/863/EU -  
 CE-Zeichen- 93/68/EEC -

**Konformitätsbewertung durchgeführt von einem  
 autorisierten Labor aus. Die Zertifikat-Nummer.**

Das Gerät ist nicht abhängig von der Typprüfung

**Europäische Normen**

**Declares that the (product) complies with all  
 relevant provisions of this Directive**

**Person authorized to complete the technical  
 documentation (according to Annex No. VII point A):**

**AKPTESTING - Ing. Petr Vrána, 614 00 BRNO, Proškovo nám. 21, ČESKÁ REPUBLIKA**

**number of technical documentation:**

**nombre de documents techniques:**

**Anzahl der technischen Dokumentation:**

**BCW 99 - 7238**

**Identification of the person empowered to draw up  
 the declaration on behalf of the manufacturer or his  
 authorized representative and its signature.**

**Identification de la personne habilitée à établir la  
 déclaration au nom du fabricant ou de son  
 mandataire et sa signature.**

**Identifizierung der Person, die befugt ist, die  
 Erklärung im Namen des Herstellers oder seines  
 Bevollmächtigten und dessen Unterschrift zu  
 erstellen.**

12.8.2024

## 11. SEZNAM DÍLŮ

	CZ	SK	PL	EN
1	Šroub (HEX)	Skrutka (HEX)	Śruba (HEX)	HEX tapping screw
2	Zadní kryt motoru	Zadný kryt motora	Tylna osłona silnika	End cap
3	Boční kryt (velký)	Bočný kryt (veľký)	Obudowa boczna (duża)	Housing support cover
4	Boční kryt (malý)	Bočný kryt (malý)	Obudowa boczna (mała)	Decorative cover
5	Přepínač změny směru	Prepínač zmeny smeru	Przełącznik zmiany kierunku	Forward/reverse button
6	Hlavní spínač	Hlavný spínač	Wyłącznik główny	Main switch
7	Krytka přepínače změny režimu	Krytka prepínača zmeny režimu	Osłona przełącznika trybu	Mode transparent cover
8	Přepínač změny režimu	Prepínač zmeny režimu	Przełącznik zmiany trybu	Speed control button
9	Krytka pracovního světla (LED)	Krytka pracovného svetla (LED)	Osłona światła roboczego (LED)	Light barrier
10	Elektronika k pracovnímu světlu (LED)	Elektronika k pracovnému svetlu (LED)	Układ oświetlenia (LED)	Light circuit board
11	PCB (obvodová deska)	PCB (obvodová doska)	PCB (płytką drukowaną)	PCB board
12	Svorkovnice	Svorkovnica	Interfejs	Connect block
13	Antivibrační pružina	Antivibračná pružina	Sprężyna antywibracyjna	Anti-vibration spring
14	Pojistná matice s vložkou (HEX)	Poistná matica s vložkou (HEX)	Nakrętka zabezpieczająca (HEX)	HEX lock nut insert (I-type)
15	Spona na opasek	Spona na opasok	Klips	Belt hook
16	Šroub (PH)	Skrutka (PH)	Śruba (PH)	PH screw
17	Rotor (BL)	Rotor (BL)	Rotor (BL)	Brushless rotor
18	Stator (BL)	Stator (BL)	Stator (BL)	Brushless stator
19	Sestava skříňe převodovky	Zostava skrine prevodovky	Obudowa skrzyni biegów	Gear case assembly
1901	O-kroužek	O-krúžok	O-ring	Gear case O-ring
1902	Skříň převodovky	Skríňa prevodovky	Skrzynia biegów	Gear case
1903	Kuličkové ložisko (9601-2Z)	Guličkové ložisko (9601-2Z)	Łożysko kulkowe (9601-2Z)	Deep groove ball bearing (9601-2Z)
1904	Čep	Čap	Trzpień	Pin
20	Těsnící kroužek	Tesniaci krúžok	O-ring	O-ring
21	Věnc převodovky s vnitřním ozubením	Veniec prevodovky s vnútorným ozubením	Koło zębate wewnętrzne	Large internal gear ring
22	Pojistný kroužek (velký)	Poistný krúžok (veľký)	Pierścień Seegera (duży)	Inverted internal retaining ring
23	Podložka 1	Podložka 1	Podkładka I	Washer
24	Pojistný čep	Poistný čap	Zawlecza	Straight pin
25	Planetové kolo	Planétové koleso	Przekładnia planetarna	Planetary gear
26	Sestava úderníku	Zostava úderníka	Układ udarowy	Impact assembly
27	Výstupní hřídel	Výstupný hriadeľ	Wrzeciono	Output shaft
28	Podložka 2	Podložka 2	Podkładka II	Washer
29	Přední kryt	Predný kryt	Przednia osłona	Nose cone
30	Šroub (TRX)	Skrutka (TRX)	Śruba (TRX)	TRX panhead recess screw



# 12. TECHNICKÝ ROZKRES

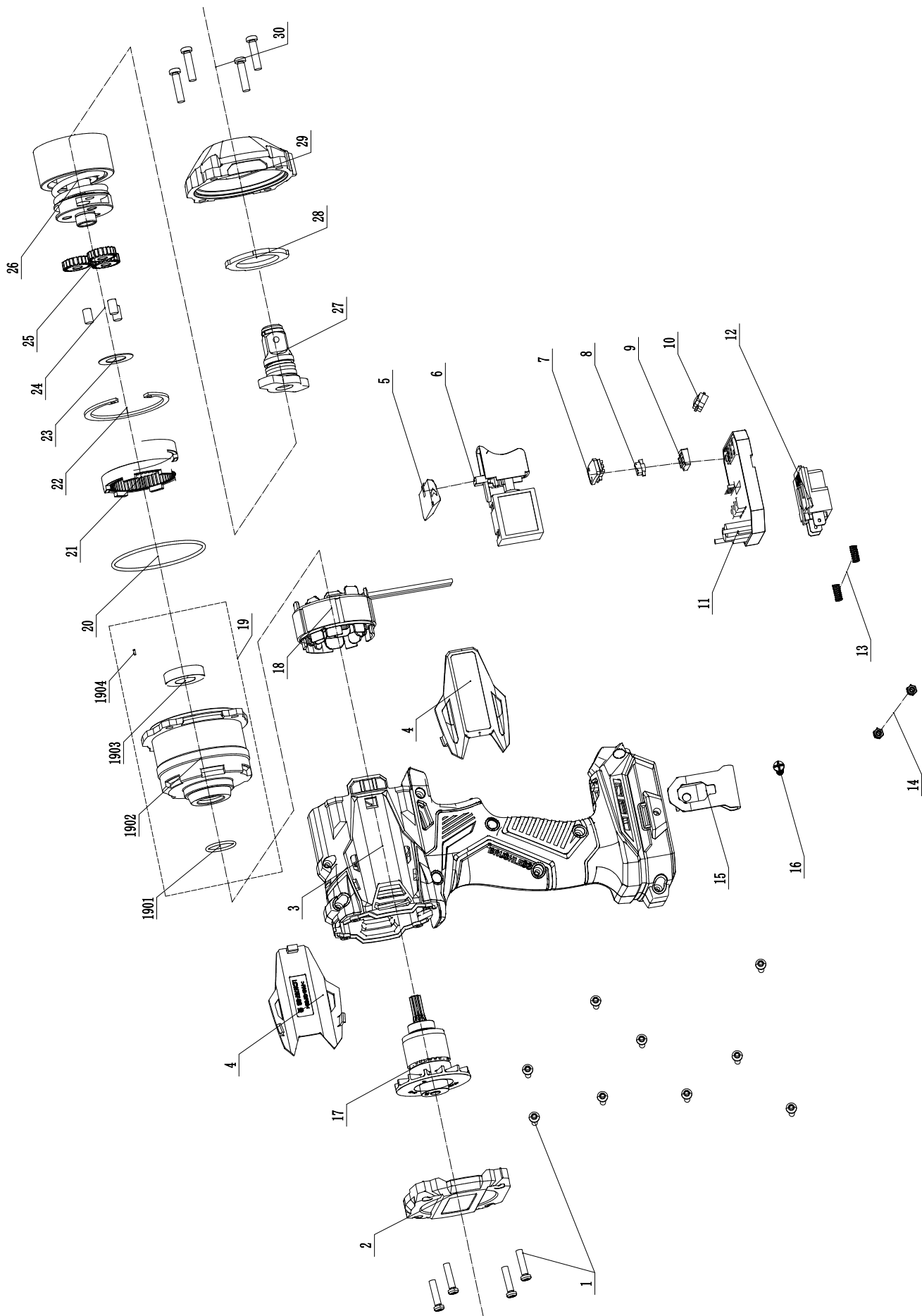

### 13. O FIRMĚ

Naše firma dodává ruční, elektrické a Aku nářadí do sítě specializovaných prodejen – malých a středně velkých železářství s přátelským a profesionálním personálem, a také přímo do rukou řemeslníků a odborných firem různých oborů a zaměření. Abychom byli schopni najít správné řešení ušité na míru každému zákazníkovi, naše produkty nikdy nenajdete v anonymních hobby marketech a velkých prodejních řetězcích.

Zakládáme si na tom, aby naše nářadí spolehlivě sloužilo a aby práce s ním byla za odměnu. Nic nepotěší více než vidět, jak pod šikovnými rukama vzniká výjimečný projekt. A pokud je řeč o šikovných rukou, jsme hrdí na to, že veškeré příslušenství a náhradní díly k našim produktům jsou plně dostupné na území České republiky a veškerý servis tak probíhá přímo pod naší taktovkou a věnují se mu zkušení odborníci.

Jak naše produkty dělíme? V našem širokém sortimentu najdete produkty, které spadají do pěti základních kategorií:

- ❖ **Elektro a Aku nářadí**
- ❖ **Nástroje**
- ❖ **Dílna**
- ❖ **Stavba**
- ❖ **Zahrada**

Každý člen našeho týmu plní své pracovní úkoly svědomitě, profesionálně, kvalitně a tak, jak nejlépe dovede. Odměnou nám jste vy, spokojení zákazníci, řemeslníci a majitelé firem, pro které je radost pracovat s nářadím XTLINE a kteří se ztotožňují s heslem, které razíme:

**XTLINE**®  
**PROFESSIONAL TOOLS**

**Zrozero pro úspěšné projekty.**

Výrobce: XTLline s.r.o., Ruda 175, 594 01, Velké Meziříčí, Česká republika

# **XTLINE**®

## **PROFESSIONAL TOOLS**



**PŮVODNÝ  
NÁVOD NA  
POUŽITIE**

**AKU RÁZOVÝ UŤAHOVÁK  
NA 1/2" HLAVICE  
BEZUHLÍKOVÝ  
18 V**



# **XT102832**



**CE**

**Stvorené pre úspešné projekty.**

## **OBSAH**

1. POPIS PRODUKTU
  - 1.1 TECHNICKÉ PARAMETRE
2. ÚVOD
3. PIKTOGRAMY A ICH VÝZNAM
4. BEZPEČNOSTNÉ POKYNY
  - 4.1. Elektrická a akumulátorová bezpečnosť
  - 4.2. Bezpečnosť osôb
  - 4.3. Bezpečnosť na pracovisku
  - 4.4. Používanie a starostlivosť o akumulátorové náradie
  - 4.5. Servis a zodpovednosť za vady
  - 4.6. Bezpečnostné pokyny pre akumulátory
  - 4.7. Tipy na zachovanie maximálnej životnosti akumulátora
  - 4.8. Inštalácia a vybratie akumulátora
  - 4.9. Nabíjanie akumulátora
  - 4.10. Ukazovateľ zostávajúcej kapacity akumulátora
  - 4.11. Ochranný systém zariadenia/akumulátora
  - 4.12. Skladovanie akumulátora
  - 4.13. Všeobecné podmienky zodpovednosti za vady tovaru
5. ZAMÝŠLENÉ POUŽITIE
6. FUNKČNÝ POPIS
7. ZOSTAVENIE A OBSLUHA
8. ČISTENIE A ÚDRŽBA
9. PRÍSLUŠENSTVO
10. O FIRME

## 1. POPIS PRODUKTU

Zmeny v technických údajoch vyhradené. Prípadné obrázky a nákresy môžu byť vďaka neustálemu procesu optimalizácie iba ilustračné. Tlačové chyby vyhradené.

1. Upínací štvorhran
2. Predný kryt
3. Vetracie otvory
4. Prepínač zmeny smeru otáčania
5. Hlavný spínač
6. Rukoväť
7. Spona
8. Batéria (nie je súčasťou)
9. Tlačidlo zmeny pracovného režimu
10. Kontrolka pracovného režimu
11. Pracovné svetlo LED



### 1.1 TECHNICKÉ PARAMETRE

Model	LCW787-9B
Napätie	18 V
Pracovné režimy	NÍZKY, STREDNÝ, VYSOKÝ
Otáčky (podľa zvoleného režimu)	max. 2600 ot/min
Smer otáčania	vľavo/vpravo
NÍZKY	0 - 1800 ot/min
STREDNÝ	0 - 2200 ot/min
VYSOKÝ	0 - 2600 ot/min
Počet úderov (podľa zvoleného režimu)	max. 3500 úd./min
NÍZKY	0 - 2500 úd./min
STREDNÝ	0 - 3000 úd./min
VYSOKÝ	0 - 3500 úd./min
Krútiaci moment (podľa zvoleného režimu)	max. 400 Nm
NÍZKY	260 Nm
STREDNÝ	330 Nm
VYSOKÝ	400 Nm
Typ motora	BEZUHLÍKOVÝ
Uťahovacia kapacita (podľa typu spoja)	max. M22
Štandardné skrutky	M12 - M22
Konštrukčné skrutky	M12 - M16
Upínanie	1/2" - štvorhran
Hladina akustického tlaku (LpA)	92,3 dB ± 3 dB (A)
Hladina akustického výkonu (LwA)	100,3 dB ± 3 dB (A)
Vibrácie	5,45 m/s <sup>2</sup> ± 1,5 m/s <sup>2</sup>
Trieda ochrany	II
Krytie	IPX0
Typ akumulátora	Li-Ion
Hmotnosť bez batérie	1,2 kg

## 2. ÚVOD

Ďakujeme, že ste si vybrali **Aku bezuhlíkový rázový uťahovák na 1/2" hlavice** od firmy XTline s.r.o. Teší nás to a veríme, že vám naše náradie bude poctivým parťákom pre všetky vaše skvelé projekty!

Tento návod na obsluhu obsahuje technické dáta zariadenia, údaje a pokyny pre jeho zostavenie, transport a informácie týkajúce sa obsluhy a spustenia zariadenia. Tiež slúži ako sprievodca pre prácu so zariadením a môžete tu nájsť tipy a triky pre jednoduchšiu, efektívnejšiu a bezpečnejšiu prácu.

Povinnosťou užívateľa a obsluhy zariadenia je riadne sa zoznámiť s návodom na používanie a všetkými pokynmi, ktoré z tohto návodu vychádzajú. Návod obsahuje dôležité informácie o bezpečnosti práce, údržbe a je nutné ho považovať za neoddeliteľnú súčasť zariadenia. Bezporuchová, bezpečná práca so zariadením a jeho životnosť do značnej miery závisí od jeho správnej a starostlivej údržby a vhodného zaobchádzania so zariadením.

Návod si starostlivo preštudujte a uistite sa, že ste dostatočne porozumeli všetkým bezpečnostným pokynom a varovaniam. Uchovajte ho na bezpečné miesto tak, aby bol v prípade potreby vždy po ruke.

## 3. PIKTOGRAMY A ICH VÝZNAM



- Všeobecné informácie a pokyny



- Veľmi dôležité informácie a pokyny



- Pozor! Výstraha! Riziko ohrozenia zdravia alebo majetku.



Nebezpečenstvo úrazu elektrickým prúdom!



Nebezpečenstvo vzniku požiaru!



Nebezpečenstvo zachytenia končatín v rotujúcich častiach zariadenia!



Nebezpečenstvo výbuchu!



Nebezpečenstvo znečistenia žieravými látkami!



Nebezpečenstvo vážneho zranenia!



Pozor! Laserové žiarenie!



Používajte ochranu zraku.



Používajte ochranu hlavy.



Používajte ochranu sluchu.



Používajte ochranu tváre.



Používajte ochranné rukavice.



Používajte vhodnú pracovnú obuv.



## 4. BEZPEČNOSTNÉ POKYNY

### 4.1 Elektrická a akumulátorová bezpečnosť

- a) Nevhadzujte akumulátor/y do ohňa. Články môžu explodovať. Pre správnu recykláciu akumulátorov sa informujte na miestnych úradoch.
- b) Nepokúšajte sa akumulátor/y demontovať alebo ničiť. Uvoľnený elektrolyt je žieravý a môže poleptať kožu alebo poraniť oči. Pri požití je toxický!
- c) Nenabíjajte akumulátory v daždi, vo vlhkých priestoroch a v poveternostných podmienkach, ktoré sú v rozpore so správnou a bezpečnou manipuláciou s akumulátormi.
- d) Nemanipulujte s nabíjačkou vrátane jej elektrickej zástrčky a terminálov mokrymi rukami.
- e) Vyhnite sa nebezpečným prostrediam. Nepoužívajte akumulátorové zariadenia v mokrých alebo vlhkých priestoroch alebo v daždi. Voda, ktorá vnikne do zariadenia, značne zvyšuje riziko úrazu elektrickým prúdom.



### 4.2 Bezpečnosť osôb

- a) Pri používaní elektrického náradia buďte obozretní, venujte pozornosť tomu, čo práve robíte, sústreďte sa a triezvo uvažujte. Nepracujte s elektrickým náradím, ak ste unavení alebo ak ste pod vplyvom drog, alkoholu alebo liekov. Chvíľková nepozornosť pri používaní elektrického náradia môže viesť k vážnemu poraneniu osôb.
- b) Používajte adekvátne ochranné pomôcky, ako sú ochranu zraku, sluchu, tvárová maska, štít alebo respirátor, bezpečnostná pracovná obuv s protišmykovou úpravou, tvrdá pokrývka hlavy, rukavice a vhodný odev. Všetko používajte v súlade s podmienkami bezpečnej práce, ktoré znižujú nebezpečenstvo poranenia osôb.
- c) Vyvarujte sa neúmyselného spustenia. Uistite sa, že je hlavný spínač pri zapájaní akumulátora alebo pripojení zariadenia k zdroju elektrického napätia vypnutý. Prenášanie náradia s prstom na spínači alebo zapájanie akumulátora do zariadenia so zapnutým spínačom môžu byť príčinou nehôd.
- d) Pred spustením náradia odstráňte všetky nastavovacie nástroje a kľúče. Nastavovací

nástroj alebo kľúč, ktorý ponecháte pripevnený k otáčajúcej sa časti elektrického náradia, môže byť príčinou poranenia osôb.

- e) Vždy udržiajte stabilný postoj a rovnováhu pre jednoduchšie a bezpečnejšie ovládanie zariadenia v nepredvídaných situáciách.
- f) Obliekajte sa vhodným spôsobom. Nenoste voľné odevy ani šperky. Dbajte na to, aby boli vaše vlasy, odev a rukavice dostatočne ďaleko od pohybujúcich sa častí zariadenia. Voľné odevy, šperky a dlhé vlasy môžu byť zachytené pohybujúcimi sa časťami a spôsobiť zranenie osôb.
- g) Ak sú k dispozícii prostriedky na pripojenie zariadenia na odsávanie a zber prachu, zaistite, aby takéto zariadenia boli pripojené a správne používané. Použitie týchto zariadení môže obmedziť nebezpečenstvo spôsobené vznikajúcim prachom.
- h) Nedovoľte, aby znalosť práce a skúsenosti nadobudnuté s prácou s týmto zariadením viedli k nedodržiavaniu bezpečnostných pokynov. Neopatrná manipulácia so zariadením môže v zlomku sekundy spôsobiť vážne zranenia.



### 4.3 Bezpečnosť na pracovisku

- a) Udržujte pracovný priestor v čistote a dobre osvetlený. Neporiadok a nedostatočné osvetlenie pracovného prostredia môžu viesť k úrazom.
- b) Nepracujte s elektrickým náradím v prítomnosti horľavých kvapalín, plynov alebo prachu. Náradie je zdrojom iskrenia, pri ktorom môže dôjsť k vznieteniu prachu alebo výparov.
- c) Udržujte ďalšie osoby a deti v dostatočnej vzdialenosti od zariadenia, zatiaľ čo je zariadenie v prevádzke a/alebo spustené. Strata pozornosti môže spôsobiť stratu kontroly nad zariadením a viesť k zraneniu osôb.



### 4.4 Používanie a starostlivosť o akumulátorové náradie

- a) Používajte iba nabíjačku uvedenú výrobcom. Nabíjačka, ktorá je vhodná pre jeden typ akumulátora môže znamenať riziko požiaru pri použití s iným akumulátorom.
- b) Používajte iba zariadenie s pre nich určenými typmi akumulátorov. Použitie nevhodného akumulátora môže znamenať riziko zranenia či požiaru.
- c) Pokiaľ je akumulátor v nečinnosti, udržiajte ho v dostatočnej vzdialenosti od iných kovových predmetov, ako sú sponky, mince, kľúče, klince, skrutky a ďalších malých predmetov,

- ktoré by mohli zapríčiniť prepojenie jedného terminálu akumulátora s druhým. Skratovanie akumulátora môže spôsobiť popálenie alebo požiar.
- d) Pri nevhodnej manipulácii môže dôjsť k úniku kvapaliny z akumulátora. Vyhnite sa kontaktu s touto kvapalinou. V prípade, že ku kontaktu s touto kvapalinou dôjde, umyte zasiahnuté miesto vodou. V prípade, že dôjde k vniknutiu do očí, vyhľadajte lekársku pomoc. Tekutina, ktorá unikne z akumulátora môže spôsobiť podráždenie alebo popálenie.
  - e) Nepoužívajte poškodený alebo inak upravený akumulátor. Poškodené alebo upravené akumulátory sa môžu správať neočakávaným spôsobom, čo môže mať za následok vznik požiaru, výbuchu alebo zranenia.
  - f) Nevystavujte akumulátor alebo zariadenie samotnému ohňu a vysokým teplotám. Vystavenie ohňu alebo teplotám presahujúcim 130 °C môže spôsobiť výbuch.
  - g) Dodržujte všetky pokyny týkajúce sa nabíjania a nenabíjajte akumulátor mimo teplotného rozpätia stanoveného týmto návodom. Nesprávne nabíjanie alebo nabíjanie mimo stanoveného rozpätia teplôt môže spôsobiť poškodenie akumulátora a zvyšovať riziko vzniku požiaru.
- b) Nepokúšajte sa akumulátor demontovať ani inak upravovať.
  - c) V prípade, že dôjde k výraznému skráteniu operačného času akumulátora, ihneď ho odstavte. Môže dôjsť k jeho prehriatiu a prípadnému popáleniu či dokonca výbuchu.
  - d) Pokiaľ dôjde ku kontaktu elektrolytu akumulátora s vašimi očami, vypláchnite ich čistou vodou a ihneď vyhľadajte lekársku pomoc. Hrozí riziko poškodenia zraku.
  - e) Neskladujte zariadenie a akumulátor na miestach, kde môže teplota presahovať 50 °C (122 °F).
  - f) Nepokúšajte sa akumulátor spaľovať, a to ani v prípade, že je značne poškodený či úplne opotrebovaný. Akumulátor môže pri kontakte s ohňom explodovať.
  - g) Vyvarujte sa pádu akumulátora na zem alebo iného mechanického poškodenia.
  - h) Nepoužívajte poškodený akumulátor.
  - i) Vyvarujte sa skratovaniu akumulátora:
    - Nedotýkajte sa terminálov akumulátora akýmikoľvek vodivými materiálmi.
    - Vyhnite sa skladovaniu akumulátora v jednom obale spolu s ďalšími kovovými predmetmi, ako sú klince, mince a pod.
    - Nevystavujte akumulátor vode alebo dažďu. Skratovanie akumulátora môže spôsobiť veľký prútok elektrického prúdu, prehriatiu a prípadné popálenie a poškodenie zariadenia.
  - j) Lítium-iónové akumulátory sú predmetom legislatívy, týkajúce sa požiadaviek na zaobchádzanie s potenciálne nebezpečnými produktmi. Pre komerčnú prepravu tretími stranami alebo dopravnými spoločnosťami je potrebné dodržiavať špeciálne požiadavky na balenie a označenie týchto produktov. V rámci prípravy na odoslanie tohto typu tovaru je nutné konzultovať detaily týkajúce sa prepravy so špecialistom na prepravu nebezpečného materiálu. Rovnako je potrebné brať do úvahy prípadné ďalšie detaily v rámci nariadenia jednotlivých štátov. Otvorené kontakty zalepte páskou či chráňte iným vhodným spôsobom a zabaľte akumulátor takým spôsobom, aby pri preprave nemohlo dôjsť k jeho uvoľneniu a pohybu.
  - k) Pri likvidácii akumulátora ho odpojte od zariadenia a odovzdajte ho na bezpečné zberné miesto. Dodržujte miestne pokyny pre nakladanie s takýmto typom odpadu.
  - l) Používajte iba akumulátory uvedené výrobcom. Používanie nekompatibilných akumulátorov môže spôsobiť vznik požiaru, nadmerného prehrievania, výbuchu alebo



#### **4.5 Servis a zodpovednosť za vady**

- a) Servis vášho náradia smie vykonávať iba preškolený pracovník stanovený dodávateľom zariadenia a za použitia originálnych náhradných dielov. Tým bude zaistené zachovanie bezpečnosti a správnej funkcie zariadenia.
- b) V prípade servisu zariadenia používajte výhradne originálne náhradné diely a dodržujte pokyny v návode na používanie pre správnu údržbu, čistenie a skladovanie produktu. Použitie neoriginálnych náhradných dielov či nedodržiavanie týchto pokynov môžu spôsobiť riziko úrazu osôb alebo poškodenia majetku alebo zánik Vašich práv z prípadných väd, poškodenia alebo nefunkčnosti zariadenia.

#### **4.6 Bezpečnostné pokyny pre akumulátory**

- a) Pred použitím akumulátora si prečítajte všetky pokyny a venujte pozornosť výstražným symbolom na nabíjačke, akumulátore a produkte, ktorý akumulátor využíva.



úniku elektrolytu.

- m) V prípade, že zariadenie nie je dlhšiu dobu používané, akumulátor z neho vyberte.

#### **4.7 Tipy pre zachovanie maximálnej životnosti akumulátora**

- a) Nabite akumulátor pred tým, než dôjde k jeho úplnému vybitiu. Pokiaľ si všimnete pokles výkonu zariadenia, prerušte prácu a nechajte akumulátor dobiť.
- b) Nikdy nenabíjajte plne nabitý akumulátor. Prebíjanie skracaie životnosť akumulátora.
- c) Nabíjajte akumulátor pri izbovej teplote v rozmedzí 5 °C – 45 °C. Pred nabíjaním nechajte horúci akumulátor po nevyhnutne dlhú dobu najprv vychladnúť.
- d) Pokiaľ bude akumulátor dlhší čas v nečinnosti (6 mesiacov a dlhšie), nechajte nabiť na 40 – 60% kapacity.

#### **4.8 Inštalácia a vybratie akumulátora**

- a) Pred inštaláciou alebo vybratím akumulátora zariadenie vždy najskôr vypnite.
- b) Pri inštalácii a vybratí držte zariadenie a akumulátor pevne. Pokiaľ nebudete držať akumulátor a zariadenie pevne, hrozí jeho vyklznutie a pád, čo môže mať za následok poškodenie zariadenia, akumulátora alebo zranenie osôb.
- c) Vždy nainštalujte akumulátor do zariadenia tak, aby bol zasunutý v plnej dĺžke. Pokiaľ nie je upevnený správne, hrozí jeho uvoľnenie a následný pád zo zariadenia, ktorý môže spôsobiť zranenie obsluhy zariadenia či ďalších osôb.
- d) Nepokúšajte sa inštalovať akumulátor do zariadenia silou. Pokiaľ akumulátor do príslušného slotu nezapadá ľahko, nie je jeho inštalácia vykonávaná správne.
- e) Nezabudnite opätovne uzavrieť ochranný kryt priestoru akumulátora.
- f) Pre vybratie vysuňte akumulátor zo zariadenia, zatiaľ čo držíte stlačené tlačidlo na jeho prednej strane.
- g) Pre inštaláciu akumulátora zarovnajme lištu na akumulátore s drážkou v šasi a zasuňte akumulátor na miesto. Vložte akumulátor čo najďalej je to možné, pokiaľ nebudete počuť cvaknutie.

#### **4.9 Nabíjanie akumulátora**

Nová batéria je z výroby už čiastočne nabitá. Avšak pred prvým použitím je nutné nabiť batériu na jej plnú kapacitu, ktorá v prvých nabíjacích cykloch ďalej postupne rastie. Počas tejto fázy odporúčame vyhnúť

sa prudkému vybíjaniu až na minimálnu kapacitu.

Pri nabíjaní batérie dbajte na hodnoty napätia! Hodnota napätia uvedená na zdroji elektrického napätia sa musí zhodovať s hodnotou uvedenou na štítku nabíjačky. Po pripojení nabíjačky k zdroju elektrického napätia sa rozsvieti **zelená** LED kontrolka. Vložte batériu do nabíjačky. Zelená kontrolka zhasne a rozsvieti sa **červená**.

Po úplnom nabití batérie **červená** kontrolka zhasne a znovu sa rozsvieti **zelená**.

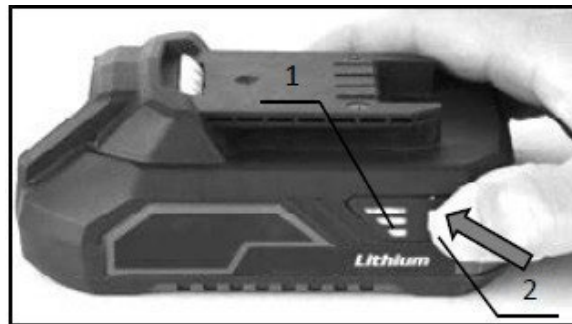

Svetelné kontrolky		Zostávajúca kapacita
Svieti	Nesvieti	
		75% - 100%
		25% - 50%
		10% - 25%

#### **4.10 Ukazovateľ zostávajúcej kapacity akumulátora**

Stlačte tlačidlo ukazovateľa kapacity na bočnej strane batérie. Tri LED kontrolky indikujú aktuálny stav úrovne nabitia batérie, a to nasledujúcim spôsobom:

##### **Všetky tri LED kontrolky svietia:**

- Batéria je plne nabitá.

##### **Dve LED kontrolky svietia:**

- Batéria je dostatočne nabitá.

##### **Jedna LED kontrolka svieti:**

- Nízka úroveň nabitia. Nabite batériu.

##### **Všetky tri LED kontrolky blikajú:**

Batéria zlyhala a je nefunkčná. Nefunkčnú batériu nenabíjajte a vyradte ju z prevádzky.

V závislosti na podmienkach používania a okolitej teplote sa skutočná úroveň nabitia môže ľahko líšiť od odčítanej hodnoty na

LED ukazovateli.

1. LED ukazovateľ stavu nabitia
2. Tlačidlo ukazovateľa stavu nabitia

#### **4.11 Ochranný systém zariadenia/akumulátora**

Zariadenie je vybavené systémom ochrany akumulátora. Tento systém automaticky preruší dodávku elektrickej energie do zariadenia na zaistenie dlhšej životnosti akumulátora. Zariadenie prestane automaticky fungovať v nasledujúcich situáciách:

##### Ochrana proti preťaženiu

So zariadením je zaobchádzané spôsobom, ktorý vyžaduje dodávku nadmerne vysokých hodnôt elektrického prúdu. V takejto situácii vypnite zariadenie a prerušte pracovný úkon, ktorý preťaženie spôsobil.

##### Ochrana proti prehriatiu

Ak dôjde k prehriatiu zariadenia/akumulátora, zariadenie automaticky prestane fungovať. V takejto situácii nechajte pred ďalším spustením zariadenia a/alebo akumulátor dostatočne vychladnúť.

##### Ochrana proti úplnému vybitiu

Ak je zostávajúca kapacita akumulátora príliš nízka, zariadenie sa nespustí. V takom prípade vyberte akumulátor a nechajte ho nabíť.

##### Akumulátor sa nenabíja

Ak sa akumulátor po vložení do zodpovedajúceho typu nabíjačky nenabíja, skontrolujte nasledujúce:

- Dotykové napätie
- Správny kontakt medzi terminálmi batérie a nabíjačky

Na zaistenie dlhšej životnosti Li-ion batérie odporúčame dobíjať batériu včas, tj. ešte pred jej úplným vybitím. Batérie nechajte dobiť vždy, keď si všimnete klesajúci výkon vášho Aku náradia.

#### **4.12 Skladovanie akumulátora**

Akumulátor uchovávajte iba na suchých miestach pri okolitej teplote v rozmedzí 10-30 °C a chráňte ho pred priamym slnečným žiarením, vlhkosťou a mrazom. Akumulátor, ktorý bol uchovávaný pri teplote pod 0 °C po dobu dlhšiu ako 60 minút, by mal byť pred ďalším spustením aklimatizovaný na optimálnu prevádzkovú teplotu. Dlhodobé skladovanie akumulátora pod bodom mrazu alebo časté striedanie teplôt môžu viesť k zníženiu výkonu a životnosti článkov.

#### 4.13. Všeobecné podmienky zodpovednosti za vady tovaru

Spoločnosť XTline s.r.o., IČO: 26246937, so sídlom Ruda 175, 594 01 Velké Meziříčí (ďalej tiež len ako „**XTline**“) v rámci prípadnej zodpovednosti z chybného plnenia podľa zákona č. 89/2012 Zb., Občiansky zákonník, v znení pozdĺž (ďalej tiež len ako „**občiansky zákonník**“) plní všetky svoje stanovené povinnosti k maximálnej spokojnosti svojich zákazníkov.

Spoločnosť XTline tovar dodáva v zodpovedajúcej kvalite riadne a včas, teda bez väd. Ak nie sú zvláštne vlastnosti, funkcie alebo parametre tovaru výslovne vymedzené, potom XTline tovar dodáva na účel viditeľný z príslušnej uzavretej zmluvy, prípadne na účel uvedený alebo prezentovaný v ponuke spoločnosti XTline pri konkrétnom tovare. Ak sa však na tovare vada predsa len vyskytne, má jej zákazník práva z vadného plnenia podľa § 2099 a nasl., najmä § 2106 a § 2107 Občianskeho zákonníka.

Zákazník musí tovar pri prevzatí skontrolovať. Právo zákazníka z chybného plnenia totiž zakladá vada, ktorú má tovar pri jeho odovzdaní, hoci sa prípadne prejaví až neskôr. Pokiaľ sa však jedná o vadu zjavnú (napríklad mechanické poškodenie, nefunkčnosť tovaru a pod.), mala by byť táto skontrolovaná a odhalená čo najskôr. Okrem iného aj preto, aby tovar nebol ďalším používaním viac poškodený, alebo aby nebol právo zákazníka z chybného plnenia ohrozené. Zjavná vada tovaru by potom mala byť uplatnená bez zbytočného odkladu od prevzatia.

Avšak nad rámec zákonných ustanovení spoločnosť XTline predlžuje lehotu na uplatnenie práv z vadného plnenia pre vady skryté u zakúpeného tovaru **na celých 24 mesiacov** počítaných od prevzatia tovaru.

Každý tovar alebo výrobok je však potrebné používať iba spôsobom, pre ktorý bol výrobok určený. Spoločnosť XTline ďalej upozorňuje najmä na to, že:

- a) Servis vášho náradia smie vykonávať iba preškolený pracovník stanovený dodávateľom zariadenia a za použitia originálnych náhradných dielov. Tým bude zaistené zachovanie bezpečnosti a správnej funkcie zariadenia.
- b) V prípade servisu zariadenia používajte výhradne originálne náhradné diely a dodržujte pokyny v návode na používanie pre správnu údržbu, čistenie a skladovanie produktu. Použitie neoriginálnych náhradných dielov či nedodržiavanie týchto pokynov môžu spôsobiť riziko úrazu osôb alebo poškodenia majetku alebo zánik Vašich práv z prípadných väd, poškodenia alebo nefunkčnosti zariadenia.

Reklamácie budú posúdené naším Reklamačným oddelením. Uzané reklamácie potom bezplatne opraví servis spoločnosti XTline. Miestom na uplatnenie reklamácie je sídlo alebo prevádzkareň predajcu, u ktorého bol tovar zakúpený. **Reklamácia, vrátane odstránenia vady, musí byť vybavená bez zbytočného odkladu, najneskôr do 30 dní odo dňa uplatnenia reklamácie, pokiaľ sa predávajúci s kupujúcim nedohodnú inak.** Kupujúci môže uplatniť reklamáciu osobne alebo zaslaním tovaru na reklamáciu prepravnou službou na vlastné náklady v bezpečnom balení a riadne označené. Ďalšou možnosťou je tiež uplatnenie reklamácie prostredníctvom zvlášť vymedzeného programu spoločnosti XTline.

Zásielka musí obsahovať reklamovaný výrobok, predajné dokumenty, predovšetkým originál alebo kópiu predajného dokladu (pozn. aby bolo možné sa presvedčiť, že bolo zariadenie či výrobok skutočne zakúpený u XTline), vyplnený reklamačný list s podrobným popisom závady a kontaktné údaje (spiatočná adresa, telefón , prípadne navyše e-mail).

Vady, ktoré je možné odstrániť, budú opravené v zákonnej lehote 30 dní (dobu je možné po vzájomnej dohode predĺžiť). Po prejavení skrytej vady materiálu do 6 mesiacov od dátumu predaja, ktorú nemožno odstrániť, bude výrobok vymenený za nový (vady, ktoré existovali pri prevzatí tovaru, nie vzniknuté nesprávnym používaním alebo opotrebovaním). Na neodstrániteľné vady a vady, ktoré si je kupujúci schopný opraviť sám, je možné po vzájomnej dohode uplatniť primeranú zľavu z kúpnej ceny.

Nárok na reklamáciu, a teda nárok z chybného plnenia naopak zaniká, ak:

- Bol výrobok používaný a udržiavaný v rozpore s pokynmi v návode na použitie, v iných podmienkach alebo na iné účely, než na ktoré je určený, alebo poškodený používaním neoriginálnych náhradných dielov, nevhodných alebo nekvalitných mazív a pod.
- Bol výrobok poškodený pôsobením vonkajších mechanických, teplotných, chemických či iných nepredvídateľných vplyvov.
- Bolo zariadenie poškodené nevhodným skladovaním, manipuláciou, čistením alebo údržbou.
- Bol výrobok používaný nad rámec prípustného zaťaženia.
- Zistená chyba (pozn. zjavná či skrytá) nebola uplatnená včas.

***Záruka sa nevzťahuje  
na príslušenstvo!***

## 5. ZAMÝŠĽANÉ POUŽITIE

**Aku bezuhlíkový rázový uťahovák na 1/2" hlavice** je určený na uťahovanie a povolovanie mechanických spojov, najmä skrutiek a matíc. Využitie nájde v domácich dielňach, ale aj profesionálnych autoservisoch, pneuservisoch a ďalších podobných prevádzkach. Nepoužívajte zariadenie na akékoľvek iné účely, než na ktoré je určené.

Aku rázový uťahovák je vybavený **BEZUHLÍKOVÝM** motorom, ktorý poskytuje celý rad výhod oproti klasickému motoru s uhlíkovými kefkami. Bezuhlíkový pohon ponúka vyšší výkon pri menších rozmeroch, vyššiu životnosť, odpadá bežná údržba spojená s nutnosťou meniť uhlíky a stroj je možné použiť aj v prevádzkach, v ktorých je za normálnych okolností zakázané používať zariadenia, pri ktorých vzniká iskrenie (bežný uhlíkový motor), ako napr. prostredie s horľavými alebo výbušnými látkami a pod.

 Ni-MH Li-ion Nenakladajte s elektrickým a akumulátorovým zariadením ako s bežným domovým odpadom!

V súlade s európskymi smernicami o odpadových elektrických a elektronických zariadeniach, batériách a akumulátoroch v súlade s národnou legislatívou musia byť všetky elektrické zariadenia a batérie alebo batériové sady, ktoré dosiahli konca svojej životnosti, zhromažďované oddelene a vrátené do vhodného zberného zariadenia, ktoré ďalej tieto produkty recykluje spôsobmi, ktoré sú šetrné k životnému prostrediu.



## 6. FUNKČNÝ POPIS

### UPÍNACÍ ŠTVORHRAN

Na upínanie nástrojov slúži upínací štvorhran (1) s rozmerom 1/2“.

### VETRACIE OTVORY

Vetracie otvory (3) slúžia na správne chladenie motora zariadenia. Počas práce tieto otvory nezakrývajte.

### PREPÍNAČ ZMENY SMERU

Prepínač (4) slúži na nastavenie smeru otáčania upínacieho štvorhranu a nástroja vľavo, vpravo alebo na aretáciu v jeho centrálnej polohe.

### HLAVNÝ SPÍNAČ

Hlavný spínač (5) slúži na plynulú reguláciu rýchlosti otáčania upínacieho štvorhranu a pracovného nástroja. Regulácia rýchlosti sa vykonáva stlačením alebo naopak uvoľnením hlavného spínača.

### RUKOVÄŤ

Ergonomická, pogumovaná rukoväť (6) slúži na pevný úchop nástroja.

### SPONA

Závesná spona (7) je určená na zavesenie zariadenia za opasok.

### TLAČIDLO ZMENY PRACOVNÉHO REŽIMU/KONTROLKA

Pre voľbu vhodného pracovného režimu a indikáciu aktuálneho nastavenia slúži tlačidlo (9) a svetelná kontrolka (10).

### PRACOVNÉ SVETLO

LED pracovné svetlo (11) slúži ako prídavné osvetlenie pracovného priestoru.



## 7. ZOSTAVENIE A OBSLUHA

### INŠTALÁCIA A VÝMENA BATÉRIÍ

Pre inštaláciu batérií postupujte nasledovne:

- A) Zarovnajte drážky na hornej strane batérie so zodpovedajúcimi slotmi v päťici prístroja a zasunite miernym tlakom batériu úplne do prístroja, až kým nebudete počuť typický zvuk „cvaknutia“. V tej chvíli je batéria vložená správne.
- B) Ak chcete batériu vybrať, stlačte a podržte tlačidlo (1) na prednej strane batérie (2) a pohybom von ju vyberte z prístroja.



1. Tlačidlo batérie
2. Batéria

### **POZOR!**

- Vždy vkladajte batériu do prístroja správnym spôsobom v plnej dĺžke päťice. Pokiaľ nebude batéria vložená správne, hrozí jej uvoľnenie a pád z prístroja vedúce k prípadnému poškodeniu batérie alebo zraneniu osôb.
- Nikdy nekladajte batériu do prístroja silou! Pokiaľ sa nedarí batériu do prístroja vložiť bez problému za použitia len mierneho tlaku, nie je vkladaná správne!
- Pred vložením alebo odstránením batérie vždy najskôr uvoľnite hlavný spínač a zariadenie vypnite.

### SPUSTENIE A VYPNUTIE / HLAVNÝ SPÍNAČ

Ak chcete zariadenie spustiť, jednoducho stlačte hlavný spínač (spúšť, 1). Otáčky zariadenia sa zvyšujú zvýšením tlaku na spúšť. Pre zníženie alebo úplne zastavenie povoľte alebo úplne uvoľnite spínač.

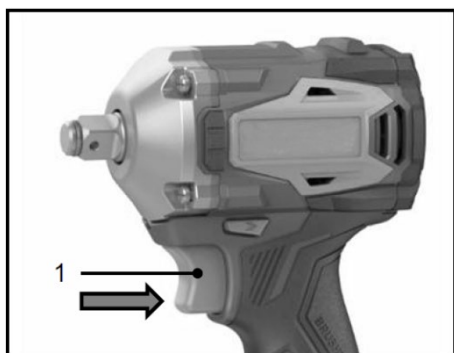

1. Hlavný spínač (spúšť)

## POZOR!

- Pred vložením akumulátora do náradia vždy skontrolujte, či hlavný spínač správne funguje a po uvoľnení sa vracia späť do polohy „OFF“.

## PRACOVNÉ LED SVĚTLO

### POZOR!

- Nikdy sa nepozerajte priamo do pracovného LED svetla a nemierte ním do očí ďalších osôb alebo zvierat.
- Pracovné svetlo čistite pomocou suchej handričky. Dávajte pozor, aby ste nepoškriabali krytku a šošovku lampy, mohlo by dôjsť k zníženiu svietivosti alebo poškodeniu LED svetla.



1. Pracovné LED svetlo

Na rozsvietenie LED svetla stlačte spúšť. Lampa svieti, keď je stlačená spúšť a zhasne približne po 5 sekundách po uvoľnení spúšte.

## PREPÍNAČ ZMENY SMERU

### POZOR!

- Pred prevádzkou vždy skontrolujte správny smer otáčania.
- Prepínač zmeny smeru používajte až po úplnom zastavení náradia. Zmena smeru otáčania pred úplným zastavením nástroja môže nástroj poškodiť.
- Pokiaľ náradie nepoužívate, vždy nastavte prepínače zmeny smeru do neutrálnej polohy.

Toto zariadenie má prepínač pre zmenu smeru otáčania. Stlačte prepínač **zo strany A** pre otáčanie **v smere** hodinových ručičiek alebo **zo strany B** pre otáčanie **proti smeru** hodinových ručičiek. Keď je tlačidlo prepínača nastavené v stredovej polohe, spúšť (1) je uzamknutá a nie je možné stlačiť.

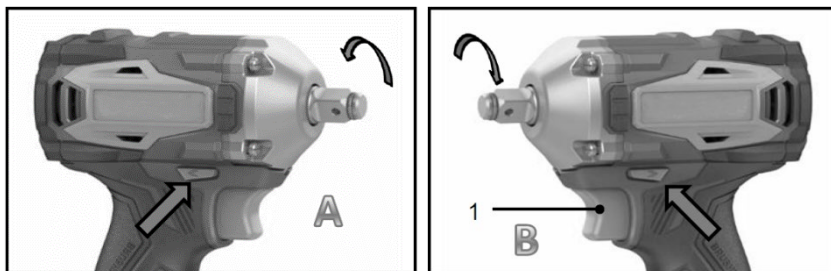

1. Spúšť



## NASTAVENIE PRACOVNÉHO REŽIMU/TOČIVÉHO MOMENTU

Nastavenie pracovného režimu sa vykonáva tlačidlom (2) umiestneným nad LED pracovným svetlom.

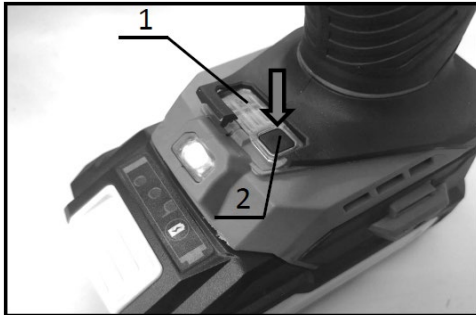

1. Svetelné kontrolky
2. Tlačidlo zmeny pracovného režimu

Toto zariadenie ponúka tri režimy nastavenia rýchlosti a sily úderu pre uťahovanie – **NÍZKY**, **STREDNÝ** a **VYSOKÝ**. Toto nastavenie platí iba pre **smier otáčania v smere hodinových ručičiek**. Ďalej ponúka dva režimy nastavenia pre povoľovanie. Režimy slúžia na nastavenie hodnôt vhodných pre daný typ pracovného úkonu. Rýchlosť a silu úderu nemožno voliť alebo meniť, keď nástroj beží.

### REŽIM UŤAHOVANIA

- A) Ak chcete zmeniť nastavenie otáčok alebo silu úderu, stlačte tlačidlo zmeny pracovného režimu (2) toľkokrát, kým nie je zvolené požadované nastavenie.
- B) Pri každom stlačení tlačidla v rámci voleného cyklu sa rozsvieti kontrolka, ktorá indikuje aktuálny zvolený pracovný režim (v nastavení otáčania v smere hodinových ručičiek).

### REŽIM POVOĽOVANIA

- A) Dva režimy povoľovania (režim rýchleho a pomalého povoľovania) toto zariadenie poskytuje iba vtedy, keď je prepínač zmeny smeru otáčania nastavený na otáčanie **proti smeru hodinových ručičiek**.
- B) Nástroj sa otáča v režime rýchleho povoľovania s **maximálnou silou úderu**, keď je kontrolka zhasnutá (režim HARD). V režime pomalého povoľovania s maximálnou silou úderu sa nástroj otáčania iba 2 sekundy a potom prejde do nastavenia minimálnej sily úderu, zatiaľ čo kontrolka svieti (režim SOFT).
- C) Režim rýchleho povoľovania (**HARD**) používajte na rýchle povolenie a sňatie skrutiek alebo matíc. Režim pomalého povoľovania (**SOFT**) používajte pre citlivé povoľovanie skrutiek alebo matíc, kde nie je kladený dôraz na rýchlosť povolenia spoja, ale na prevenciu poškodenia spojov (napr. závity s jemným stúpaním apod.).

Referenčné hodnoty nastavenia pracovných režimov:

### **POZOR!**

- Hodnoty nastavenia uťahovacích a povoľovacích momentov zodpovedajúce jednotlivým režimom sú iba referenčné a môžu sa líšiť v závislosti od typu, konštrukcie a veľkosti použitého mechanického spoja, veľkosti a stavu rázovej hlavice, okolitej teploty, kapacity

a hodnoty nabitia použitej batérie, spôsobu použitia a ďalších premenlivých faktoroch, ktoré treba pri vlastnej práci vždy zohľadniť.

Smer otáčania vpravo (uťahovanie):

**NÍZKY:** 260 Nm (0-1800 ot./min / 0-2500 úd./min)  
**STREDNÝ:** 330 Nm (0-2200 ot./min / 0-3000 úd./min)  
**VYSOKÝ:** 400 Nm (0-2600 ot./min / 0-3500 úd./min)

Smer otáčania vľavo (povoľovanie):

**HARD:** LED kontrolka **nesvieti**  
**SOFT:** LED kontrolka **svieti**

## OBSLUHA ZARIADENIA



**POZOR!** 

- Vždy držte zariadenie pevne za k tomu určenej časti (rukoväť) a udržiajte stabilný postoj.
- Vždy udržiajte svoje ruky a prsty v bezpečnej vzdialenosti od rotujúceho nástroja.
- Pred každým použitím skontrolujte, či ostrie, skrutky alebo iné časti zariadenia nie sú opotrebované alebo poškodené. Pre bezpečnú prevádzku vymeňte opotrebované alebo poškodené diely, prípadne dotiahnite povolené spojovacie materiály.
- Vyvarujte sa používania zariadenia vo veľkej horúčave a pred spustením zariadenia vždy zohľadnite svoju fyzickú kondíciu. Nepoužívajte zariadenie, ak sa cítite unavení alebo vám bezpečná práca so zariadením robí akékoľvek problémy.

## **BEZPEČNOSTNÉ POKYNY PRE PRÁCU S AKU RÁZOVÝM UŤAHOVÁKEM**

**POZOR!** 

- Vždy dodržujte všetky bezpečnostné opatrenia a pred aj počas obsluhy zariadenia sa riadte všetkými pokynmi, uvedenými v tomto návode na použitie. Nedodržiavanie týchto pokynov môže viesť k vážnemu zraneniu osôb či poškodeniu majetku.
- Pred spustením zariadenia zohľadnite okolité podmienky, aktívne predvídajte a vyvarujte sa situáciám, ktoré by mohli viesť k strate kontroly nad zariadením, poškodeniu majetku alebo zraneniu osôb.

**KVALIFIKÁCIA**  





Pre manipuláciu a obsluhu s týmto zariadením nie je potrebná žiadna špeciálna kvalifikácia ani preškolenie. Je však nutné bez výnimky naštudovať a dodržiavať všetky pokyny, uvedené v tomto návode na použitie a všetky ďalšie, toho času platné bezpečnostné opatrenia, spojené s miestom, na ktorom má byť toto zariadenie používané.

So zariadením smú manipulovať iba osoby staršie ako **18 rokov** (pokiaľ nie je miestnou legislatívou stanovené inak), ak sa tieto osoby najprv dostatočne oboznámili s týmto návodom na použitie a plne porozumeli všetkým jeho pokynom. Osoby staršie ako 16 rokov smú s týmto zariadením manipulovať iba pod dohľadom inej osoby staršej ako 18 rokov, ktorá bola plne preškolená pre prácu so zariadením, a/alebo pokiaľ tieto mladšie osoby boli sami preškolené

kvalifikovaným personálom a dosiahli dostatočné znalosti a skúsenosti pre prácu s týmto zariadením.

### ZBYTKOVÁ RIZIKA



-  • Používajte adekvátne ochranné pomôcky, ako sú okuliare, tvárové štíty, rukavice, vhodná obuv a oblečenie a pod.
-  • Nikdy neodstraňujte ochranné kryty, ak je zariadenie v prevádzke. Môže dôjsť k vážnemu zraneniu.
-  • Pred spustením zariadenia skontrolujte oblasť, na ktorej budete so zariadením manipulovať a odstráňte z tejto oblasti všetky nebezpečné a nevhodné predmety. Uistite sa, že sú všetky komponenty správne nainštalované a pripevnené.
-  • Nedostatočné osvetlenie pri práci zvyšuje riziko úrazu. Zaistite, aby bolo pri práci so zariadením pracovisko dostatočne osvetlené.
- 

### VŠEOBECNÉ POKYNY PRE PRÁCU S AKU RÁZOVÝM UŤAHOVÁKEM



1. Nikdy nepoužívajte zariadenie, ak sú v blízkosti ďalšie osoby, najmä deti, alebo domáce zvieratá.
2. V prípade, že zariadenie vykazuje akýkoľvek problém alebo abnormálne správanie, je potrebné ho okamžite vypnúť a skontrolovať, prípadne nechať skontrolovať autorizovaným servisom.
3. Vypnite a vyberte batériu, ak je zariadenie odstavené alebo ho nechávate bez dozoru a umiestnite ho na bezpečné miesto, mimo dosahu detí a nepovolaných osôb.
4. Vyhnite sa používaniu zariadenia za zlých poveternostných podmienok, zvlášť ak hrozí nebezpečenstvo blesku.
5. Pred ďalším použitím zariadenia skontrolujte, či nie sú jednotlivé diely poškodené. Ochranný kryt a iné časti zariadenia by mali byť starostlivo skontrolované, aby bola zaistená ich správna a zamýšľaná funkcia. V prípade poškodenia niektorých častí tieto vymeňte, popri prípade nechajte vymeniť autorizovaným servisom. Skontrolujte zarovnanie pohyblivých častí, zablokovanie pohyblivých častí, poškodenie častí, montáž a ďalšie stavy, ktoré môžu ovplyvniť bezpečnú prevádzku zariadenia.
6. Zariadenie používajte iba za dobrého svetla a viditeľnosti. V zimnom období dávajte pozor na klzké alebo mokré miesta, ľad a sneh (nebezpečenstvo pošmyknutia). Na svahoch vždy zaujmite bezpečný postoj a so zariadením nikdy nebehajte.
7. Pokiaľ je potrebné pracovať vo výškach, vždy dostatočne zaistite bezpečný podklad a udržiavajte stabilný, bezpečný postoj a rovnováhu.
8. Kontrolujte stav a správnu funkciu rezných nástrojov v pravidelných intervaloch.
9. Vždy sa uistite, že sú ventilačné otvory zariadenia čisté a plne priechodné.
10. Prenášajte zariadenie vypnuté držaním za jeho hlavnú rukoväť.
11. Držte zariadenie vždy iba za elektricky izolované rukoväte, pre prípad neočakávaného kontaktu so skrytými elektrickými vodičmi.
12. Nenechávajte zariadenie bežať dlhšiu dobu zbytočne naprázdno.
13. Vždy dbajte na to, aby bol produkt používaný iba na uvedené účely. Nikdy nepoužívajte produkt na účely, na ktoré nie je určený. Hrozí nebezpečenstvo zranenia, poškodenia samotného zariadenia alebo majetku.

## VÝBER VHODNÉHO PRACOVNÉHO NÁSTROJA

Vždy používajte kvalitné rázové (priemyselné) hlavice správnej veľkosti. Nesprávna veľkosť alebo typ rázovej hlavice bude mať za následok nepresný a nekonzistentný uťahovací moment a/alebo poškodenie skrutky alebo matice.

- A) Ak chcete nainštalovať rázovú hlavicu, nasadte ju v plnej dĺžke na upínací štvorhran (2) zariadenia, kým nezapadne na miesto. Ak chcete rázovú hlavicu sňať, jednoducho ju vytiahnite po rovnakej osi späť.

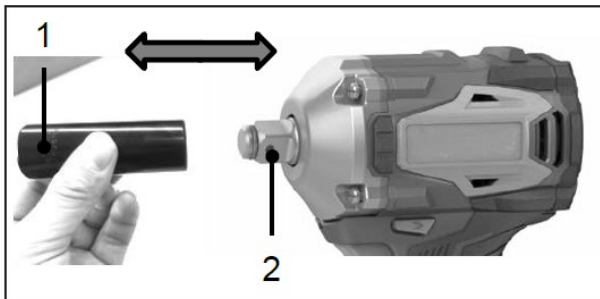

1. Rázová hlavica
2. Upínací štvorhran (1/2“)

## INŠTALÁCIA SPONY

Spona je vhodná pre dočasné zavesenie nástroja napr. za pracovný opasok, popruh a pod. Sponu je možné nainštalovať na ľubovoľnú stranu päťce prístroja. Ak chcete sponu nainštalovať, vložte ju do drážky v tele prístroja a potom zaistite skrutkou (viď obrázok nižšie). Ak chcete sponu sňať, uvoľnite skrutku a sponu jednoducho odstráňte.



### **POZOR!**

- Pri inštalácii spony ju vždy pevne zaistite skrutkou. V opačnom prípade môže dôjsť k uvoľneniu z nástroja a spôsobiť zranenie alebo poškodenie zariadenia.

## UŤAHOVANIE SKRUTKOV A MATÍC

Držte nástroj pevne za rukoväť a nasadte rázovú hlavicu upevnenú na zariadení na skrutku alebo maticu. Nastavte vhodný pracovný režim a spustíte nástroj. Držte nástroj spustený tak dlho, pokiaľ nie je dosiahnuté optimálne dotiahnutie spoja. Dosiahnutie vhodného uťahovacieho momentu sa môže líšiť v závislosti od druhu alebo veľkosti skrutky alebo matice, materiálu, okolitej teploty a pod. Vzťah medzi uťahovacím momentom a dobou uťahovania je ovplyvnený množstvom faktorov

a môže byť tak nutné v určitých situáciách vykonávať kontrolu dotiahnutia spojov pomocou **momentového kľúča** alebo inými vhodnými kontrolnými metódami. Neodporúča sa spoliehať iba na východiskové referenčné hodnoty zodpovedajúce jednotlivým pracovným režimom, pretože tieto za určitých podmienok nemusia byť úplne presné.

## POVOĽOVANIE SKRUTKOV A MATÍC

Stlačte prepínač zmeny smeru otáčania zo strany B pre otáčanie proti smeru hodinových ručičiek a potom postupujte podľa pokynov pre režim povoľovania.

### **POZOR!**

- Držte nástroj pevne a presne nasadený na skrutku alebo maticu.
- Nadmerný ťahovací moment môže poškodiť skrutku/maticu alebo rázovú hlavicu. Pred začatím práce vždy vykonajte skúšobné dotiahnutie a vyberte vhodné nastavenie zariadenia, aby ste zaistili správne dotiahnutie skrutky alebo matice.
- Pokiaľ je náradie v prevádzke nepretržite až do vybitia batérie, nechajte ho aspoň 15 minút v pokoji, než budete pokračovať s novou batériou.

## 8. ČISTENIE A ÚDRŽBA

### **POZOR!**

- Pred kontrolou, skladovaním, čistením alebo vykonávaním akejkoľvek údržby na zariadení sa vždy uistite, že je batéria zo zariadenia vybratá.
- Ak sa chystáte zariadenie skladovať alebo odstaviť mimo prevádzky, vždy z neho vyberte batériu a uchovávajte ho na bezpečnom mieste mimo dosahu detí.
- Pri vykonávaní kontroly alebo údržby používajte ochranné rukavice a okuliare.

Na čistenie a mechanickú údržbu zariadenia nikdy nepoužívajte benzín, riedidlá ani iné prostriedky na báze alkoholu. Môže dôjsť k odfarbeniu, deformácii alebo prasklinám komponentov.

Pre zaistenie bezpečnosti a spoľahlivosti produktu smú byť všetky opravy, záručný i pozáručný servis a nutné úkony spojené s údržbou, vykonávané iba autorizovaným servisným strediskom a výhradne za použitia originálnych náhradných dielov.

### **ČISTENIE ZARIADENIA**

Zariadenie čistíte utretím prachu suchou alebo vyžmýkanou handričkou namočenou v mydlovej vode.

### **POZOR!**

- Na čistenie zariadenia nikdy nepoužívajte benzín, riedidlo, alkohol a podobné chemické látky. Môže dôjsť k zmene farby, deformácii alebo prasklinám komponentov zariadenia.

### ÚKONY SPOJENÉ S ÚDRŽBOU ZARIADENIA:

- 1) Z Skontrolujte správne a pevné dotiahnutie všetkých skrutiek a ďalších spojovacích a upevňovacích prvkov.
- 2) Skontrolujte, či jednotlivé súčasti zariadenia nejavia známky akéhokoľvek poškodenia, natrhnutia, prasklín alebo opotrebovania. Poškodené a chýbajúce časti, vypínače či prepínače je nutné nechať bezodkladne opraviť, vymeniť či nahradiť.
- 3) Skladujte zariadenie na suchom a bezpečnom mieste mimo dosahu detí a pri teplote nepresahujúcej 40 °C.

### ŽIVOTNOSŤ

Životnosť produktu do značnej miery závisí od intenzity používania a riadneho dodržiavania pokynov uvedených v tomto návode na použitie (dodržiavanie týchto pokynov optimalizuje životnosť produktu). Ak je kompresor chybný, musí byť odstavený z prevádzky a zreteľne označený ako zakázaný pre ďalšie použitie alebo do zjednania nápravy. Pokiaľ je kompresor úplne vyradený z prevádzky, vypustite zo zostavy prebytočnú vodu a uložte ho na k tomu vyhradené vhodné miesto.

## LIKVIDÁCIA



### ***DBAJTE VŠETKÝCH PLATNÝCH EKOLOGICKÝCH PREDPISOV!***

Pri záverečnom vyradení zariadenia z prevádzky (po skončení jeho životnosti) majte na pamäti záujem a hľadisko ochrany životného prostredia a recyklačné možnosti (všeobecne):

- Zlikvidujte potenciálne nebezpečné odpady (napr. elektroniku, povrchovo upravené komponenty a pod) podľa predpisov, oddel'te plastové materiály a ponúknite ich pre vhodnú recykláciu. Oddel'te kovové časti podľa typu na šrotovanie.
- Je nutné, aby sa majiteľ zariadenia pri odstraňovaní (zneškodňovaní) odpadov z hľadiska starostlivosti o zdravé životné podmienky a ochrany životného prostredia riadil zákonom o odpadoch. Je teda potrebné, aby vzniknuté odpady ponúkol prevádzkovateľom zariadenia na zneškodňovanie odpadov. Ide najmä o kovy, mazivá, umelé hmoty atď.

V prípade likvidácie odpadu v rámci EÚ je základný rámec politiky EÚ v oblasti odpadového hospodárstva daný smernicou Rady 75/442/EHS o odpadoch v znení úprav smernice Rady 91/156/EHS o odpadoch. Likvidácia odpadu mimo územia Slovenskej republiky sa riadi všeobecne záväznými právnymi predpismi príslušného štátu, v ktorom sa likvidácia vykonáva.

## **9. PRÍSLUŠENSTVO**

### **Kúp si naše príslušenstvo!**

Použitie akéhokoľvek neoriginálneho príslušenstva alebo nastavcov tretích strán môže predstavovať riziko zranenia osôb alebo poškodenia majetku. Používajte príslušenstvo iba na uvedený účel. Ak potrebujete pomôcť s ďalšími podrobnosťami ohľadom vhodného príslušenstva, požiadajte predajcu alebo výrobcu tohto zariadenia.

Nasledujúce položky síce nemusia byť súčasťou balenia, ale mohli by sa vám hodiť:

- Li-Ion batérie a nabíjačky
- Rázové hlavice, redukcie a príslušenstvo
- Originálne náhradné diely apod.

## 10. O FIRME

Naša firma dodáva ručné, elektrické a Aku náradie do siete špecializovaných predajní – malých a stredne veľkých železiarstiev s priateľským a profesionálnym personálom, a taktiež priamo do rúk remeselníkov a odborných firiem rôznych odborov a zameraní. Aby sme boli schopní nájsť správne riešenie ušité na mieru každému zákazníkovi, naše produkty nikdy nenájdete v anonymných hobby marketoch a veľkých predajných reťazcoch.

Zakladáme si na tom, aby naše náradie spoľahlivo slúžilo a aby práca s ním bola za odmenu. Nič nepoteší viac ako vidieť, ako pod šikovnými rukami vzniká výnimočný projekt. A pokiaľ je reč o šikovných rukách, sme hrdý na to, že všetko príslušenstvo a náhradné diely k našim produktom sú plne dostupné na území Českej a Slovenskej republiky a všetok servis tak prebieha priamo pod našou taktovkou a venujú sa mu skúsení odborníci.

Ako delíme naše produkty? V našom širokom sortimente nájdete produkty, ktoré spadajú do piatich základných kategórií:

- ❖ **Elektro a Aku náradie**
- ❖ **Nástroje**
- ❖ **Dielňa**
- ❖ **Stavba**
- ❖ **Záhrada**

Každý člen nášho tímu plní svoje pracovné úlohy svedomito, profesionálne, kvalitne a tak, ako najlepšie dokáže. Odmenou nám ste vy, spokojní zákazníci, remeselníci a majitelia firiem, pre ktorých je radosť pracovať s náradím XTLINE a ktorí sa stotožňujú s heslom, ktoré razíme:

**XTLINE®**  
**PROFESSIONAL TOOLS**

**Stvorené pre úspešné projekty.**

Výrobca: XTline s.r.o., Ruda 175, 594 01, Velké Meziříčí, Česká republika



# **XTLINE**®

## **PROFESSIONAL TOOLS**

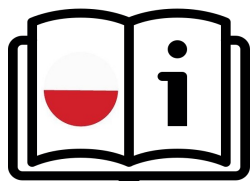

**ORYGINALNA  
INSTRUKCJA  
OBSŁUGI**

**KLUCZ UDAROWY  
AKUMULATOROWY 1/2"  
BEZSZCZOTKOWY**

**18 V**



# **XT102832**



**CE**

**Stworzone dla wybitnych projektów.**

## **ZAWARTOŚĆ**

1. OPIS PRODUKTU
  - 1.1 Parametry techniczne
2. WSTĘP
3. SYMBOLY I ICH ZNACZENIE
4. INSTRUKCJE BEZPIECZEŃSTWA
  - 4.1. Bezpieczeństwo elektryczne i akumulatorowe
  - 4.2. Bezpieczeństwo osobiste
  - 4.3. Bezpieczeństwo w miejscu pracy
  - 4.4. Użytkowanie i pielęgnacja narzędzi bezprzewodowych
  - 4.5. Serwis i odpowiedzialność
  - 4.6. Instrukcje bezpieczeństwa dotyczące baterii
  - 4.7. Wskazówki i porady dotyczące dłuższej żywotności baterii
  - 4.8. Instalacja i demontaż baterii
  - 4.9. Ładowanie baterii
  - 4.10. Wskazanie pozostałej pojemności
  - 4.11. System ochrony baterii/urządzenia
  - 4.12. Przechowywanie baterii
  - 4.13. Ogólne warunki odpowiedzialności za wady produktu
5. PRZEZNACZENIE
6. OPIS DZIAŁANIA
7. MONTAŻ I UŻYTKOWANIE
8. CZYSZCZENIE I KONSERWACJA
9. AKCESORIA
10. O NAS

## 1. OPIS PRODUKTU

Z zastrzeżeniem zmian danych technicznych. Wszelkie zdjęcia i rysunki są tylko poglądowe ze względu na ciągły proces optymalizacji. Błędy typograficzne zastrzeżone.

1. Napęd kwadratowy
2. Przednia okładka
3. Otwory wentylacyjne
4. Przełącznik zmiany kierunku obrotów
5. Wyłącznik główny
6. Uchwyt
7. Klamra
8. Bateria (brak w zestawie)
9. Przycisk zmiany trybu pracy
10. Kontrolka trybu pracy
11. Światło robocze LED



### 1.1 PARAMETRY TECHNICZNE

Model	LCW787-9B
Napięcie	18 V
Tryby pracy	SOFT, MEDIUM, HARD
Prędkość (od trybu pracy)	max. 2600 rpm
Kierunek obrotów	lewo/prawo
SOFT	0 - 1800 rpm
MEDIUM	0 - 2200 rpm
HARD	0 - 2600 rpm
Częstotliwość udaru (od trybu pracy)	max. 3500 bpm
SOFT	0 - 2500 bpm
MEDIUM	0 - 3000 bpm
HARD	0 - 3500 bpm
Moment obrotowy (od trybu pracy)	max. 400 Nm
SOFT	260 Nm
MEDIUM	330 Nm
HARD	400 Nm
Typ silnika	BRUSHLESS
Siła dokręcania (od rodzaju śruby)	max. M22
Śruby standardowe	M12 - M22
Śruby konstrukcyjne	M12 - M16
Typ uchwytu	1/2" - napęd kwadratowy
Poziom ciśnienia akustycznego (LpA)	92,3 dB ± 3 dB (A)
Poziom mocy akustycznej (LwA)	100,3 dB ± 3 dB (A)
Wibracja	5,45 m/s <sup>2</sup> ± 1,5 m/s <sup>2</sup>
Klasa ochrony	II
Ochrona	IPX0
Typ akumulatora	Li-Ion
Waga bez baterii	1,2 kg

## 2. WSTĘP

Dziękujemy za wybór **Klucz udarowy akumulatorowy 1/2" bezszczotkowy** marki XTline s.r.o. Cieszymy się oraz wierzymy, że nasze narzędzia okażą się niezawodnym partnerem w realizacji wszystkich twoich projektów!

Niniejsza instrukcja obsługi zawiera dane techniczne, parametry oraz instrukcje montażu i transportu, jak i informacje dotyczące obsługi narzędzi. Służy również jako przewodnik, w którym znajdziesz wskazówki oraz porady ułatwiające, wydajniejsze i bezpieczniejsze działanie.

Obowiązkiem operatora urządzenia jest prawidłowe przeczytanie i zapoznanie się ze wszystkimi zaleceniami i pouczeniami umieszczonymi w instrukcji obsługi. Instrukcja zawiera ważne informacje dotyczące bezpieczeństwa oraz konserwacji i jest uważana za istotną część produktu. Stosowanie się do wskazówek dotyczących poprawnego użytkowania i konserwacji znacząco poprawia żywotność, niezawodność oraz bezpieczeństwo użytkownika podczas pracy z narzędziem. Zapoznanie się z instrukcją obsługi jest obowiązkowe!

Upewnij się, że przeczytałeś i w pełni zrozumiałeś wskazówki i ostrzeżenia dotyczące bezpieczeństwa. Przechowuj instrukcje w bezpiecznym i łatwo dostępnym miejscu by móc do niej wrócić w razie potrzeby.

## 3. SYMBOLE I ICH ZNACZENIE



- Ogólne informacje i instrukcje



- Bardzo ważne informacje i instrukcje



- Uwaga! Ostrzeżenie! Ryzyko zagrożenia zdrowia lub mienia.



Niebezpieczeństwo porażenia prądem!



Niebezpieczeństwo pożaru!



Niebezpieczeństwo pochycenia kończyn przez obracające się części urządzenia!



Niebezpieczeństwo wybuchu!



Niebezpieczeństwo opryskania substancjami żrącymi!



Niebezpieczeństwo śmierci



Uwaga! Promieniowanie laserowe!



Używaj ochrony oczu.



Używaj ochrony głowy.



Używaj ochrony słuchu.



Używaj ochrony twarzy.



Używać rękawic ochronnych.



Używaj odpowiednich butów roboczych



## 4. INSTRUKCJE BEZPIECZEŃSTWA

### 4.1 Bezpieczeństwo elektryczne i akumulatorowe

- a) Nie wrzucaj baterii do ognia – baterie mogą eksplodować! Proszę skontaktować się z lokalnymi władzami odpowiedzialnymi za utylizację baterii.
- b) Nie próbuj niszczyć ani demontować baterii. Substancja elektrolityczna jest żrąca i może spowodować podrażnienia skóry lub oczu. Jest toksyczna – nie połykaj jej!
- c) Nie próbuj ładować baterii w deszczu, wilgoci oraz warunkach, które nie są zgodne z instrukcją dotyczącą bezpieczeństwa pracy baterii.
- d) Nie dotykaj ładowarki, jej wtyczki zasilania oraz przyłączy mokrymi rękami.
- e) Unikaj używania w niebezpiecznym środowisku. Nie używaj baterii w deszczu, mokrych lub wilgotnych miejscach. Woda może wnikać do urządzenia zwiększając ryzyko porażenia prądem elektrycznym.



### 4.2 Bezpieczeństwo osobiste

- a) Bądź czujny i ostrożny. Zwracaj uwagę na to co robisz. Skup się i używaj zdrowego rozsądku. Nie używaj elektronarzędzi pod wpływem narkotyków, alkoholu lub leków. Chwilowy brak koncentracji może spowodować poważne obrażenia ciała.
- b) Zawsze używaj odpowiedniego sprzętu ochronnego, takiego jak: okulary ochronne, słuchawki wygłuszające, maski, obuwie robocze z właściwościami antypoślizgowymi, kaski, rękawice, ubrania robocze pozbawionych elementów mogących się wkręcić w urządzenie. Przestrzegaj instrukcji BHP stanowiska pracy by zmniejszyć ryzyko obrażeń i urazów.
- c) Unikaj przypadkowego uruchomienia urządzenia. Upewnij się, że główny przełącznik jest wyłączony podczas instalacji akumulatora lub podłączania narzędzia do źródła zasilania. Przenoszenie narzędzia z palcem na głównym przełączniku lub instalowanie baterii gdy włącznik jest wciśnięty może spowodować poważny uraz.
- d) Usuń wszystkie narzędzia i klucze

regulacyjne przed uruchomieniem narzędzia. Wszelkie pozostawione lub niechciane przedmioty przymocowane do obracających się części urządzenia mogą spowodować obrażenia ciała.

- e) Zachowaj właściwą postawę dla łatwiejszej i bezpieczniejszej obsługi oraz kontroli urządzenia w nieprzewidywalnych sytuacjach.
- f) Ubierz się właściwie. Nie noś luźnych ubrań lub biżuterii. Zachowaj włosy, ubrania i rękawice w bezpiecznej odległości od obracających się części urządzenia. Luźne ubrania, biżuteria i włosy mogą zostać pochwycone przez obracające się części narzędzia i spowodować obrażenia ciała.
- g) Jeśli to możliwe, użyj urządzeń do odsysania pyłu lub innego sprzętu do usuwania kurzu. Upewnij się, że wszystkie elementy do odpylania są podłączone i używane właściwie.
- h) Nie ignoruj zasad i instrukcji dotyczących bezpieczeństwa. Rutyna i nieostrożna obsługa narzędzia może spowodować poważne obrażenia ciała w ułamku sekundy.



### 4.3 Bezpieczeństwo w miejscu pracy

- a) Utrzymuj miejsce pracy w czystości oraz dbaj o oświetlenie. Niewystarczające oświetlenie i niechlujne miejsce pracy mogą przyczynić się do urazów.
- b) Nie pracuj z elektronarzędziami w pobliżu łatwopalnych cieczy, gazów lub pyłów. Elektronarzędzia są źródłem iskier, które mogą spowodować zapłon kurzu lub oparów.
- c) Trzymaj inne osoby i dzieci w bezpiecznej odległości od elektronarzędzi, gdy są używane. Krótka utrata koncentracji może prowadzić do nieprzewidzianego zachowania narzędzia i możliwych obrażeń ciała.



### 4.4 Użytkowanie i pielęgnacja narzędzi bezprzewodowych

- a) Używaj tylko oryginalnej ładowarki określonej przez producenta. Ładowarka pasująca do jednego typu akumulatora może nie być zgodna z innymi typami.
- b) Używaj narzędzi z odpowiednim typem baterii. Użycie niezgodnego typu baterii może spowodować ryzyko obrażeń ciała lub pożaru.
- c) W przypadku pozostawienia baterii w stanie bezczynności, trzymaj je w bezpiecznej odległości od innych metalowych przedmiotów, takich jak spinacze, monety, klucze, gwoździe, wkręty itp, które mogą spowodować zwarcie baterii. Takie działanie

może doprowadzić do oparzeń skóry lub pożaru.

- d) Niewłaściwa obsługa może spowodować wyciek płynu z baterii do urządzenia. Unikaj kontaktu z płynem za wszelką cenę. W przypadku kontaktu przemyj dokładnie miejsce kontaktu wodą. Jeśli płyn dostanie się do oczu, natychmiast udaj się do lekarza. Płyn może powodować podrażnienie skóry lub oparzenia.
- e) Nie używaj uszkodzonej lub zmodyfikowanej baterii. Takie baterie mogą zachowywać się w nieprzewidywalny sposób i doprowadzić do pożaru, wybuchu lub obrażeń ciała.
- f) Nie wystawiaj baterii ani urządzenia na działanie wysokiej temperatury lub ognia. Wystawienie na temperaturę powyżej 130 °C może spowodować wybuch.
- g) Postępuj zgodnie z instrukcjami dotyczącymi ładowania zawartymi w instrukcji. Nie ładuj baterii w zakresie temperatur wyższym niż określony przez producenta. Nieprawidłowa procedura ładowania może spowodować awarię i zwiększyć ryzyko pożaru.



#### **4.5 Serwis i odpowiedzialność**

- a) Twoje narzędzie może być serwisowane wyłącznie przez przeszkolonego pracownika wyznaczonego przez dostawcę sprzętu i przy użyciu oryginalnych części zamiennych. Zapewni to bezpieczeństwo i prawidłowe funkcjonowanie urządzenia.
- b) Podczas serwisowania urządzenia należy używać wyłącznie oryginalnych części zamiennych i postępować zgodnie ze wskazówkami zawartymi w instrukcji obsługi w celu prawidłowej konserwacji, czyszczenia i przechowywania produktu. Używanie nieoryginalnych części zamiennych lub nieprzestrzeganie niniejszej instrukcji może spowodować ryzyko obrażeń ciała lub szkód w mieniu lub utratę praw na skutek ewentualnych wad, uszkodzeń lub nieprawidłowego działania urządzenia.

#### **4.6 Instrukcje bezpieczeństwa dotyczące baterii**

- a) Przed użyciem baterii należy zapoznać się z instrukcją bezpieczeństwa, parametrami pracy i symbolami umieszczonymi na baterii, a także urządzeniu, które ma zasilić.
- b) Nie próbuj demontować ani modyfikować baterii w jakikolwiek sposób.
- c) W przypadku znacznego skrócenia czasu

pracy baterii, natychmiast usuń ją z urządzenia. Może to prowadzić do przegrzania baterii i możliwego wybuchu lub oparzenia skóry.

- d) W przypadku kontaktu elektrolitu z oczami, przemyj je czystą wodą i natychmiast udaj się do lekarza. Istnieje ryzyko uszkodzenia wzroku.
- e) Nie przechowuj urządzenia i baterii w miejscach, w których temperatura otoczenia może przekraczać 50 °C (122 °F).
- f) Nie próbuj palić baterii. Nawet jeśli jest poważnie uszkodzona lub całkowicie zużyta. Bateria może wybuchnąć w kontakcie z ogniem.
- g) Unikaj zrzucenia baterii z wysokości lub jakichkolwiek innych uszkodzeń mechanicznych.
- h) Nie używaj uszkodzonej baterii.
- i) Unikaj zwarcia baterii:
  - Nie dotykaj przyłączy baterii.
  - Unikaj przechowywania baterii w pojemniku z innymi metalowymi przedmiotami, takimi jak gwoździe, monety itp.
  - Nie wystawiaj baterii na działanie wody lub deszczu. Zwarcie baterii może spowodować duży przepływ prądu elektrycznego, przegrzanie, oparzenia skóry lub uszkodzenie narzędzia.
- j) Baterie litowo-jonowe podlegają przepisom prawnym dotyczącym utylizacji potencjalnie niebezpiecznych produktów. Konieczne jest używanie specjalnych opakowań oraz oznaczeń w transporcie przez osoby trzecie. Przed wysyłką, konieczne jest przekazanie wszystkich odpowiednich danych transportowych specjalistom odpowiedzialnym za transport materiałów niebezpiecznych. Pamiętaj, aby użyć taśmy lub osłony przyłączy baterii oraz zapakuj ją w taki sposób, aby zapobiec przemieszczaniu się jej w transporcie.
- k) Przed wyrzuceniem baterii wyjmij ją z urządzenia i umieść w odpowiednim miejscu wyznaczonym przez władze zajmujące się usuwaniem odpadów. Postępuj zgodnie z instrukcjami utylizacji baterii.
- l) Używaj wyłącznie oryginalnych baterii określonych przez producenta. Użycie niekompatybilnych może spowodować przegrzanie, pożar, wybuch lub wyciek elektrolitu.
- m) W przypadku dłuższego okresu pozostawienia elektronarzędzia w stanie bezczynności wyjmij baterię.

#### 4.7 Wskazówki i porady dotyczące dłuższej żywotności baterii

- Upewnij się, że ładujesz baterię przed jej całkowitym wyczerpaniem. Jeśli zauważysz, że wydajność narzędzia spadła, wyłącz je i naładuj baterię na 100%.
- Nigdy nie ładuj całkowicie naładowanej baterii. Przeładowanie skraca żywotność baterii.
- Ładuj baterię w temperaturze pokojowej od 5°C do 35°C. Pozwól baterii schłodzić przed ładowaniem.
- W przypadku, gdy bateria była nieużywana przez dłuższy okres czasu (sześć miesięcy i dłużej), naładuj do 40 - 60% pojemności.

#### 4.8 Instalacja i demontaż baterii

- Wyłącz urządzenie przed instalacją lub demontażem baterii.
- Podczas instalowania i wyjmowania trzymaj pewnie obiema rękami urządzenie i baterię. W przeciwnym razie istnieje ryzyko wyslizgnięcia się z rąk i upadku, co może skutkować uszkodzeniem narzędzia, baterii lub obrażeniami ciała.
- Zawsze wkładaj baterię w taki sposób, aby była całkowicie wsunięta w gniazdo. Jeśli nie jest w pełni włożona, istnieje ryzyko jej wypadnięcia powodując uszkodzenie baterii lub obrażenia ciała.
- Nie wciskaj baterii na siłę. Jeśli masz trudności z włożeniem baterii do urządzenia, sprawdź i usuń ewentualną przeszkodę a następnie powtórz próbę instalacji baterii.
- Nie zapomnij zamknąć pokrywy ochronnej baterii.
- Aby usunąć baterię, wyjmij ją z urządzenia, jednocześnie naciskając przycisk na przedniej stronie.
- Aby włożyć baterię, prowadnice do nacięć w urządzeniu i wsuń. Bateria powinna wsunąć się z lekkim oporem. Włóż baterię aż do „kliknięcia”.

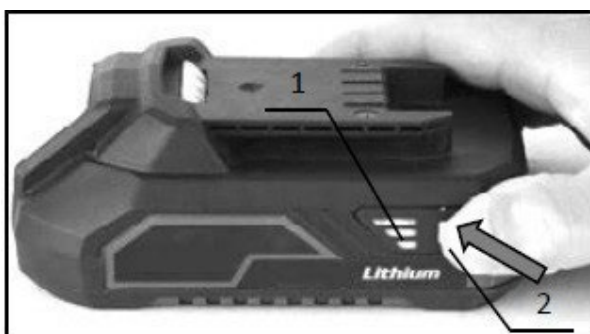

#### 4.9 Ładowanie baterii

Nowa bateria jest już częściowo naładowana. Jednak, przed pierwszym użyciem, naładuj ją aby osiągnąć pełną pojemność, która nieznacznie wzrasta przy pierwszych kilku ładowaniach. Na tym etapie zalecane jest, aby uniknąć kompletnego rozładowania.

Zawsze zwracaj uwagę na wartości napięcia! Wartość podana na zasilaczu powinna być taka sama jak wartość podana na ładowarce. Po podłączeniu ładowarki do zasilania, zapala się **zielona** dioda LED. Włóż baterię do ładowarki. Zielona kontrolka zgaśnie i zapali się **czerwona**. Po zakończeniu procesu ładowania **czerwona** kontrolka zgaśnie i ponownie zapali się **zielona**.

#### 4.10 Wskazanie pozostałej pojemności baterii

Naciśnij przycisk wskazujący pojemność baterii, który znajduje się z boku baterii. Trzy diody LED wskazują pojemność baterii w następujący sposób:

Wszystkie **trzy** diody LED są **WŁĄCZONE**:

- Bateria jest w pełni naładowana.

**Świecą dwie** diody LED:

- Bateria ma wystarczającą moc.

**Jedna** dioda LED **świeci**:

- Niski poziom naładowania. naładować baterię.

**Wszystkie trzy** diody LED **migają**:

- Awaria baterii, niepróbuj ładować, bateria nie nadaje się do dalszej eksploatacji i powinna zostać odpowiednio zutyliowana.

Wskazanie poziomu naładowania może różnić się od rzeczywistego poziomu naładowania baterii w oparciu o warunki pracy i temperaturę otoczenia.

Lampki kontrolne		Pozostała pojemność	
Zapalona	Wyłączony		
		Zielony Pomarańczowy Czerwony	75% - 100%
		Pomarańczowy Czerwony	25% - 50%
		Czerwony	10% - 25%

- Lampki kontrolne
- Przycisk Sprawdź

#### **4.11 System ochrony baterii/urządzenia**

Narzędzie jest wyposażone w system ochronny baterii. System automatycznie odcina zasilanie urządzenia i przedłuża żywotność baterii. Narzędzie zatrzyma się automatycznie w przypadku:

##### Przeciążenie urządzenia

W przypadku przeciążenia, urządzenie zatrzyma się samoistnie bez żadnych wcześniejszych oznak. Wyłącz narzędzie i zaprzestań czynności, która spowodowała przeciążenie narzędzia. Następnie uruchom narzędzie ponownie.

##### Przerzegrzanie

Gdy narzędzie lub bateria są przegrzane, urządzenie zatrzyma się automatycznie. W tej sytuacji pozwól narzędziu/baterii ostygnąć przed ponownym włączeniem.

##### Nadmierne rozładowanie

Gdy pojemność baterii jest niewystarczająca, narzędzie zatrzyma się automatycznie. W takim przypadku usuń baterię z narzędzia i naładuj ją.

##### Bateria się nie ładuje

W przypadku, gdy bateria nie ładuje się po podłączeniu do ładowarki, proszę sprawdzić następujące elementy:

- napięcie kontaktowe
- styk między baterią a przyłączem ładowarki

Aby przedłużyć żywotność baterii zaleca się ładowanie jej przed pełnym wyczerpaniem. Zawsze przystępuj do ładowania baterii, jeśli zauważysz, spadek wydajności urządzenia.

#### **4.12 Przechowywanie baterii**

Przechowuj baterię w suchym miejscu w temperaturze otoczenia od 10 °C do 30 °C, chroń ją przed bezpośrednim działaniem promieni słonecznych, wilgoci i mrozu. Baterię, która była przechowywana w temperaturze niższej niż 0 °C dłużej niż 60 minut należy ogrzać do temperatura otoczenia przed ponownym użyciem. Długotrwałe przechowywanie baterii w temperaturze niższej niż 0 °C może skutkować obniżeniem wydajności i żywotności ogniw baterii.



#### 4.13. Ogólne warunki odpowiedzialności za wady produktu

Spółka XTline s.r.o., ID: 26246937, z siedzibą pod adresem Ruda 175, 594 01 Velké Meziříčí (zwana dalej także „XTline”) w zakresie ewentualnej odpowiedzialności za wadliwe wykonanie zgodnie z ustawą nr 89/2012 Dz.U., Kodeks cywilny ze zmianami (zwany dalej także „Kodeksem cywilnym”) wywiązuje się ze wszystkich nałożonych na niego obowiązków ku maksymalnemu zadowoleniu swoich klientów.

Firma XTline dostarcza towar w odpowiedniej jakości, solidnie i terminowo, czyli bez wad. Jeżeli szczególne właściwości, funkcje lub parametry towaru nie są wyraźnie określone, wówczas XTline dostarcza towar w celu wynikającym z zawartej umowy lub w celu określonym lub przedstawionym w ofercie XTline dla konkretnego towaru. Jeżeli jednak w towarze wystąpi wada, klientowi przysługują prawa z tytułu wadliwego wykonania zgodnie z § 2099 i nast., w szczególności § 2106 i § 2107 kodeksu cywilnego.

Klient ma obowiązek sprawdzić towar przy odbiorze. Prawo klienta z tytułu wadliwego wykonania opiera się na wadzie, którą towar posiada w chwili wydania, nawet jeśli ujawni się ona dopiero później. Jeśli jednak jest to wada oczywista (np. uszkodzenie mechaniczne, wadliwe działanie towaru itp.), należy ją jak najszybciej sprawdzić i wykryć. Między innymi także po to, aby towar nie uległ dalszemu uszkodzeniu w wyniku dalszego użytkowania lub aby prawa Klienta nie zostały zagrożone w wyniku wadliwego wykonania. W takim przypadku oczywistą wadę towaru należy zgłosić bez zbędnej zwłoki po jego otrzymaniu.

Jednakże poza zakresem przepisów prawa XTline wydłuża termin dochodzenia uprawnień z tytułu wadliwego wykonania za wady ukryte w zakupionym towarze **do pełnych 24 miesięcy** liczonych od dnia otrzymania towaru.

Jednakże każdy przedmiot lub produkt należy używać wyłącznie zgodnie z przeznaczeniem. XTline ponadto wskazuje w szczególności, że:

- a) Twoje narzędzie może być serwisowane wyłącznie przez przeszkolonego pracownika wyznaczonego przez dostawcę sprzętu i przy użyciu oryginalnych części zamiennych. Zapewni to bezpieczeństwo i prawidłowe funkcjonowanie urządzenia.
- b) Podczas serwisowania urządzenia należy używać wyłącznie oryginalnych części zamiennych i postępować zgodnie ze wskazówkami zawartymi w instrukcji obsługi w celu prawidłowej konserwacji, czyszczenia i przechowywania produktu. Używanie nieoryginalnych części zamiennych lub nieprzestrzeganie niniejszej instrukcji może spowodować ryzyko obrażeń ciała lub szkód w mieniu lub utratę praw na skutek ewentualnych wad, uszkodzeń lub nieprawidłowego działania urządzenia.

Reklamacje będą rozpatrywane przez nasz Dział Reklamacji. Uznane reklamacje zostaną następnie bezpłatnie naprawione przez serwis XTline. Miejscem składania reklamacji jest siedziba lub miejsce prowadzenia działalności sprzedawcy, u którego towar został zakupiony. **Reklamacja, w tym usunięcie wady, powinna zostać rozpatrzona bez zbędnej zwłoki, nie później niż w terminie 30 dni od dnia zgłoszenia reklamacji, chyba że sprzedawca i kupujący uzgodnią inaczej.** Kupujący może zgłosić reklamację osobiście lub wysyłając towar do reklamacji transportem na własny koszt w bezpiecznym opakowaniu i odpowiednio oznaczonym. Inną możliwością jest złożenie wniosku o odszkodowanie poprzez specjalnie zdefiniowany program firmy XTline.

Przesyłka musi zawierać reklamowany produkt, dokumenty sprzedaży, w szczególności oryginał lub kopię dokumentu sprzedaży (pamiętaj, że istnieje możliwość sprawdzenia, czy urządzenie lub produkt faktycznie zostało zakupione w XTline), wypełniony formularz reklamacyjny wraz ze szczegółowym opisem o wadzie oraz dane kontaktowe (adres zwrotny, telefon lub dodatkowo e-mail).

Wady możliwe do usunięcia zostaną usunięte w ustawowym terminie 30 dni (termin ten może zostać przedłużony za obopólną zgodą). Jeżeli w ciągu 6 miesięcy od daty sprzedaży ujawni się ukryta wada rzeczowa, której nie da się usunąć, towar zostanie wymieniony na nowy (wady, które istniały w chwili odbioru towaru, a nie są spowodowane niewłaściwym użytkowaniem lub zużyciem) . W przypadku wad nienaprawialnych i usterek, które kupujący jest w stanie samodzielnie naprawić, za obopólnym porozumieniem, można zastosować rozsądną zniżkę od ceny zakupu.

Przeciwnie, prawo do reklamacji, a tym samym roszczenie z tytułu wadliwego wykonania wygasa, jeżeli:

- Produkt był używany i konserwowany niezgodnie z zaleceniami zawartymi w instrukcji obsługi, w innych warunkach lub do celów innych niż te, do których jest przeznaczony, lub uległ uszkodzeniu w wyniku użycia nieoryginalnych części zamiennych, nieodpowiednich lub niskiej jakości smarów itp.
- Produkt został uszkodzony na skutek zewnętrznych czynników mechanicznych, termicznych, chemicznych lub innych nieprzewidywalnych czynników.
- Urządzenie zostało uszkodzone w wyniku niewłaściwego przechowywania, obsługi, czyszczenia lub konserwacji.
- Produkt był używany poza dopuszczalnym obciążeniem.
- Wykryta wada (uwaga oczywista lub ukryta) nie została zastosowana w terminie.

***Gwarancja nie dotyczy  
akcesoriów!***

## 5. PRZEZNACZENIE

**Akumulatorowy bezszczotkowy klucz udarowy z gniazdem 1/2 "** przeznaczony jest do dokręcania i odkręcania połączeń mechanicznych, w szczególności śrub i nakrętek. Może być używany w warsztatach domowych, ale także w profesjonalnych warsztatach samochodowych, zakładach wulkanizacyjnych i innych podobnych zakładach. Nie używać urządzenia do celów innych, niż do których jest przeznaczone.

Akumulatorowy klucz udarowy posiada silnik **BEZSZCZOTKOWY**, który zapewnia szereg korzyści w porównaniu z klasycznym silnikiem ze szczotkami węglowymi. Napęd bezszczotkowy zapewnia większą moc przy mniejszych wymiarach, dłuższą żywotność, eliminuje bieżącą konserwację związaną z wymianą szczotek węglowych oraz pozwala na pracę w miejscach, gdzie w normalnych okolicznościach jest zabronione używanie urządzeń elektrycznych, w których występuje iskrzenie (zwykły silnik szczotkowy), takich jak środowiska z substancjami łatwopalnymi lub wybuchowymi, itp.

 Ni-MH Li-ion Nie wyrzucaj sprzętu elektrycznego i akumulatorów razem ze zwykłymi odpadami domowymi!

Zgodnie z dyrektywami europejskimi w sprawie zużytego sprzętu elektrycznego i elektronicznego, baterii i akumulatorów, zgodnie z przepisami krajowymi, cały sprzęt elektryczny i baterie lub akumulatory, których okres przydatności dobiegł końca, należy zbierać oddzielnie i zwrócić do odpowiedniego punktu zbiórki, które następnie produkty te poddawane są recyklingowi w sposób przyjazny dla środowiska.



## 6. OPIS DZIAŁANIA

### **KWADRAT MOCUJĄCY**

Do mocowania narzędzi służy kwadrat mocujący (1) wielkości 1/2".

### **OTWORY WENTYLACYJNE**

Otwory wentylacyjne (3) służą do prawidłowego chłodzenia silnika urządzenia. Nie zakrywaj tych otworów podczas pracy.

### **PRZEŁĄCZNIK ZMIANY KIERUNKU**

Przełącznik (4) służy do nastawiania kierunku obrotu kwadratu mocującego i narzędzia w lewo, w prawo lub do blokowania go w pozycji środkowej.

### **WYŁĄCZNIK GŁÓWNY**

Wyłącznik główny (5) służy do płynnej regulacji obrotów kwadratu mocującego i narzędzia roboczego. Sterowanie prędkością odbywa się przez naciśnięcie lub zwolnienie wyłącznika głównego.

### **UCHWYT**

Ergonomiczny, gumowany uchwyt (6) zapewnia pewny chwyt narzędzia.

### **KLAMRA**

Klips do zawieszania (7) jest przeznaczony do zawieszania urządzenia na pasku.

### **PRZYCISK ZMIANY TRYBU PRACY/KONTROLKA**

Przycisk (9) i lampka kontrolna (10) służą do wyboru odpowiedniego trybu pracy i sygnalizacji aktualnego nastawienia.

### **ŚWIATŁO ROBOCZE**

Światło robocze LED (11) służy jako dodatkowe oświetlenie przestrzeni roboczej.



## 7. MONTAŻ I UŻYTKOWANIE

### INSTALACJA I WYMIANA BATERII

Aby zainstalować baterie, wykonaj następujące czynności:

- A) Wyrównaj rowki na górnej stronie akumulatora z odpowiednimi szczelinami w podstawie urządzenia i lekko naciskając zasunąć akumulator całkowicie do urządzenia, do usłyszenia typowego kliknięcia. Teraz akumulator jest włożony prawidłowo.
- B) W celu wyjęcia akumulatora należy nacisnąć i przytrzymać przycisk (1) na przedniej stronie akumulatora (2) i pociągając na zewnątrz wyjąć akumulator z urządzenia.



1. Przycisk akumulatora
2. Akumulator

### **UWAGA!**

- Zawsze wkładać akumulator do urządzenia w prawidłowy sposób, na całej długości gniazda. Jeżeli akumulator nie zostanie włożony prawidłowo, grozi jego uwolnienie i wypadnięcie z urządzenia prowadzące do ewentualnego uszkodzenia akumulatora lub zranienia osób.
- Nigdy nie wkładaj baterii do urządzenia na siłę! Jeśli baterii nie można bez problemu włożyć do urządzenia przy niewielkim nacisku, oznacza to, że nie została ona włożona prawidłowo!
- Przed włożeniem lub wyjęciem akumulatora należy zawsze najpierw zwolnić główny wyłącznik i wyłączyć urządzenie.

### URUCHOMIENIE I WYŁĄCZENIE / WYŁĄCZNIK GŁÓWNY

Aby uruchomić urządzenie wystarczy nacisnąć wyłącznik główny (spust, 1). Obroty urządzenia zwiększa się poprzez zwiększanie nacisku na spust. W celu zmniejszenia lub całkowitego zatrzymania należy zmniejszyć nacisk lub całkowicie zwolnić wyłącznik.

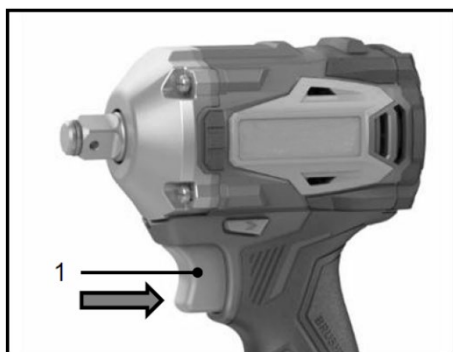

1. Wyłącznik główny (spust)

## UWAGA!

- Przed włożeniem akumulatora do narzędzia należy zawsze sprawdzić, czy wyłącznik główny (spust) działa prawidłowo i po zwolnieniu powraca do pozycji „OFF”.

## LAMPA ROBOCZA LED

### UWAGA!

- Nigdy nie patrz bezpośrednio w działające światło LED i nie kieruj go w oczy innych osób lub zwierząt.
- Czyść lampę roboczą suchą szmatką. Należy uważać, aby nie zarysować osłony i soczewki lampy, ponieważ może to zmniejszyć jasność lub uszkodzić światło LED.



1. Lampa robocza LED

Naciśnij spust, aby włączyć diodę LED. Lampka świeci po naciśnięciu spustu i gaśnie po około 5 sekundach od zwolnienia spustu.

## PRZEŁĄCZNIK ZMIANY KIERUNKU

### UWAGA!

- Przed rozpoczęciem pracy należy zawsze sprawdzić prawidłowy kierunek obrotów.
- Przełącznika kierunku obrotów używać dopiero po całkowitym zatrzymaniu narzędzia. Zmiana kierunku obrotów przed całkowitym zatrzymaniem może spowodować uszkodzenie narzędzia.
- Gdy narzędzie nie jest używane, przełączniki zmiany kierunku należy zawsze ustawić w neutralnej pozycji.

Urządzenie posiada przełącznik do zmiany kierunku obrotów. Naciśnij przycisk przełącznika od **strony A**, aby nastawić obroty **zgodnie** z ruchem wskazówek zegara, lub od **strony B**, aby nastawić obroty w **kierunku przeciwnym** do ruchu wskazówek zegara. Gdy przycisk przełącznika jest ustawiony w pozycji środkowej, spust (1) jest zablokowany i nie można go nacisnąć.

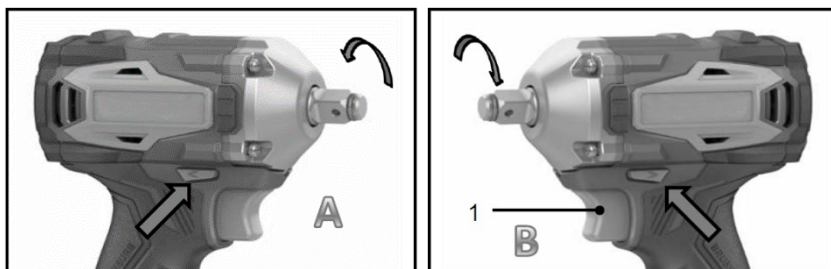

1. Spust

## NASTAWIENIE TRYBU PRACY/MOMENTU OBROTOWEGO

Tryb pracy ustawia się za pomocą przycisku (2) znajdującego się nad lampą roboczą LED.

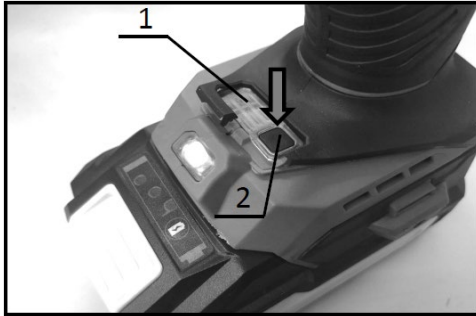

1. Kontrolki
2. Przycisk zmiany trybu pracy

Urządzenie oferuje trzy ustawienia obrotów i siły uderów dokręcania - **NISKIE**, **ŚREDNIE** i **WYSOKIE**. To ustawienie dotyczy **tylko kierunku obrotów zgodnego z ruchem wskazówek zegara**. Oferuje również dwa tryby ustawień dla odkręcania. Tryby służą do ustawiania wartości odpowiednich dla danego typu czynności. Podczas pracy narzędzia nie można wybrać ani zmienić prędkości i udaru skoku.

### TRYB DOKRĘCANIA

- A) Aby zmienić ustawienie obrotów lub siły udaru, naciskaj przycisk zmiany trybu pracy (2) tyle razy, dopóki nie jest wybrane żądane ustawienie.
- B) Każde naciśnięcie przycisku w wybranym cyklu powoduje zaświecenie kontrolki wskazującej aktualnie wybrany tryb pracy (przy ustawieniu obrotów zgodnie z ruchem wskazówek zegara).

### TRYB ODKRĘCANIA

- A) Dwa tryby odkręcania (szybkie i wolne) są dostępne w tym urządzeniu tylko wtedy, gdy przełącznik zmiany kierunku obrotów jest ustawiony w pozycji **przeciwne do ruchu wskazówek zegara**.
- B) Narzędzie obraca się w trybie szybkiego odkręcania z **maksymalną siłą udaru**, gdy kontrolka nie świeci (tryb HARD). W trybie wolnego luzowania z maksymalną siłą udaru narzędzie będzie obracać się tylko przez 2 sekundy, a następnie przejdzie do ustawienia minimalnej siły udaru, kiedy kontrolka świeci (tryb SOFT).
- C) Używaj trybu szybkiego odkręcania (**HARD**) do szybkiego poluzowania i zdjęcia śruby lub nakrętki. Tryb wolnego odkręcania (**SOFT**) służy do delikatnego luzowania śrub lub nakrętek tam, gdzie których nie jest ważna prędkość poluzowania połączenia, ale zapobieganie uszkodzeniu połączeń (np. gwinty z drobnym skokiem, itp.).

Wartości referencyjne dla ustawień trybu pracy:

### **UWAGA!**

- Momenty dokręcania i odkręcania odpowiadające poszczególnym trybom mają jedynie charakter orientacyjny i mogą się różnić w zależności od typu, konstrukcji i rozmiaru użytego połączenia mechanicznego, rozmiaru i stanu głowicy udarowej, temperatury

otoczenia, pojemności i wartości naładowania używanego akumulatora, sposobu użycia i innych zmiennych czynników, które należy zawsze brać pod uwagę podczas pracy.

Kierunek obrotów w prawo (dokręcanie):

**NISKIE:** 260 Nm (0-1800 obr./min / 0-2500 ud./min)  
**ŚREDNIE:** 330 Nm (0-2200 obr./min / 0-3000 ud./min)  
**WYSOKIE:** 400 Nm (0-2600 obr./min / 0-3500 ud./min)

Kierunek obrotów w lewo (odkręcanie):

**HARD:** Kontrolka LED **nie świeci**  
**SOFT:** Kontrolka LED **świeci**

## OBSŁUGA URZĄDZENIA

**UWAGA!** 

- Zawsze trzymać urządzenie mocno za wyznaczone części (uchwyt) i utrzymywać stabilną pozycję.
- Ręce i palce należy zawsze trzymać w bezpiecznej odległości od rotującego narzędzia.
- Przed każdym użyciem należy sprawdzić, czy wszelkie części urządzenia nie są zużyte lub uszkodzone. Aby zapewnić bezpieczne działanie, należy wymienić zużyte lub uszkodzone części lub dokręcić poluzowane elementy mocujące.
- Unikać korzystania z urządzenia w ekstremalnie wysokich temperaturach i zawsze uwzględniać swoją kondycję fizyczną przed uruchomieniem urządzenia. Nie używać urządzenia czując się zmęczony lub w razie jakichkolwiek problemów z bezpieczną pracą z urządzeniem.

## ZALECENIA DOTYCZĄCE BEZPIECZEŃSTWA PRACY Z AKUMULATOROWYM KLUCZEM UDAROWYM

**UWAGA!** 



- Przed i w trakcie obsługi urządzenia należy zawsze dotrzymywać wszystkich środków bezpieczeństwa i stosować się do wszystkich wskazówek podanych w niniejszej instrukcji obsługi. Niezastosowanie się do tych instrukcji może spowodować poważne obrażenia ciała lub uszkodzenie mienia.
- Przed uruchomieniem urządzenia należy uwzględnić warunki otoczenia, aktywnie przewidywać i unikać sytuacji, które mogłyby doprowadzić do straty kontroli nad urządzeniem, uszkodzenia mienia lub obrażeń osób.

KWALIFIKACJE  

Do obsługi i korzystania z tego urządzenia nie są wymagane żadne specjalne kwalifikacje ani szkolenia. Konieczne jest jednak zapoznanie się ze wszystkimi wskazówkami zawartymi w niniejszej instrukcji i przestrzeganie ich bez wyjątku oraz wszelkich innych środków ostrożności obowiązujących w miejscu, w którym urządzenie ma być używane.





Urządzenie może być obsługiwane wyłącznie przez osoby w wieku powyżej **18** lat (o ile lokalne przepisy nie stanowią inaczej), pod warunkiem, że wcześniej zapoznały się one w wystarczającym



stopniu z niniejszą instrukcją obsługi i w pełni zrozumiąły wszystkie zawarte w niej wskazówki. Osoby w wieku powyżej 16 lat mogą obsługiwać to urządzenie wyłącznie w następujących warunkach pod nadzorem innej osoby w wieku powyżej 18 lat, która została w pełni przeszkolona w zakresie korzystania z urządzenia, i/lub jeśli te młodsze osoby zostały przeszkolone przez wykwalifikowany personel i zdobyły wystarczającą wiedzę i doświadczenie do pracy z tym sprzętem.

### ZAGROŻENIA SZCZĄTKOWE



-  • Nosić odpowiedni sprzęt ochronny, taki jak okulary, przyłbice, rękawice, odpowiednie obuwie i odzież, itp.
-  • Nigdy nie usuwać osłon i innych stałych zabezpieczeń. Może dojść do poważnych obrażeń.
-  • Przed uruchomieniem urządzenia należy sprawdzić obszar, w którym będzie ono używane i usunąć z niego wszystkie niebezpieczne i nieodpowiednie przedmioty. Upewnić się, że wszystkie komponenty są prawidłowo zainstalowane i umocowane.
-  • Niedostateczne oświetlenie w miejscu pracy zwiększa ryzyko obrażeń. Upewnić się, że miejsce pracy jest wystarczająco oświetlone podczas pracy z urządzeniem.

### OGÓLNE ZALECENIA DOTYCZĄCE PRACY Z AKUMULATOROWYM KLUCZEM UDAROWYM



1. Nigdy nie używać urządzenia, gdy w pobliżu znajdują się inne osoby, zwłaszcza dzieci lub zwierzęta domowe.
2. Jeśli urządzenie wykazuje jakiegokolwiek problemy lub nienormalne zachowanie, należy je natychmiast wyłączyć i sprawdzić lub zlecić sprawdzenie autoryzowanemu serwisantowi.
3. Gdy urządzenie jest wyłączone lub pozostawione bez nadzoru, należy je wyłączyć i wyjąć akumulator, a następnie umieścić w bezpiecznym miejscu, poza zasięgiem dzieci i osób nieupoważnionych.
4. Należy unikać korzystania z urządzenia w złych warunkach pogodowych, zwłaszcza jeśli istnieje ryzyko uderzenia pioruna.
5. Przed ponownym użyciem urządzenia należy sprawdzić poszczególne części pod kątem uszkodzeń. Osłony ochronne i inne części urządzenia powinny być dokładnie sprawdzane, aby zapewnić ich prawidłowe i zamierzone działanie. Jeśli jakiegokolwiek części są uszkodzone, należy je wymienić lub zlecić wymianę autoryzowanemu centrum serwisowemu. Skontrolować wyrównanie ruchomych części, zablokowanie ruchomych części, uszkodzenie części, montaż i inne warunki, które mogą mieć wpływ na bezpieczne działanie urządzenia.
6. Z urządzenia należy korzystać wyłącznie przy dobrym oświetleniu i widoczności. Zimą należy uważać na śliskie lub mokre miejsca, lód i śnieg (ryzyko poślizgnięcia). Zawsze utrzymywać bezpieczną pozycję na zboczu i nigdy nie biegać ani nie rzucać urządzeniem.
7. Jeśli trzeba pracować na wysokości, zawsze należy zapewnić bezpieczne podłoże i utrzymywać stabilną, bezpieczną pozycję i równowagę.
8. Regularnie kontrolować stan i prawidłowe działanie komponentów.
9. Należy zawsze upewnić się, że otwory wentylacyjne urządzenia są czyste i całkowicie drożne.
10. Gdy urządzenie jest wyłączone, należy je przenosić, trzymając za główny uchwyt.
11. Urządzenie należy zawsze trzymać wyłącznie za izolowane elektrycznie uchwyty, na wypadek nieoczekiwanego kontaktu z ukrytymi przewodami elektrycznymi.
12. Nie należy pozostawiać urządzenia pracującego bez obciążenia przez dłuższy czas.

13. Zawsze dbać o to, aby produkt był używany wyłącznie zgodnie z przeznaczeniem. Nigdy nie używać produktu do celów, do których nie jest przeznaczony. Istnieje ryzyko obrażeń ciała, uszkodzenia samego urządzenia lub mienia.

## WYBÓR ODPOWIEDNIEGO NARZĘDZIA ROBOCZEGO

Zawsze używaj dobrej jakości głowic udarowych (przemysłowych) odpowiedniej wielkości. Nieprawidłowa wielkość lub typ głowicy udarowej spowoduje niedokładny i nierównomierny moment dokręcania i/lub uszkodzenie śruby lub nakrętki.

- A) Aby zainstalować głowicę udarową, należy nasunąć ją na całej długości na kwadrat mocujący (2) urządzenia, aż do zapadnięcia na miejsce. Aby zdjąć głowicę udarową, wystarczy pociągnąć ją z powrotem wzdłuż tej samej osi.

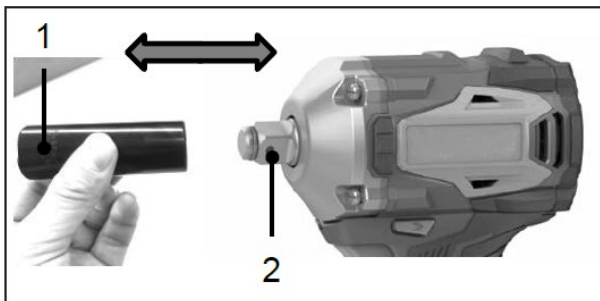

1. Głowica udarowa  
2. Kwadrat mocujący (1/2")

## MONTAŻ KLAMRY

Klamra służy do tymczasowego zawieszenia narzędzia np. za pasek, popręg, itp. Klamrę można zainstalować po dowolnej stronie uchwytu urządzenia. Aby zainstalować klamrę, należy włożyć go do rowka w korpusie urządzenia, a następnie zabezpieczyć śrubą (patrz rysunek poniżej). Aby zdjąć klamrę, poluzuj śrubę i wysuń klamrę.



## UWAGA!

- Instalując klamrę należy ją zawsze mocno przykręcić śrubą. W przeciwnym razie może dojść do uwolnienia z narzędzia i spowodować zranienie lub uszkodzenie urządzenia.

## DOKRĘCANIE ŚRUB I NAKRĘTEK

Przytrzymaj narzędzie mocno za uchwyt i nasadź głowicę udarową zainstalowaną na urządzeniu na śrubę lub nakrętkę. Nastaw odpowiedni tryb pracy i uruchom narzędzie. Narzędzie powinno pracować do momentu uzyskania optymalnego dokręcenia połączenia. Osiągnięcie odpowiedniego momentu dokręcania może różnić się w zależności od typu lub rozmiaru śruby lub nakrętki, materiału, temperatury otoczenia, itp. Zależność między momentem dokręcania a czasem dokręcania zależy od wielu czynników i w niektórych sytuacjach może być konieczne sprawdzenie dokręcenia połączeń za pomocą **klucza dynamometrycznego** lub innych odpowiednich metod kontroli. Nie zaleca się polegania wyłącznie na domyślnych wartościach referencyjnych odpowiadających poszczególnym trybom pracy, ponieważ w określonych warunkach mogą one nie być zupełnie dokładne.

## ODKRĘCANIE ŚRUB I NAKRĘTEK

Naciśnij przełącznik zmiany kierunku obrotów od strony B w celu nastawienia obrotów w kierunku przeciwnym do ruchu wskazówek zegara, a następnie postępuj zgodnie z instrukcjami dla trybu odkręcania.

### **UWAGA!**

- Przytrzymaj narzędzie mocno i dokładnie nasadzone na śrubie lub nakrętce.
- Nadmierny moment dokręcania może spowodować uszkodzenie śruby/nakrętki lub głowicy udarowej. Przed rozpoczęciem pracy należy zawsze wykonać próbne dokręcenie i wybrać odpowiednie ustawienie urządzenia, aby upewnić się, że śruba lub nakrętka jest dokręcona prawidłowo.
- Jeśli narzędzie jest używane nieprzerwanie do momentu rozładowania akumulatora, należy pozostawić je na co najmniej 15 minut przed kontynuacją pracy z nowym akumulatorem.

## 8. CZYSZCZENIE I KONSERWACJA

### **UWAGA!**

- Zawsze upewnij się, że bateria została wyjęta z urządzenia przed kontrolą, przechowywaniem, czyszczeniem lub wykonywaniem jakiegokolwiek konserwacji urządzenia.
- Jeśli zamierzasz przechowywać lub wyłączać urządzenie, zawsze wyjmij z niego baterię i przechowuj je w bezpiecznym miejscu niedostępnym dla dzieci.
- Używać odpowiednich rękawic lub okularów ochronnych podczas przeprowadzania kontroli lub konserwacji.

Do czyszczenia i mechanicznej konserwacji nigdy nie używać benzyny, rozcieńczalników ani innych środków na bazie alkoholu. Może wystąpić odbarwienie, odkształcenie lub pęknięcie elementów.

W celu zapewnienia bezpieczeństwa i niezawodności produktu wszelkie naprawy, serwis gwarancyjny i pogwarancyjny oraz niezbędne czynności związane z konserwacją mogą być wykonywane wyłącznie przez autoryzowany serwis i wyłącznie przy użyciu oryginalnych części zamiennych.

### **CZYSZCZENIE URZĄDZENIA**

Czyścić obudowę urządzenia, wycierając kurz i brud suchą lub wykręconą szmatką namoczoną w wodzie z mydłem.

### **UWAGA!**

- Do czyszczenia urządzenia nie wolno używać benzyny, rozcieńczalników, alkoholu ani podobnych środków chemicznych. Może wystąpić odbarwienie, odkształcenie lub pęknięcie elementów.

### CZYNNOŚCI ZWIĄZANE Z KONSERWACJĄ URZĄDZENIA:

- 1) Skontroluj prawidłowe i mocne dokręcenie wszystkich śrub i innych elementów połączeniowych i mocujących.
- 2) Skontroluj, czy poszczególne części urządzenia nie noszą śladów uszkodzeń, rozdarć, pęknięć lub zużycia. Uszkodzone lub brakujące części, przełączniki lub przełączniki należy natychmiast naprawić, wymienić lub wymienić.
- 3) Przechowuj urządzenie w suchym i bezpiecznym miejscu poza zasięgiem dzieci, w temperaturze nieprzekraczającej 40°C.

### ŻYWOTNOŚĆ

Żywotność wyrobu w znacznym stopniu zależy od intensywności użytkowania i należytego przestrzegania zaleceń podanych w niniejszej instrukcji obsługi (przestrzeganie tych zaleceń optymalizuje żywotność wyrobu). Jeśli produkt jest niesprawny, należy go wycofać z użytku i wyraźnie oznaczyć jako zabroniony do dalszego użytkowania lub do czasu zapewnienia naprawy.

Jeżeli sprężarka jest całkowicie wyłączona z eksploatacji, należy spuścić nadmiar wody i ułożyć ją w odpowiednim miejscu.

UTYLIZACJA



**NALEŻY PRZESTRZEGAĆ WSZYSTKICH OBOWIĄZUJĄCYCH PRZEPISÓW W ZAKRESIE OCHRONY ŚRODOWISKA!**

Wyłączając z eksploatacji (po upływie żywotności) należy pamiętać o uwzględnieniu ochrony środowiska oraz możliwości recyklingu (ogólnie):

- Zlikwidować potencjalnie niebezpieczne odpady (np. elektronikę, elementy powlekane, itp.) zgodnie z przepisami, oddzielając tworzywa sztuczne i oferując je do odpowiedniego recyklingu. Odseparować części metalowe według typu do złomowania.
- Konieczne jest przestrzeganie przez właściciela urządzenia ustawy o odpadach przy usuwaniu (unieszkodliwianiu) odpadów w celu zapewnienia zdrowych warunków życia i ochrony środowiska. Konieczne jest zatem oferowanie wytworzonych odpadów specjalistycznym firmom zajmującym się unieszkodliwianiem odpadów. Chodzi w szczególności o metale, smary, tworzywa sztuczne, itd.

W przypadku likwidacji odpadów na terytorium UE, podstawowe ramy polityki UE w zakresie gospodarki odpadowej zapewnia dyrektywa Rady 75/442/EWG w sprawie odpadów, zmieniona dyrektywą Rady 91/156/EWG w sprawie odpadów. Likwidację odpadów poza terytorium Republiki Czeskiej regulują ogólnie obowiązujące przepisy danego państwa, w którym przeprowadzana jest likwidacja.

	<p>Prawidłowe usuwanie produktu (zużyty sprzęt elektryczny i elektroniczny)</p> <p>Oznaczenie umieszczone na produkcie lub w odnoszących się do niego tekstach wskazuje, że po upływie okresu użytkowania nie należy go usuwać z innymi odpadami pochodzącymi z gospodarstw domowych. Aby uniknąć szkodliwego wpływu na środowisko naturalne i zdrowie ludzi wskutek niekontrolowanego usuwania odpadów, prosimy o oddzielenie produktu od innego typu odpadów oraz odpowiedzialny recykling w celu promowania ponownego użycia zasobów materialnych jako stałej praktyki. W celu uzyskania informacji na temat miejsca i sposobu bezpiecznego dla środowiska recyklingu tego produktu użytkownicy w gospodarstwach domowych powinni skontaktować się z punktem sprzedaży detalicznej, w którym dokonali zakupu produktu lub z organem władz lokalnych. Użytkownicy w firmach powinni skontaktować się ze swoim dostawcą i sprawdzić warunki umowy zakupu. Produktu nie należy usuwać razem z innymi odpadami komercyjnymi.</p>
--	---

## 9. AKCESORIA

**Kup nasze dodatki!**

Korzystanie z nieoryginalnych akcesoriów lub przystawek innych firm może stwarzać ryzyko obrażeń ciała lub uszkodzenia mienia. Używaj akcesoriów lub przystawek tylko do określonego celu. Jeśli potrzebujesz pomocy w uzyskaniu dalszych informacji na temat odpowiednich akcesoriów, skontaktuj się ze sprzedawcą lub producentem tego urządzenia.

Poniższe elementy mogą nie być zawarte w pakiecie, ale mogą okazać się przydatne:

- Akumulatory Li-Ion i ładowarki
- Głowice udarowe, redukcje i akcesoria
- Oryginalne części zamienne

## 10. O NAS

Firma XTline jest producentem narzędzi ręcznych, elektronarzędzi przewodowych i bezprzewodowych. Nasza sieć sprzedaży złożona jest z sieci sklepów wyspecjalizowanych w sprzedaży narzędzi, prowadzonych przez sympatyczny i profesjonalny personel, a także rzemieślników i profesjonalnych wykonawców z różnych dziedzin, chętnie służących radą i pomocą w wyborze odpowiedniego narzędzia. Naszą podstawową misją jest bliski kontakt z klientem, dlatego nie spotkasz nas w dużych, anonimowych marketach i centrach handlowych.

Nasza marka powstała, aby rzetelnie służyć naszym klientom czyniąc ich pracę przyjemną i satysfakcjonującym doświadczeniem. Wszystkie nasze produkty są serwisowane oryginalnymi częściami zamiennymi na terenie Republiki Czeskiej i testowane przez doświadczonych specjalistów. Nasza szeroka oferta składa się z pięciu podstawowych kategorii:

- ❖ **Elektronarzędzia (w tym bezprzewodowe)**
- ❖ **Narzędzia ręczne**
- ❖ **Warsztat**
- ❖ **Budownictwo**
- ❖ **Ogród**

Każdy członek naszego zespołu wykonuje swoje zadania rzetelnie, profesjonalnie i w najlepszy możliwy sposób. Cieszymy się zadowolonymi klientami, rzemieślnikami i właścicielami firm, którzy lubią pracować z narzędziami XTLINE, identyfikując się z naszym mottem:

**XTLINE®**  
**PROFESSIONAL TOOLS**

**Stworzone dla wybitnych projektów.**

*Producent: XTline s.r.o., Ruda 175, 594 01, Velke Mezirici, Republika Czeska*

# **XTLINE**®

## **PROFESSIONAL TOOLS**



**ORIGINAL  
INSTRUCTION  
MANUAL**

**CORDLESS  
BRUSHLESS  
IMPACT WRENCH 1/2"  
18 V**



# **XT102832**



**CE**

**Born for outstanding projects.**

## **CONTENT**

1. PRODUCT DESCRIPTION
  - 1.1 TECHNICAL PARAMETERS
2. INTRODUCTION
3. PICTOGRAMS AND THEIR MEANING
4. SAFETY INSTRUCTIONS
  - 4.1. Electrical and battery safety
  - 4.2. Personal safety
  - 4.3. Work area safety
  - 4.4. Battery tool use and care
  - 4.5. Service and responsibility
  - 4.6. Safety instructions for batteries
  - 4.7. Tips and tricks for longer battery life
  - 4.8. Battery pack installing and removal
  - 4.9. Battery charging
  - 4.10. Indication of remaining battery capacity
  - 4.11. Protection system of the battery/device
  - 4.12. Battery storage
  - 4.13. General terms and conditions of liability for product defects
5. INTENDED USE
6. FUNCTIONAL DESCRIPTION
7. ASSEMBLY AND OPERATION
8. CLEANING AND MAINTENANCE
9. ACCESSORY
10. ABOUT US



## 1. PRODUCT DESCRIPTION

Technical data is a subject to change. Images and drawings may be illustrative only due to the continuous optimization process. Typographical errors reserved.

1. Clamping square drive
2. Front cover
3. Ventilation holes
4. Direction of rotation switch
5. Main switch
6. Handle
7. Clip
8. Battery (not included)
9. Work mode change button
10. Work mode indicator light
11. LED work light



### 1.1 TECHNICAL PARAMETERS

Model	LCW787-9B
Voltage	18 V
Work modes	SOFT, MEDIUM, HARD
Speed (according to work mode)	max. 2600 rpm
Direction of rotation	left/right
SOFT	0 - 1800 rpm
MEDIUM	0 - 2200 rpm
HARD	0 - 2600 rpm
Impact rate (according to work mode)	max. 3500 bpm
SOFT	0 - 2500 bpm
MEDIUM	0 - 3000 bpm
HARD	0 - 3500 bpm
Torque (according to work mode)	max. 400 Nm
SOFT	260 Nm
MEDIUM	330 Nm
HARD	400 Nm
Type of motor	BRUSHLESS
Fastening capacity (according to bolt type)	max. M22
Standard bolts	M12 - M22
Construction bolts	M12 - M16
Clamping	1/2" - square drive
Sound pressure level (LpA)	92.3 dB ± 3 dB (A)
Sound power level (LwA)	100.3 dB ± 3 dB (A)
Vibration	5.45 m/s <sup>2</sup> ± 1.5 m/s <sup>2</sup>
Protection class	II
Cover	IPX0
Type of battery	Li-Ion
Weight without battery	1.2 kg

## 2. INTRODUCTION

Thank you for choosing the **Cordless brushless impact wrench** by XTLine s.r.o. We are pleased and do believe that our tools will prove to be a reliable partner for all of your great projects.

This instruction manual contains technical data, parameters and instructions for assembly, transport and information concerning operation and tool handling. It also serves as a tool guide and you may find there tips and tricks for easier, more effective and safer operation.

It is the responsibility of the user and the operator of the device to properly read and familiarize with all instructions based on this instruction manual. The manual contains important safety and maintenance information and it is considered an essential part of the product. Flawless, safety operation and the tool lifespan significantly rely on its proper and careful maintenance and intended use.

Make sure to read and fully understand all safety instructions and warnings. Store it at a safe place to be ready for future reference.

## 3. PICTOGRAMS AND THEIR MEANING



- General information and instructions



- Very important information and instructions



- Caution! Warning! Risk of personal injury or property damage.



Risk of electric shock injury!



Risk of fire!



Danger of limbs being caught in rotating parts



Risk of explosion!



Risk of contamination with corrosive substances!



Risk of serious personal injury!



Warning! Laser radiation!



Use eye protection.



Use head protection.



Use hearing protection.



Use face protection.



Use protective gloves.



Use suitable protective work shoes.



## 4. SAFETY INSTRUCTIONS

### 4.1 Electrical and battery safety

- a) Do not throw the batteries in fire. The battery cells may explode. Please, refer to the local authorities for proper battery disposal.
- b) Do not attempt to destroy or disassembly batteries. The electrolytic substance is corrosive and may cause skin irritation or eye injury. It is toxic – never swallow!
- c) Do not attempt to charge batteries in rain, wet environments and other weather conditions that do not comply with battery safety operation instructions.
- d) Do not handle the battery charger and its respective power plug and terminals with wet hands.
- e) Avoid using in risky environments. Do not use the batteries in rain, wet or damp areas. Water penetrating the device heavily increases the risk of electric shock injury.



### 4.2 Personal safety

- a) Stay alert and cautious. Pay attention to what you are doing. Focus and use common sense. Do not use the power tools when under influence of drugs, alcohol or medication. A brief lack of concentration may cause a serious personal injury.
- b) Always use suitable protective equipment, such as eye and hearing protection, face masks or shields, safety work shoes with anti-slip features, head protection, gloves and suitable clothes. Use all mentioned above according to safety work instructions that decrease a risk of personal injury.
- c) Avoid unintentional tool start. Make sure the main switch is turned off when installing the battery or connecting the tool to the power supply. Carrying the tool with a finger resting on the main switch or installing the battery to the tool while having the switch turned on may cause an accident.
- d) Remove all adjusting tools and keys prior to the tool start. Any unwanted object that is left attached to the rotating parts of the device may cause a personal injury.
- e) Keep proper footing and balance for easier and safer tool handling and control in unpredictable situations.
- f) Dress properly. Do not wear loose clothes and jewelry. Keep your hair, clothes and gloves in a safe distance from rotating parts

of the device. Loose clothes, jewelry and hair may get caught by rotating parts of the tool and cause a personal injury.

- g) If possible, use dust extraction adapters and other dust removal equipment. Make sure that all dust extraction components are connected and used properly.
- h) Do not allow your experience and knowledge gained through working with the tool to ignore any safety rules and instructions. Careless tool handling can cause a serious personal injury in fraction of second.



### 4.3 Work area safety

- a) Keep the work area clean and well lit. Insufficient lighting and untidy work area may cause injuries.
- b) Do not work with the power tools in close proximity to flammable liquids, gases or dust. A power tool is a source of sparks which can cause a dust or fumes to ignite.
- c) Keep other persons and children in a safe distance from power tools once they are handled or being used. A brief loss of concentration may lead to an unpredicted tool behavior and possible personal injuries.



### 4.4 Battery tool use and care

- a) Use only the original charger specified by the producer. A charger suitable for one battery type might not be compatible with other types.
- b) Use only the tools with dedicated battery types. Use of an inappropriate battery pack may cause a risk of personal injury or fire.
- c) In case the battery pack is left idle, keep it at safe distance from other metal objects, such as clips, coins, keys, nails, screws and other small objects which can make the battery pack terminals connect resulting in a battery short circuit. Such action can lead to skin burns or fire.
- d) Improper handling can cause the battery pack liquid to leak the device. Avoid body contact with such liquid at all cost. In case of a body contact, wash the affected spot with water. In case the liquid hits eyes, seek the medical help immediately. The battery pack liquid may cause skin irritation or burns.
- e) Do not use a damaged or altered battery pack. Damaged and altered battery packs may behave in an unpredictable manner which can result in fire, explosion or personal injury.
- f) Do not expose the battery pack or the power tool to fire and high temperature. Exposure to

fire or temperature higher than 130 °C may result in explosion.

- g) Follow all charging instructions and do not charge the battery pack outside the recommended temperature range stated by this manual. Incorrect charging procedure may cause the battery pack malfunction and increase the risk of fire.



#### **4.5 Service and responsibility**

- a) Your tool may only be serviced by a trained worker designated by the equipment supplier and using original spare parts. This will ensure the safety and proper functioning of the device.
- b) When servicing the device, use only original spare parts and follow the instructions in the user manual for proper maintenance, cleaning and storage of the product. The use of non-original spare parts or failure to follow these instructions may cause the risk of personal injury or damage to property or the loss of your rights due to possible defects, damage or malfunction of the device.

#### **4.6 Safety instructions for batteries**

- a) Before using the battery pack, pay extra attention to all safety instructions and pictograms as well as the tool it is supposed to power.
- b) Do not attempt to disassemble or alter the battery pack in any way.
- c) In case the battery pack work time gets reduced significantly, remove it from the power tool immediately. It can lead to the battery pack overheating and possible skin burn or explosion.
- d) In case the electrolyte gets in contact with your eyes, wash with clean water and seek the medical help immediately. There is a risk of eyesight damage.
- e) Do not store the power tool and battery pack at places where the ambient temperature can exceed 50 °C (122 °F).
- f) Do not attempt to burn the battery pack. Not even if it is severely damaged or fully worn out. The battery may explode upon contact with fire.
- g) Avoid letting the battery pack fall down or any other mechanical damage.
- h) Do not use a damaged battery pack.
- i) Refrain the short circuit of the battery:
- Do not touch the battery terminals.
  - Avoid storing battery pack in the same container with other metal objects, such as nails, coins, etc.

- Do not expose the battery pack to water or rain. Battery short circuit can cause a large flow of electric current, overheating, skin burns or tool damage.

- j) Li-ion batteries are a subject of legislation concerning specific request for disposal of potentially dangerous products. It is necessary to follow special packaging and marking restrictions for third parties' commercial transport. Prior to shipping such products, it is necessary to communicate all relevant transport details with a specialist responsible for transport of dangerous material.

At the same time, other possible details shall be taken in consideration concerning other countries' laws and requirements. Make sure to use the tape or other suitable protection for exposed battery terminals and pack the battery in such a way to prevent it from moving upon transport.

- k) Prior to the battery pack disposal, remove it from the power tool and place at the respective disposal authority. Follow the disposal instructions for battery packs.
- l) Use only genuine battery packs specified by the producer. Use on non-compatible battery packs may cause overheating, fire, explosion or leak of electrolyte.
- m) In case of a longer period of the power tool being idle, remove the battery pack.

#### **4.7 Tips and tricks for longer battery life**

- a) Make sure to charge the battery before it is fully depleted. If you notice your power tool dropping performance, stop your work and let the battery fully charge.
- b) Never charge a fully charged-up battery. Overcharging will reduce the battery life.
- c) Charge the battery at the room temperature of 5 °C to 35 °C. Let the used, warm battery pack cool down before charging.
- d) In case the battery pack will sit idle for a longer period of time (6 months and longer), let it charge up to 40 – 60%.

#### **4.8 Battery pack installing and removal**

- a) Turn off the power tool prior to the battery installing or removal.
- b) When installing and removal hold the power tool and battery pack firmly with both hands. Otherwise, there is a risk of either slipping from hands and falling down which may result in the power tool or battery pack damage or personal injury.
- c) Always install the battery pack to the power tool in such a manner that it is fully inserted in

the respective slot. In case it is not fully inserted, there is a risk of the battery pack falling out from the tool resulting in the battery damage or personal injury.

- d) Do not force the battery pack into the power tool. If you struggle to insert the battery in the power tool easily, there is most likely another issue to cover first. Check for other obstacles and repeat the process.
- e) Do not forget to close up the battery pack protection cover.
- f) To remove the battery, take the battery pack out from the power tool while pressing down the button on its front side.
- g) To install the battery, align the slots in the battery pack and power tool body and insert the battery to its designated spot. Insert the battery as far as possible, until the “click” sound is pronounced.

#### 4.9 Battery charging

The new battery is already partially charged when produced. However, let the battery charge before its first use to reach its full capacity which increases slightly upon the first few charge cycles. At this stage, it is recommended to avoid depleting to the very minimal battery capacity.

Always pay attention to the voltage values! The value specified on power supply shall be the same as the value stated on the charger. After connecting the charger to the power supply, the **green** LED light turns on. Insert the battery pack to the charger. The green light turns off and the **red** one turns on.

After the charging process is finished, the **red** light turns off and the **green** one turns on again.

#### 4.10 Indication of remaining battery capacity

Press the battery capacity indication button to be found on the side of the battery pack. Three LED lights indicate the battery capacity in the following manner:

**All three LED lights are ON:**

- The battery is fully charged.

**Two LED lights are ON:**

- The battery has enough power.

**One LED light is ON:**

- Low charge level. Charge the battery.

**All three LED lights are flashing:**

- Battery pack malfunction. Do not attempt to charge. Dispose the battery accordingly.

The charge level indication may differ from the real battery charge level based on the operating conditions and ambient temperature.

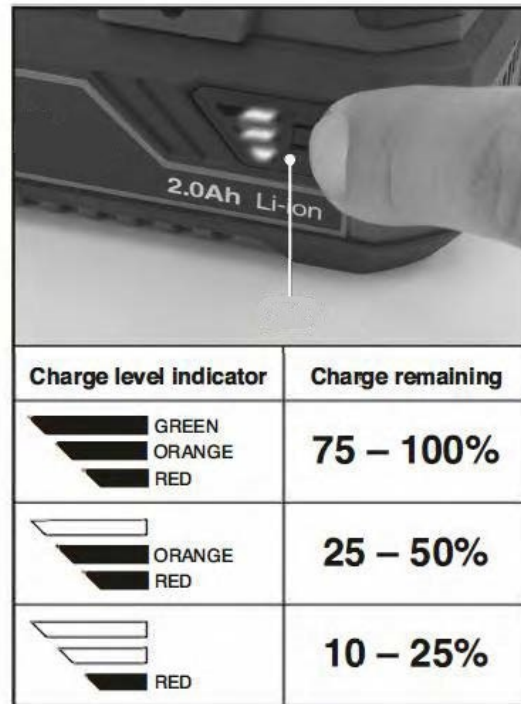

#### 4.11 Protection system of the battery/device

The tool is equipped with the battery protection system. The system automatically cuts the power supply to the device and prolongs the battery pack lifespan. The tool will automatically stop working under these conditions:

Overload protection

When the battery is operated in a manner that causes it to draw an abnormally high current, the tool automatically stops without any indication. In this situation, turn the tool off and stop the application that caused the tool to become overloaded. Then restart the tool.

Overheat protection

When the tool or battery are overheated, the tool stops automatically. In this situation, let the tool/battery cool down before turning the tool on again.

Overdischarge protection

When the battery capacity is not enough, the tool stops automatically. In this case, remove the battery from the tool and charge the battery.

### The battery does not recharge

In case the battery does not recharge after connecting to the compatible charger, please check the following:

- Contact voltage
- Proper contact between the battery and charger terminals

To prolong the battery pack lifespan, it is recommended to charge the battery before its full depletion. Always proceed to charge the battery if you notice your power tool performance dropping down.

#### **4.12 Battery storage**

Store the battery pack at dry areas at the ambient temperature within 10 °C to 30 °C and protect it from direct sun light, humidity and frost. The battery pack that has been stored at the temperature lower than 0 °C for longer than 60 minutes should be adapted to the optimal work temperature before using again. Longtime battery pack storage at temperature below 0 °C may result in reduced performance and battery cell lifespan.

#### 4.13. General terms and conditions of liability for product defects

The company XTline s.r.o., CIN: 26246937, with registered office at Ruda 175, 594 01 Velké Meziříčí (hereinafter also referred to as "**XTline**") within the scope of possible liability for defective performance pursuant to Act No. 89/2012 Coll., Civil Code, as amended (hereinafter also referred to as the "**Civil Code**") fulfills all its established obligations to the maximum satisfaction of its customers.

The company XTline supplies goods in the appropriate quality properly and on time, i.e. without defects. If the special properties, functions or parameters of the goods are not explicitly defined, then XTline supplies the goods for the purpose evident from the relevant concluded contract, or for the purpose stated or presented in the XTline offer for the specific goods. However, if a defect does occur on the goods, the customer has rights from defective performance according to § 2099 et seq., especially § 2106 and § 2107 of the Civil Code.

The customer shall inspect the goods upon receipt. The customer's right from defective performance is based on a defect that the goods have when they are handed over, even if they become apparent only later. However, if it is an obvious defect (for example, mechanical damage, malfunction of the goods, etc.), this should be checked and detected as soon as possible, so that the goods are not further damaged by further use, or that the customer's rights are not threatened by defective performance. An obvious defect in the goods should then be claimed without undue delay after receipt.

However, beyond the scope of legal provisions, XTline extends the period for exercising rights from defective performance for defects hidden in the purchased goods to **a period of full 24 months** counted from the receipt of the goods.

However, each item or product must be used only in the manner for which the product was intended. XTline further points out in particular that:

- a) Your tool may only be serviced by a trained worker designated by the equipment supplier and using original spare parts. This will ensure the safety and proper functioning of the device.
- b) When servicing the device, use only original spare parts and follow the instructions in the user manual for proper maintenance, cleaning and storage of the product. The use of non-original spare parts or failure to follow these instructions may cause the risk of personal injury or damage to property or the loss of your rights due to possible defects, damage or malfunction of the device.

Complaints will be assessed by our Complaints Department. Recognized complaints will then be repaired free of charge by XTline's service. The place for making a complaint is the registered office or place of business of the seller from whom the goods were purchased. **The complaint, including the removal of the defect, must be handled without undue delay, no later than 30 days from the day the complaint is made, unless the seller and the buyer agree otherwise.** The buyer can make a claim in person or by sending the goods for claim by transport service at his own expense in safe packaging and properly marked. Another option is to apply for a claim through a specially defined program of the XTline company.

The shipment must contain the claimed product, sales documents, especially the original or a copy of the sales document (note: so it is possible to make sure that the device or product was actually purchased from XTline), a completed claim form with a detailed description of the defect and contact details (return address, telephone , or additionally e-mail).

Defects that can be removed will be corrected within the legal period of 30 days (the period can be extended by mutual agreement). If a hidden material defect becomes apparent within 6 months from the date of sale, which cannot be removed, the product will be exchanged for a new one (defects that existed when the goods were received, not caused by improper use or wear and tear). A reasonable discount from the purchase price can be applied to irreparable defects and defects that the buyer is able to repair himself, upon mutual agreement.

On the contrary, the right to a claim, and thus the claim from defective performance, ceases if:

- The product has been used and maintained contrary to the instructions in the user manual, in other conditions or for purposes other than those for which it is intended, or damaged by the use of non-original spare parts, unsuitable or low-quality lubricants, etc.
- The product was damaged by external mechanical, thermal, chemical or other unpredictable influences.
- The device has been damaged by improper storage, handling, cleaning or maintenance.
- The product has been used beyond the permissible load.
- The discovered defect (note obvious or hidden) was not applied in time.

***Warranty does not  
apply to accessories!***



## 5. INTENDED USE

The **cordless brushless impact wrench for 1/2" sockets** is intended for tightening and loosening mechanical joints, especially bolts and nuts. Its applications include home workshops as well as professional car repair shops, tire repair shops, and similar operations. Do not use the device for any purposes other than those for which it is intended.

The Cordless impact wrench is equipped with a **BRUSHLESS** motor, which provides a number of advantages over the classic carbon brush motor. The brushless motor provides higher power at a smaller scale, longer service life, eliminates routine maintenance associated with changing carbon brushes, and the machine can be used in operations where it is forbidden to use equipment that generates sparks (conventional carbon brush motors), such as environments with flammable or explosive substances, etc.

 Ni-MH Do not dispose of electrical and battery-powered equipment as normal household waste!  
Li-ion

In observance of the European Directives, on Waste Electric and Electronic Equipment and Batteries and Accumulators and Waste Batteries and Accumulators and their implementation in accordance with national laws, electric equipment and batteries and battery pack(s) that have reached the end of their life must be collected separately and returned to an environmentally compatible recycling facility.



## 6. FUNCTIONAL DESCRIPTION

### CLAMPING SQUARE

A size 1/2" clamping square (1) is used for clamping tools.

### VENT HOLES

The air vents (3) are used to properly cool the motor of the device. Do not cover these vents during work.

### DIRECTION CHANGE SWITCH

The switch (4) is used to set the direction rotation of the clamping square and tool to the left or to the right or to lock it in the central position.

### MAIN SWITCH

The main switch (5) is used to continuously control the rotation speed of the clamping square and working tool. Speed is controlled by pressing or releasing the main switch.

### HANDLE

The ergonomic, rubberized handle (6) serves for a firm grip of the device.

### BUCKLE

The clip (7) is intended for clipping the device to a belt.

### WORK MODE CHANGE BUTTON/INDICATOR LIGHT

The button (9) and indicator light (10) are used to select the appropriate operating mode and indicate the current settings.

### WORK LIGHT

The work LED light (11) is used as auxiliary illumination of the working area.



## 7. ASSEMBLY AND OPERATION

### BATTERY INSTALLATION AND REPLACEMENT

To install the batteries, proceed as follows:

- A) Align the grooves on the top of the battery with the corresponding slots in the socket of the device and gently push the battery fully into the device until you hear the typical "click" sound. At this point, the battery is inserted correctly.
- B) To remove the battery, press and hold the button (1) on the front of the battery (2) and slide it out of the device.



1. Battery button
2. Battery pack

### **CAUTION!**

- Always insert the battery into the device in the correct way along the entire length of the socket. If the battery is not inserted correctly, there is a risk that it will come loose and fall from the device, resulting in possible damage to the battery or personal injury.
- Never force the battery into the device! If the battery cannot be inserted into the device without problems using only slight pressure, it is not being inserted correctly!
- Before you insert or remove the battery, always release the main switch and turn off the device first.

### START AND STOP / MAIN SWITCH

To start the device, simply press the main switch (trigger, 1). The speed of the device increases with increased pressure on the trigger. To reduce the speed or completely stop, loosen the pressure or release the trigger, respectively.

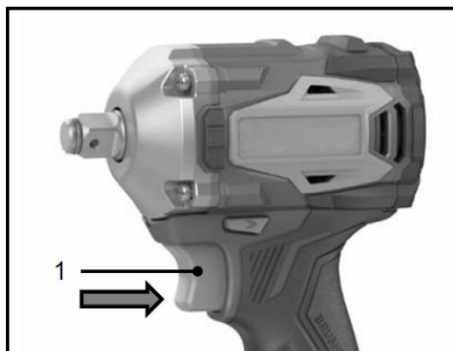

1. Main switch (trigger)

**CAUTION!** 

- Before inserting the battery into the device, always check that the main switch (trigger) works properly and returns to the "OFF" position when released.

**WORK LED LIGHT**

**CAUTION!** 

- Never look directly into the work LED light or point it into the eyes of other people or animals.
- Use a dry cloth to clean the work light. Be careful not to scratch the lamp cap and lens as this could reduce the brightness of, or damage the LED light.



1. Work LED light

Press the trigger to activate the LED light. The lamp is on as long as the trigger is pressed and goes out after about 5 seconds after the trigger is released.

**DIRECTION CHANGE SWITCH**

**CAUTION!** 

- Always check the correct direction of rotation before operation.
- Use the rotation direction switch only after the tool has come to a complete stop. Changing the direction of rotation before coming to a complete stop can damage the tool.
- Always set the rotation direction switch to neutral when the tool is not in use.

This device is equipped with a rotation direction change switch. Press the switch from **side A** to rotate **clockwise** or from **side B** to rotate **counterclockwise**. If the switch is set to the centre position, the trigger (1) is locked and cannot be pressed.

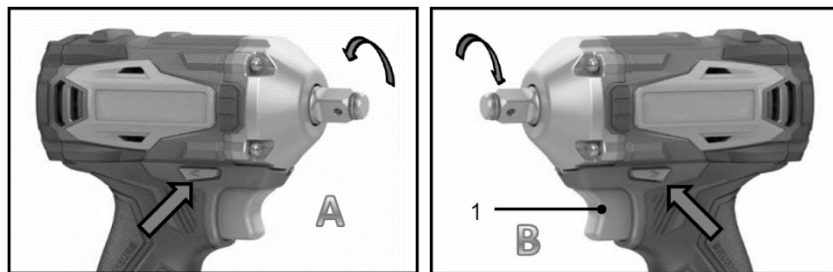

1. Trigger

## OPERATING MODE/TORQUE SETTINGS

To set the operating mode, use the button (2) above the work LED light.

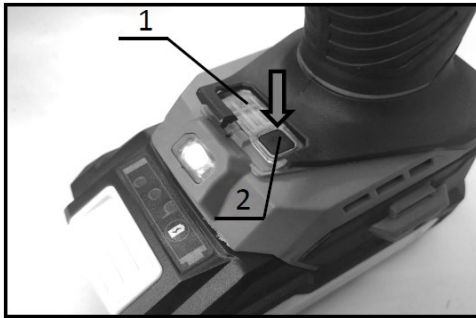

1. Indicator lights
2. Operating mode change button

This device offers three speed and impact settings for tightening – **LOW**, **MEDIUM**, and **HIGH**. This setting applies **only to clockwise rotation**. It also offers two settings for loosening. The modes are used for setting the values suitable for the given type of work task. The speed and force of the impact cannot be selected or changed while the tool is running.

### TIGHTENING MODE

- A) To change the rotation or impact force settings, keep pressing the operating mode change button (2) until the desired setting is selected.
- B) With each button press within the selected cycle, the indicator light comes on to show the operating mode currently selected (when clockwise rotation is set).

### LOOSENING MODE

- A) Two loosening modes (fast and slow loosening) are provided by this device only if the rotation direction change switch is set to **counterclockwise**.
- B) In the fast-loosening mode, the tool rotates with **maximum impact force** when the indicator light is off (**HARD** mode). In the slow-loosening mode with maximum impact force, the tool will only rotate for 2 seconds and then switches to the minimum impact force setting with the indicator being on (**SOFT** mode).
- C) Use the fast-loosening (**HARD**) mode to loosen and remove bolts or nuts quickly. Use the slow-loosening (**SOFT**) mode to loosen bolts or nuts sensitively where emphasis is not placed on the speed of loosening the connection, but on preventing damage to the connection (e.g. for threads with a fine pitch etc.).

Reference values for setting the operation modes:

### **CAUTION!**

- The tightening and loosening torque settings that correspond to the individual modes are for reference only and may vary depending on the type, design, and size of the mechanical joint use, the size and condition of the impact socket, the ambient temperature, the capacity and charge of the battery used, the method of use, and other variable factors that must always be considered during work.

Rotation to the right (tightening):

<b>LOW:</b>	260 Nm (0-1800 RPM / 0-2500 IPM)
<b>MEDIUM:</b>	330 Nm (0-2200 RPM / 0-3000 IPM)
<b>HIGH:</b>	400 Nm (0-2600 RPM / 0-3500 IPM)

Rotation to the left (loosening):

<b>FAST:</b>	LED indicator <b>is off</b>
<b>SLOW:</b>	LED indicator <b>is on</b>

## OPERATING THE DEVICE

### CAUTION!

- Always grip the device firmly by the intended part (handle) and keep stable footing.
- Always keep your hands and fingers at a safe distance from the rotating tool.
- Before each use, check all components for wear or damage. For safe operation, replace any worn or damaged parts, or tighten any loose fasteners.
- Avoid using the device in extreme heat and always consider your physical condition before starting the device. Do not use the device if you are feeling tired or have any problems working safely with the device.

## SAFETY INSTRUCTIONS FOR OPERATING THE CORDLESS IMPACT WRENCH



### CAUTION!

- Always observe all safety precautions and follow all the instructions provided in this manual before and during operation. Failure to observe these instructions may cause serious personal injury or property damage.
- Before starting the device, consider the ambient conditions and actively anticipate and avoid situations that may lead to the loss of control over the device, property damage or personal injury.





## QUALIFICATIONS

Handling and operating this device requires no special qualifications or training. However, it is essential to read and follow all instructions provided in this manual and all other safety rules currently in force in the place where this device is to be used.

The device may only be handled by persons over **18 years** of age (unless otherwise specified by local legislation), provided that they have become sufficiently familiar with this manual and fully understood all the instructions herein. Persons over the age of 16 may only operate this device if supervised by another person over the age of 18 who has been fully instructed as to operating this device and/or if these younger persons have themselves been duly trained by qualified personal and have attained sufficient knowledge and experience to operate this device.

## RESIDUAL RISKS



-  • Use adequate protective equipment such as goggles, face shields, gloves, suitable footwear, clothing, etc.
-  • Never safety covers or other permanent safeguards. A serious injury may occur.
-  • Before starting up the device, check the area where you intend to operate the device and remove all dangerous or inappropriate objects from the area. Make sure that all components are installed and attached correctly.
-  • Insufficient lighting during work increases the risk of injury. Ensure that the site is sufficiently illuminated when working with the equipment.
- 

## GENERAL INSTRUCTIONS FOR OPERATING THE CORDLESS IMPACT WRENCH



1. Never use the device if there are other people, especially children, or pets nearby.
2. If the device shows any problem or abnormal behaviour, switch it off immediately and check or, or have it checked by an authorised service centre.
3. If the device is to be shut down or left unattended, switch it off, remove the battery and place the device in a safe place, out of reach of children and unauthorised persons.
4. Avoid using the device in bad weather, especially if there is a risk of lightning.
5. Before using the device again, check the components for damage. The protective cover and other parts of the device should be checked carefully to ensure that they function properly and as intended. If damaged, replace these parts or have them replaced by an authorised service centre. Check for moving parts misalignment or blocking, component damage, incorrect assembly, and other conditions that may affect the safe operation of the device.
6. Only use the device in good lighting and visibility. In winter, watch out for slippery or wet spots, ice, and snow (danger of slipping). On slopes, always assume a safe stance and never run with or throw the device.
7. If there is a need for work at heights, always ensure a secure base and keep a stable and safe footing and balance.
8. Check the condition and proper function of the components at regular intervals.
9. Always make sure the vents are clean and clear.
10. Carry the device only when it is switched off by holding the main handle.
11. Only hold the device by the electrically insulated handles in case of unexpected contact with any hidden electrical wires.
12. Do not leave the device running idle for extended periods of time.
13. Always ensure that the product is used only for the intended purpose. Never use the product for any purposes for which it is not intended. There is a danger of personal injury, damage to the device itself or to property.

## **SELECTING THE APPROPRIATE WORKING TOOL**

Always use high-quality impact (industrial) sockets of the correct size. Incorrect size or type of the impact socket may result in an inaccurate and inconsistent torque and/or damage to the bolt or nut.

- A) To install an impact socket, slide it onto the clamping square (2) of the device along its full length until it clicks into place. To remove the impact socket, simply pull it out along the same axis.

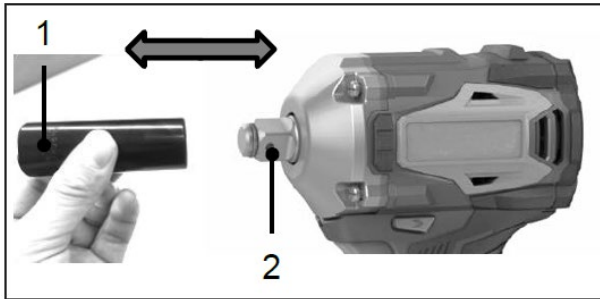

1. Impact socket
2. Clamping square (1/2")

## BUCKLE INSTALLATION

The clip is suitable for temporarily hanging the tool, e.g. on a work belt, strap, etc. The clip can be installed on either side of the base of the tool. To install the clip, insert it into the groove in the body of the device and then secure it with a screw (see picture below). To remove the clip, loosen the screw and simply remove it.



## CAUTION!

- When installing the clip, always secure it with a screw. Otherwise, it may become detached from the tool, causing injury or damage to the equipment.

## TIGHTENING BOLTS AND NUTS

Grip the tool firmly by the handle and place the impact socket, attached to the device, onto the nut or bolt. Set the suitable working mode and start the tool. Keep the tool running until the joint is tightened optimally. Achieving the appropriate tightening torque may vary depending on the type or size of the bolt or nut, material, ambient temperature, etc. The relationship between tightening torque and tightening time is affected by a number of factors. For this reason, the tightening of some joints may need to be checked with a **torque wrench** or other suitable inspection methods in some situations. It is not recommended to rely solely on the default reference values corresponding to the individual working modes because they may not be completely accurate under certain conditions.



## LOOSENING BOLTS AND NUTS

Press the rotation change switch from side B for counterclockwise rotation and then follow the instructions for tightening.

**CAUTION!** 

- Hold the tool firmly and accurately placed onto the bolt or nut.
- Excessive torque may damage the nut/bolt or the impact socket. Before commencing work, always test tightening and select the appropriate settings of the device to ensure the bolt/nut is tightened correctly.
- If the tool is operated continuously until the battery runs flat, leave it at a standstill for at least 15 minutes before you continue with a new battery.

## 8. CLEANING AND MAINTENANCE



### **CAUTION!**

- Always ensure that the battery is removed from the device before inspecting, storing, cleaning or performing any maintenance on the device.
- If you are going to store or take the device out of use, always remove the battery from it and keep it in a safe place out of the reach of children.
- Use safety gloves and goggles for inspection or maintenance.

Never use gasoline, thinners or other alcohol-based agents for cleaning and mechanical maintenance. Discolouration, deformation or cracking of components may occur.

To ensure the safety and reliability of the product, all repairs, warranty and post-warranty service and necessary operations related to maintenance may only be carried out by an authorised service centre and exclusively using original spare parts.

### **CLEANING**

Clean the body by wiping off dust and dirt with a dry or wrung-out cloth dipped in soapy water.

### **CAUTION!**

- Never use petrol, thinners, alcohol or similar chemicals for cleaning. Component colour changes, deformation or cracking of may occur.

### MAINTENANCE-RELATED TASKS:

- 1) Make sure all screws and other fasteners are tightened properly and securely.
- 2) Check the individual components of the device for any signs of damage, tears, cracking, or wear. Damaged or missing parts or switches must be repaired or replaced immediately.
- 3) Store the device in a dry, safe place out of the reach of children and at a temperature below 40 °C.

### SERVICE LIFE

The service life of the device largely depends on the intensity of use and proper observance of the instructions provided in this manual (compliance with these instructions optimises the service life of the product). If the compressor is faulty, it must be taken out of service and clearly marked as prohibited for further use until the defect is remedied. If the compressor is completely decommissioned, drain excess water from the system and place a compressor in a suitable designated place.

### DISPOSAL

**OBSERVE ALL APPLICABLE ENVIRONMENTAL REGULATIONS!**

Upon final decommissioning (at the end of the service life), keep in mind environmental considerations and aspects and recycling options (in general):

- Dispose of any potentially hazardous waste (e.g. electronics, surface-treated components, etc.) in accordance with the regulations, separate plastics and offer them for recycling. Separate metal parts by type for scrapping.
- The owner of the device must follow the waste management act in terms of sanitary and environmentally friendly waste disposal. The generate waste must therefore be offered to waste disposal facilities. This concerns, in particular, metals, lubricants, plastics, etc.

In the case of waste disposal within the EU, the fundamental framework of the EU waste management policy is defined by Council Directive 75/442/EEC on waste, as amended by Council Directive 91/156/EEC on waste. Waste disposal outside the territory of the Czech Republic is governed by the applicable legislation of the state in which the disposal is to be carried out.

## 9. ACCESSORY

### Get our accessories!

The use of any non-genuine third-party accessories or attachments may present a risk of personal injury or property damage. Use accessories or attachments only for the intended purpose. If you need help with further details on suitable accessories, ask the dealer or manufacturer of this device.

The following items may not be included, but might prove to be useful:

- Li-Ion Battery packs and Chargers
- Impact sockets, adapters and accessories
- Original spare parts

## 10. ABOUT US

Our company is a hand tool, power and cordless tool producer who supplies large number of specialized shops – small and medium size hardware stores run by friendly and professional personnel, as well as artisans and professional contractors of various fields. In order to find the best solution for each customer, you will never find us in large, anonymous hobby markets and retail shop centers.

Our brand was founded to serve our customers reliably and make the work an enjoyable, rewarding experience. All of our products are serviced and their respective spare parts ready-to-use on the territory of the Czech Republic and all service procedures are carried out by experienced specialists.

Our wide product offer consists of five basic categories:

- ❖ **Corded and Cordless Tools**
- ❖ **Tools**
- ❖ **Workshop**
- ❖ **Construction**
- ❖ **Garden**

Each member of our team performs their work tasks diligently, professionally, with high quality, and in the best way they possibly can. We are then rewarded by you, satisfied customers, craftsmen and business owners who enjoy working with XTLINE tools and who identify with the motto we trust:

**XTLINE®**  
**PROFESSIONAL TOOLS**

**Born for outstanding projects.**

*Producer: XTline s.r.o., Ruda 175, 594 01, Velke Mezirici, Czech Republic*