



XTline
PROFESSIONAL TOOLS

NÁVOD K POUŽITÍ

XT102699

AKU VRTAČKA



Typ:	LCD699
Napětí:	10,8V
Otáčky :	0 - 350 / 0 - 1350 ot./min.
Nastavení momentu:	18+1
Krouticí moment:	25 Nm
Součást balení:	2x2000 mAh, nabíječka baterie, kufr
Sklíčidlo:	0.8 - 10mm
Doba nabíjení:	60 min.
LED přisvícení	
LED Indikace stavu baterie	
Kapacita vrtání:	Max. vrtání kov: 6 mm Max. vrtání dřevo: 10 mm Max. vrtání hliník: 20 mm





1. kryt
2. Přepínač rychlosti
3. Přepínač točivého momentu
4. Odnímatelné rychloupínací sklíčidlo
5. Držák bitu
6. Tlačítko zpětného chodu
7. Hlavní provozní spínač
8. Baterie
9. Aretační tlačítko baterie
10. Pracovní světlo
11. Větrací otvory
12. Ukazatel stavu baterie

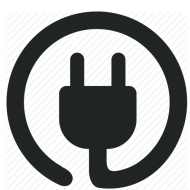

BATERIE

Nabíjení:

1. Připojte koncovku AC adaptéru do nabíjecí slotu, umístěného na zadní straně zařízení.
2. Připojte AC adaptér k nejbližší zásuvce elektrického napětí.
3. Nechte baterie nabíjet do úplného nabití po dobu alespoň 2 hodin.
4. Po úplném nabití zařízení odpojte od zdroje el. napětí. Zařízení je připraveno k použití.
5. LED ukazatel stavu baterie slouží k zjištění aktuální hodnoty nabití baterie.
6. Pokud svítí všechny 3 kontrolky (červená, žlutá, zelená), baterie je plně nabitá.
7. Pokud svítí pouze 2 kontrolky (žlutá a červená), kapacita baterie začíná klesat.
8. Pokud svítí pouze 1 kontrolka (červená), kapacita baterie je na minimální hodnotě a zařízení je třeba připojit k nabíječce.



BEZPEČNOST OSOB

a) Při používání elektrického nářadí buďte pozorní, věnujte pozornost tomu, co právě děláte, soustřeďte se a střízlivě uvažujte. Nepracujte s elektrickým nářadím, jste-li unaveni nebo jste-li pod vlivem drog, alkoholu nebo léků. Chvilková nepozornost při používání elektrického nářadí může vést k vážnému poranění osob.

b) Používejte ochranné pomůcky. Vždy používejte ochranu očí. Ochranné pomůcky jako např. respirátor, bezpečnostní obuv s protiskluzovou úpravou, tvrdá pokrývka hlavy nebo ochrana sluchu, používané v souladu s podmínkami práce, snižují nebezpečí poranění osob.

- c) Vyvarujte se neúmyslného spuštění. Ujistěte se, zda je spínač při zapojování vidlice do zásuvky vypnutý. Přenášení nářadí s prstem na spínači nebo zapojování vidlice nářadí se zapnutým spínačem může být příčinou nehod.
- d) Před zapnutím nářadí odstraňte všechny seřizovací nástroje nebo klíče. Seřizovací nástroj nebo klíč, který ponecháte připevněn k otáčející se části elektrického nářadí, může být příčinou poranění osob.
- e) Pracujte jen tam, kam bezpečně dosáhnete. Vždy udržujte stabilní postoj a rovnováhu. Budete tak lépe ovládat elektrické nářadí v nepředvídaných situacích.
- f) Oblékejte se vhodným způsobem. Nepoužívejte volné oděvy ani šperky. Dbejte, aby vaše vlasy, oděv a rukavice byly dostatečně daleko od pohybujících se částí. Volné oděvy, šperky a dlouhé vlasy mohou být zachyceny pohybujícími se částmi.

g) Jsou-li k dispozici prostředky pro připojení zařízení k odsávání a sběru prachu, zajistěte, aby taková zařízení byla připojena a správně používána. Použití těchto zařízení může omezit nebezpečí způsobená vznikajícím prachem



POUŽÍVÁNÍ A PÉČE O ELEKTRICKÉ NÁŘADÍ

- a) Nepřetěžujte elektrické nářadí. Používejte správné nářadí, které je určeno pro prováděnou práci. Správné elektrické nářadí bude lépe a bezpečněji vykonávat práci, pro kterou bylo konstruováno.
- b) Nepoužívejte elektrické nářadí, které nelze zapnout a vypnout spínačem. Jakékoliv elektrické nářadí, které nelze ovládat spínačem, je nebezpečné a musí být opraveno.

- c) Odpojte nářadí vytažením vidlice ze síťové zásuvky před jakýmkoliv seřizováním, výměnou příslušenství nebo před uložením nepoužívaného elektrického nářadí. Tato preventivní bezpečnostní opatření omezují nebezpečí nahodilého spuštění elektrického nářadí.
- d) Nepoužívané elektrické nářadí ukládejte mimo dosahu dětí a nedovolte osobám, které nebyly seznámeny s elektrickým nářadím nebo s těmito pokyny, aby nářadí používaly. Elektrické nářadí je v rukou nezkušených uživatelů nebezpečné.
- e) Udržujte elektrické nářadí. Čistěte otvory pro sání vzduchu od prachu a nečistot. Je-li nářadí poškozeno, před dalším používáním zajistěte jeho opravu. Mnoho nehod je způsobeno nedostatečně udržovaným elektrickým nářadím.
- f) Řezací nástroje udržujte ostré a čisté. Správně udržované a naostřené řezací nástroje s menší pravděpodobností zachytí za materiál nebo se zablokují a práce s nimi se snáze kontroluje.
- g) Elektrické nářadí, příslušenství, pracovní nástroje atd. používejte v souladu s těmito pokyny a takovým způsobem, jaký byl předepsán pro konkrétní elektrické nářadí, a to s ohledem na dané podmínky práce a druh prováděné práce. Používání elektrického nářadí k provádění jiných činností, než pro jaké bylo určeno, může vést k nebezpečným situacím.



SERVIS A ODPOVĚDNOST ZA VADY

Dne 1.1.2014 vstoupil v platnost zákon č. 89/2012 Sb. Firma Xt line s.r.o. v souladu s tímto zákonem poskytuje na Vámi zakoupený výrobek odpovědnost za vady po dobu 24 měsíců (u právnických osob 12 měsíců). Reklamace budou posouzeny naším reklamačním oddělením (viz níže) a uznané bezplatně opraví servis firmy XT line s.r.o.

Místem pro uplatnění reklamace je prodejce, u kterého bylo zboží zakoupeno. Reklamace, včetně odstranění vady, musí být vyřízena bez zbytečného odkladu, nejpozději do 30 dnů ode dne uplatnění reklamace, pokud se prodávající s kupujícím nedohodnou na delší lhůtě. Kupující může uplatnit reklamaci osobně nebo zasláním zboží k reklamaci přepravní službou na vlastní náklady, v bezpečném balení.

Zásilka musí obsahovat reklamovaný výrobek, prodejní dokumenty, podrobný popis závady a kontaktní údaje (zpáteční adresa, telefon). Vady, které lze odstranit, budou opraveny v zákonné lhůtě 30 dnů (dobu lze po vzájemné dohodě prodloužit). Po projevení skryté vady materiálu do 6 měsíců od data prodeje, která nelze odstranit, bude výrobek vyměněn za nový (vady, které existovaly při převzetí zboží, nikoli vzniklé nesprávným používáním nebo opotřebením). Na neodstranitelné vady a vady, které si je kupující schopen opravit sám lze po vzájemné dohodě uplatnit přiměřenou slevu z kupní ceny. Nárok na reklamaci zaniká, jestliže:

- výrobek nebyl používán a udržován podle návodu k obsluze
 - výrobek byl používán v jiných podmínkách nebo k jiným účelům, než ke kterým je určen nebo používáním nevhodných nebo nekvalitních maziv apod.
 - škody vzniklé působením vnějších mechanických, teplotních či chemických vlivů
 - vady byly způsobeny nevhodným skladováním či manipulací s výrobkem
- výrobek byl použit nad rámec přípustného zatížení.

ZÁRUKA SE NEVZTAHUJE NA PŘÍSLUŠENSTVÍ



PŘÍPRAVA PRÁCE A SPUŠTĚNÍ



obr.2



obr.3

Použití

Odstranění a instalace sklíčidla (Obr.2)

Zařízení je vybaveno rychloupínacím sklíčidlem, které má kruhovou hřídel. Pokud si přejete sklíčidlo odstranit, je nutné zatáhnout za prsteneček sklíčidla ve směru šipky (viz. obrázek) a odpojit tak sklíčidlo od vřetene zařízení.

Pro instalaci rychloupínacího sklíčidla musíte zatáhnout za prsteneček sklíčidla ve směru šipky (viz. obrázek) a za stálého držení prstenečku sklíčidla nasadíte sklíčidlo zpět na vřeteno. Nyní uvolněte prsteneček a ujistěte se, že je celé pouzdro sklíčidla správně upevněno.

Instalace odnímatelných nástavců v držáku bitu (Obr.3) s odstraněným pouzdem sklíčidla. Zařízení poté slouží jako aku elektrický šroubovák. Bity jsou v držáku upevněny pomocí magnetického držáku. Pro instalaci bitu jej vložte do držáku bitu a následně vyzkoušejte jeho správné upevnění.

Odnímatelný nástavec musí být vždy očištěný a chráněn před mastnotou a kovovými pilinami. Před instalací nástavce jej vždy očištěte. Špína a kovové části mohou snižovat magnetické vlastnosti držáku bitu.

Instalace vrtáku

S namontovaným pouzdem sklíčidla slouží zařízení jako aku vrtačka. Pro instalaci vrtáku otočte pomocí rukou límcem sklíčidla proti směru hodinových ručiček tak, aby se čelisti sklíčidla rozevřely. Nastavte vhodnou vzdálenost mezi spojku a vačkou v závislosti na průměru stopky použitého vrtáku nebo bitu. Vložte vrták do pouzdra sklíčidla a zasuňte jej až na jeho úplný konec. Otočte límcem po směru hodinových ručiček a zkontrolujte, zda je vrták ve sklíčidle správně upevněn.

Nastavení rychlosti (Obr.4)

vždy nastavujte páčku pro nastavení rychlosti do požadované hodnoty správně. Pokud budete používat zařízení s páčkou pro nastavení rychlosti nastavenou v pozici "mezi" hodnotami "1" a "2", může dojít k poškození zařízení.

Nepokoušejte se měnit nastavení rychlosti, pokud je zařízení v provozu. Může dojít k poškození zařízení. Pro změnu nastavení rychlosti nejprve vypněte zařízení a poté nastavte páčku pro změnu rychlosti do polohy "2" pro vysokou rychlost nebo do polohy "1" pro nízkou rychlost. Vždy se ujistěte, že páčka pro změnu rychlosti je nastavena správně na konkrétní požadovanou hodnotu a nenachází se "mezi" oběma polohami. Pro konkrétní typ pracovního úkonu používejte odpovídající nastavení rychlosti.

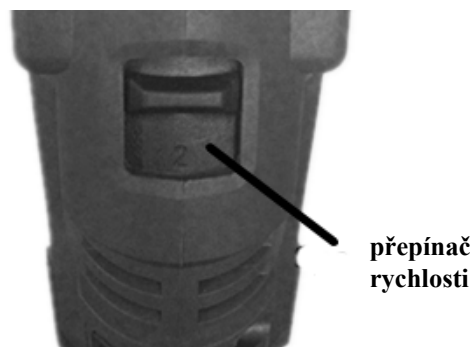



obr.4

ON/OFF (hlavní provozní spínač), (Obr.5)

Pro zapnutí/vypnutí přístroje stiskněte/uvolněte spínač. ON/OFF spínač je vybaven brzdou, která automaticky zastaví otáčení sklíčidla v momentě, kdy uvolníte hlavní provozní spínač. Slouží také jako spínač pro volitelnou rychlost a točivý moment v závislosti na tlaku, který na spínač vyvíjíte. Čím silněji spínač stisknete, tím vyšší bude rychlost a točivý moment. Varování: Nepoužívejte zařízení příliš dlouho při nastavení nízké rychlosti, neboť tímto dochází k nadměrnému zahřívání vnitřních částí zařízení.

Aretace hlavního spínače

Hlavní provozní spínač může být zaaretován ve vypnuté poloze (OFF). Toto nastavení pomáhá snižovat možnost náhodného (nechtěného) spuštění zařízení. Pro aretaci spínače nastavte otočný přepínač vpřed/vzad do středové polohy.

Otočný přepínač směru otáčení "vpřed/vzad", umístěný nad hlavním provozním spínačem, udává směr otáčení zařízení. Pro vrtání a šroubování použijte směr "vpřed" označený symbolem  páčka je v poloze vlevo). Zpětný chod, označený symbolem "  " (páčka je v poloze vpravo), použijte pouze pro odstraňování vrutů z materiálů nebo pro uvolnění zaseklých vrtáků. Pokud je přepínač nastaven do středové polohy, je hlavní provozní spínač zaaretován.

Nastavení točivého momentu

Nastavení točivého momentu s provádí otáčením přepínačem točivého momentu. Točivý moment je tím vyšší, čím vyšší je hodnota čísla na přepínači nastavení. Točivý moment je naopak tím nižší, čím nižší je hodnota čísla na přepínači nastavení.

Nastavujte hodnoty následujícími způsoby:

1-3 pro šroubování malých vrutů

4-7 pro utahování vrutů v měkkých typech materiálu (dřevo, sádra)

8-11 utahování vrutů v měkkých a pevných typech materiálu (dřevo, sádra, plech)

12-15 pro šroubování vrutů do tvrdého dřevěného materiálu

16-18 pro šroubování vrutů větších rozměrů



pro vrtání

Nabíjecí proces

Poznámka: Před použitím zařízení si pozorně přečtete návod k použití.

Dobíjení baterií

A) Nabíjení baterie

Zařízení je vybaveno Li-ion baterií. Nepoužívejte jiný typ nabíječky. Li-ion baterie je chráněna před úplným vybitím. Pokud baterie dosáhne minimální úrovně nabití, zařízení automaticky přestane pracovat díky zabudované bezpečnostní pojistce, která akumulátor chrání před úplným vybitím – sklíčidlo se přestane otáčet.

Baterie se může zahřívát, pokud se nachází v teplém prostředí nebo pokud byla vystavena delšímu používání. Před zahájením nabíjecího procesu nechte baterii dostatečně vychladnout.

B) Důležité informace – nabíjení baterie (Obr.6)

a) Připojte napájecí kabel nabíječky do zásuvky elektrického napětí. LED kontrolka nabíječky se rozsvítí zeleně.

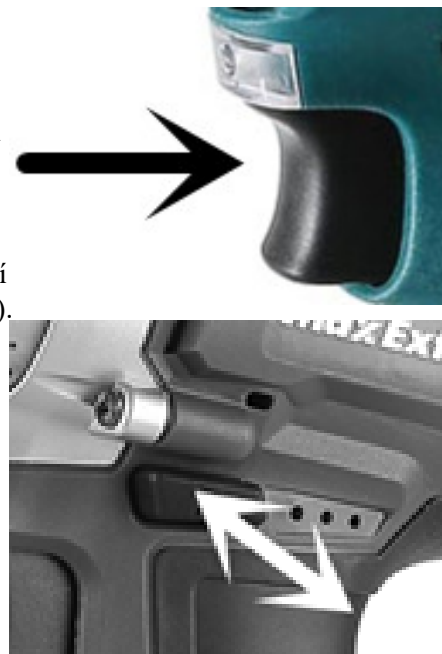

obr. 6

- b) Zasuňte baterii do nabíječky co nejdále je to možné vložením terminálu baterie do vhodného slotu nabíječky.
- c) LED kontrolka nabíječky se rozsvítí červeně, což signalizuje zahájení nabíjecího procesu. Nabíječka se během nabíjecího procesu může lehce zahřívat a vydávat mírný šum. Toto je zcela běžné a nejedná se o vadu zařízení.
- d) LED kontrolka se rozsvítí zeleně v momentě, kdy je nabíjecí proces u konce a baterie je plně nabitá. Odpojte baterii od nabíječky.

Varování:

Pokud je kapacita baterie vyčerpaná po předchozím používání nebo vlivem vystavení baterie slunečnímu záření nebo zdroji tepla, nechte baterii dostatečně vychladnout před jejím opětovným nabitím, aby mohlo být dosaženo plné kapacity nabití.

Ukazatel úrovně nabití (Obr.7)

Pro rozsvícení kontrolky jednoduše stiskněte hlavní provozní spínač (On/Off). Po uvolnění spínače kontrolka opět zhasne.

- a) Všechny tři LED kontrolky svítí, pokud je baterie nabitá na 100% své kapacity.
- b) Svítí pouze dvě LED kontrolky, pokud je kapacita baterie na úrovni cca 60%.
- c) Svítí pouze jedna LED kontrolka, pokud je kapacita baterie na úrovni cca 33%.



obr.7



C) Odstranění a instalace akumulátoru

Najděte tlačítka na boční straně akumulátoru. Stiskněte tato tlačítka na obou stranách a vyjměte a odstraňte akumulátor ze zařízení. Po jeho nabití jej vložte zpět do zařízení jednoduchým zatlačením akumulátorem zpět do výchozí polohy v zařízení.

	CZ	SK	PL	GB
1	kryt	kryt	pokrywa	cover
2	přepínač rychlosti	prepínač rýchlosti	przełącznik prędkości	speed switch
3	pružina	pružina	wiosna	spring
4	kryt přepínače	kryt prepínače	pokrywa przełącznika	switch cover
5	plochá pružina	plochá pružina	plaska sprężyna	flat spring
6	motor	motor	silnik	engine
7	sklíčidlo	skľučovadlo	głaskanie pod brodę	chuck
8	měníč točivého momentu	menič krútiaceho momentu	przekładni hydrokinetycznej	torque converter
9	převodovka	prevodovka	przenoszenie	transmission
10	tlačítko zámku spínače	tlačidlo zámku spínača	przycisk blokady przełącznika	switch lock button

11	LED kryt	LED kryt	Oštona LED	LED cover
12	spínač	spínač	przełącznik	switch
13	baterie	batérie	bateria	battery
14	klip baterie	klip batérie	zacisk baterii	battery clip
15	svorka	svorka	Zacisk	clamp
16	závitový šroub	závitový skrutka	śruba gwintowana	threaded screw
17	nabíječka	nabíjačka	ładowarka	charger
18	šroub	skrutka	wkręt	screw
19	zadní kryt převodovky	zadný kryt prevodovky	tylna pokrywa skrzyni biegów	rear gearbox cover
20	ozubené kolo	ozubené koleso	kóło zębate	gear

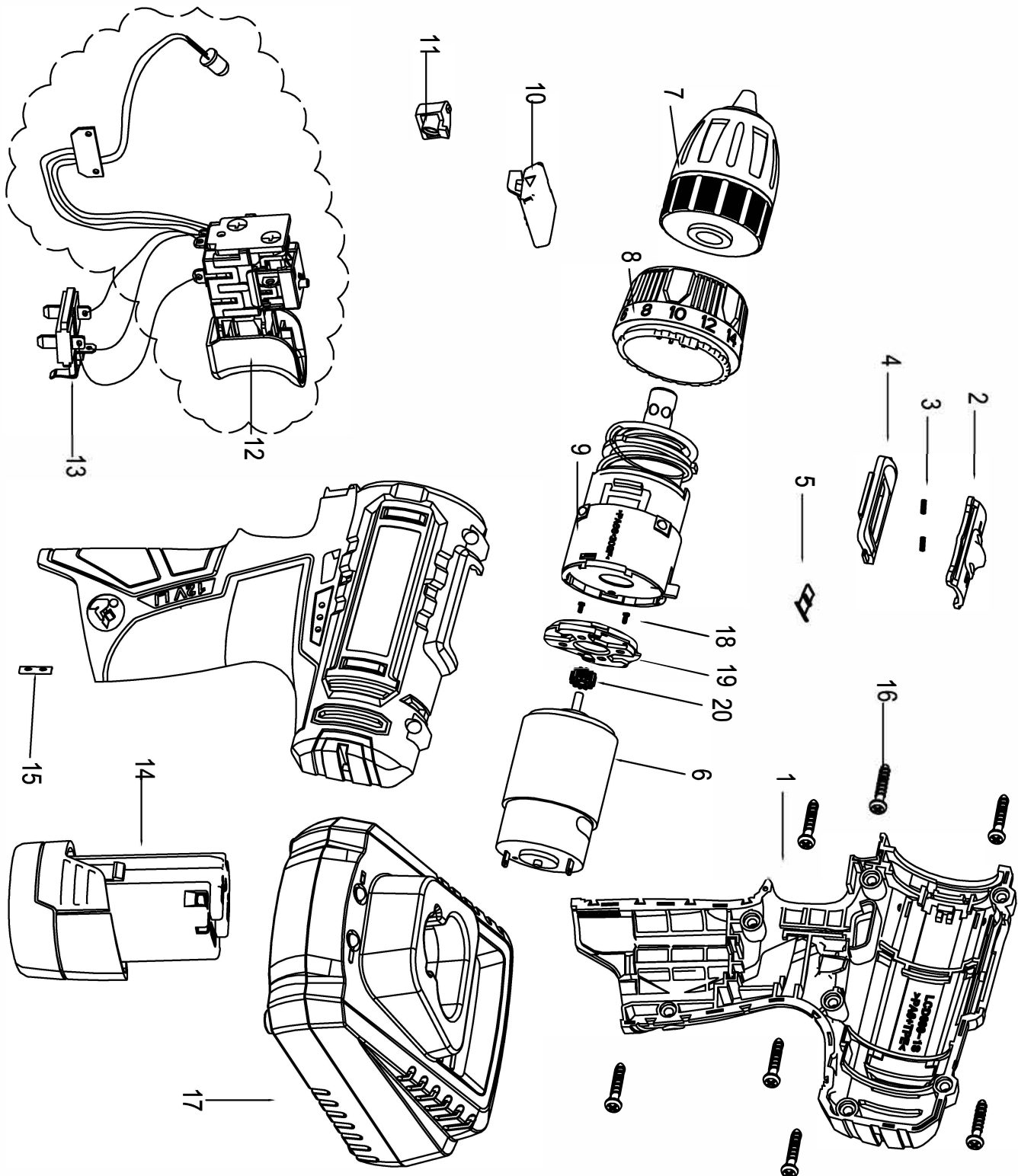



ES PROHLÁŠENÍ O SHODĚ

Podle zák. č. 22/1997 Sb., § 13, ve znění změn vydaných ve sbírce zákonů.



ZAŘÍZENÍ (VÝROBEK) NÁZEV:	AKUŠROUBOVÁK
TYP:	XT102699
PROVEDENÍ (JINÁ SPECIFIKACE):	LCD699
EVIDENČNÍ - VÝROBNÍ ČÍSLO:	
VÝROBCE	
NÁZEV:	XTline s.r.o.
ADRESA:	Průmyslová 2054, 59401 Velké Meziříčí
IČ:	26246937
DIČ CZ:	26246937

prohlašuje výhradně na vlastní zodpovědnost, že níže uvedené zařízení splňuje všechna příslušná ustanovení předmětných předpisů Evropského společenství:

EU 2006/42/EU - NV č. 176/2008 Sb., o technických požadavcích na strojní zařízení, ve znění NV č. 170/2011 Sb., NV č. 229/2012 Sb. a NV č. 320/2017 Sb. (dle přílohy II A)
EU 2014/35/EU - NV č. 118/2016 Sb., o harmonizaci právních předpisů členských států týkajících se dodávání elektrických zařízení určených pro používání v určitých mezích napětí na trh
EU 2014/30/EU - NV č. 117/2016 Sb., o harmonizaci právních předpisů členských států týkajících se elektromagnetické kompatibility
EU 2011/65/EU - NV č. 481/2012 Sb., RoHS o omezení používání některých nebezpečných látek v elektrických a elektronických zařízeních a příslušným předpisům a normám, které z těchto nařízení (směrnic) vyplývají.

POPIS	FUNKCE
KONSTRUKCE A ELEKTRONIKA.	ZAŘÍZENÍ SLOUŽÍ JAKO RUČNÍ VRTAČKA A ŠROUBOVÁK.

Seznam použitých technických předpisů a harmonizovaných norem

CSN EN ISO 12100; Bezpečnost strojních zařízení - Všeobecné zásady pro konstrukci - Posouzení rizika a snižování rizika; 2011.06
CSN EN ISO 14118; Bezpečnost strojních zařízení - Zamezení neočekávanému spuštění; 2018.08
CSN EN ISO 13857; Bezpečnost strojních zařízení - Bezpečné vzdálenosti k zamezení dosahu do nebezpečných prostor horními a dolními končetinami; 2010.06
CSN EN 1005-3+A1; Bezpečnost strojních zařízení - Fyzická výkonnost člověka - Část 3: Doporučené mezní síly pro obsluhu strojních zařízení; 2009.04
CSN EN ISO 14120; Bezpečnost strojních zařízení - Ochranné kryty - Obecné požadavky pro konstrukci a výrobu pevných a pohyblivých ochranných krytů; 2017.08
CSN EN 55014-1 ed. 3; Elektromagnetická kompatibilita - Požadavky na spotřebiče pro domácnost, elektrické nářadí a podobné přístroje - Část 1: Emise; vydaná: 2017.10
CSN EN 55014-1 ed. 4; Elektromagnetická kompatibilita - Požadavky na spotřebiče pro domácnost, elektrické nářadí a podobné přístroje - Část 1: Emise; vydaná: 2017.10
CSN EN 55014-2 ed. 2; Elektromagnetická kompatibilita - Požadavky na spotřebiče pro domácnost, elektrické nářadí a podobné přístroje - Část 2: Odolnost - Norma skupiny výrobků; vydaná: 2017.11
CSN EN 61000-4-2 ed. 2; Elektromagnetická kompatibilita (EMC) - Část 4-2: Zkušební a měřicí technika - Elektrostatický výboj - Zkouška odolnosti; vydaná: 2009.11
CSN EN 50581; Technická dokumentace k posuzování elektrických a elektrotechnických výrobků z hlediska omezení nebezpečných látek; vydaná: 2013.06
CSN EN 62321; Elektrotechnické výrobky - Stanovení úrovně šesti látek s omezeným používáním (olovo, rtuť, kadmium, šestimocný chrom, polybromované bifenylly, polybromované difenylethery); vydaná: 2017.12
CSN EN 60745-1 ed. 2; Ruční elektromechanické nářadí - Bezpečnost - Část 1: Všeobecné požadavky; vydaná: 2011.12
CSN EN 60745-1 ed. 3; Ruční elektromechanické nářadí - Bezpečnost - Část 1: Všeobecné požadavky; vydaná: 2016.05

Zvolený postup posuzování shody

Posouzení shody za stanovených podmínek (výrobce nebo oprávněným zástupcem výrobce). Zákon č. 22/1997 Sb., ve znění změn, § 12 odst. 3, písm. a)

Jméno, adresu a identifikační číslo notifikované osoby, která provedla ES přezkoušení typu a číslo certifikátu ES přezkoušení typu.

Na uvedené zařízení se nevztahuje povinné přezkoušení typu autorizovanou zkušebníou. Osoba pověřená kompletací technické dokumentace:

Ing. Petr Vrána, kancelář - 61400 Brno, Proškovovo nám. 21

Údaje o totožnosti osoby oprávněné vypracovat prohlášení jménem výrobce nebo jeho oprávněného zástupce a její podpis.

místo:	Velké Meziříčí	Jméno:	Funkce:	Podpis:
datum:	2019-04-01	Michal Duben	jednatel	



XTline
PROFESSIONAL TOOLS

NÁVOD K POUŽITIE

XT102699

AKU VŔTAČKA



Typ:	LCD699
Napätie:	10,8V
Otáčky :	0 - 350 / 0 - 1350 ot./min.
Nastavenie momentu:	18+1
Krútiaci moment:	25 Nm
Súčasť balenia:	2x2000 mAh, nabíjačka batérie, kufr
Skľučovadla:	0.8 - 10mm
Doba nabíjania:	60 min.
LED prsvietenie	
LED Indikácia stavu batérie	
Kapacita vrtanie:	Max. vrtanie kov: 6 mm Max. vrtanie drevo: 10 mm Max. vrtanie hliník: 20 mm





- kryt
- Prepínač rýchlosti
- Prepínač krútiaceho momentu
- Odnímateľné rýchlopínacie skľučovadlo
- Držiak bitu
- Tlačidlo spätného chodu
- Hlavný prevádzkový spínač
- Batérie
- Aretačné tlačidlo batérie
- Pracovné svetlo
- Vetracie otvory
- Ukazovateľ stavu batérie

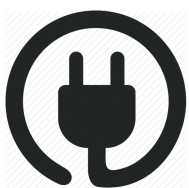

BATERIA

1. Pripojte koncovku AC adaptéra do nabíjacej slotu, umiestneného na zadnej strane zariadenia.
2. Pripojte AC adaptér k najbližšej zásuvke elektrického napätia.
3. Nechajte batérie nabíjať do úplného nabitia po dobu aspoň 2 hodín.
4. Po úplnom nabití zariadenie odpojte od zdroja el. napätia. Zariadenie je pripravené na použitie.
5. LED ukazovateľ stavu batérie slúži na zistenie aktuálnej hodnoty nabitie batérie.
6. Ak svietia všetky 3 kontrolky (červená, žltá, zelená), batéria je plne nabitá.
7. Ak svieti len 2 kontrolky (žltá a červená), kapacita batérie začína klesať.
8. Ak svieti iba 1 kontrolka (červená), kapacita batérie je na minimálnej hodnote a zariadenie je potrebné pripojiť k nabíjačke.



BEZPEČNOSŤ OSÔB

- a) Pri používaní elektrického náradia buďte pozorní, venujte pozornosť tomu, čo práve robíte, sústreďte sa a triezvo uvažujte. Nepracujte s elektrickým náradím, ak ste unavení alebo ak ste pod vplyvom drog, alkoholu alebo liekov. Chvil'ková nepozornosť pri používaní elektrického náradia môže viesť k vážnemu poraneniu osôb.
- b) Používajte ochranné pomôcky. Vždy používajte ochranu očí. Ochranné pomôcky ako napr. Respirátor, bezpečnostná obuv s protišmykovou úpravou, tvrdá pokrývka hlavy alebo ochrana sluchu, používané v súlade s podmienkami práce, znižujú nebezpečenstvo poranenia osôb.
- c) Vyvarujte sa neúmyselného spustenia. Uistite sa, či je spínač pri zapájaní vidlice do zásuvky vypnutý. Prenášanie náradia s prstom na vypínači alebo zapájanie vidlice náradia so zapnutým spínačom môže byť príčinou nehôd.
- d) Pred zapnutím náradia odstráňte všetky nastavovacie nástroje alebo kľúče. Nastavovací nástroj alebo kľúč, ktorý ponecháte pripnutý k otáčajúcej sa časti elektrického náradia, môže byť príčinou poranenia osôb.
- e) Pracujte len tam, kam bezpečne dosiahnete. Vždy udržiavajte stabilný postoj a rovnováhu. Budete tak lepšie ovládať elektrické náradie v nepredvídaných situáciách.
- f) Obliekajte sa vhodným spôsobom. Nepoužívajte voľné odevy ani šperky. Dbajte, aby vaše vlasy, odev a rukavice boli dostatočne ďaleko od pohybujúcich sa častí. Voľné odevy, šperky a dlhé vlasy môžu byť zachycené pohybujúcimi časťami.
- g) Ak sú k dispozícii prostriedky pre pripojenie zariadení na odsávanie a zber prachu, zaistite, aby takéto zariadenia boli pripojené a správne používané. Použitie týchto zariadení môže obmedziť nebezpečenstvá spôsobené vznikajúcim prachom



POUŽÍVANIE A STAROSTLIVOSŤ O ELEKTRICKÉ NÁRADIE

- a) Nepreťažujte elektrické náradie. Používajte správne náradie, ktoré je určené pre vykonávanú prácu. Správne elektrické náradie bude lepšie a bezpečnejšie vykonávať prácu, na ktoré bolo skonštruované.
- b) Nepoužívajte elektrické náradie, ktoré sa nedá zapnúť a vypnúť spínačom. Akékoľvek elektrické náradie, ktoré nemožno ovládať spínačom, je nebezpečné a musí byť opravené.
- c) Odpájajte náradie vytiahnutím vidlice zo sieťovej zásuvky pred akýmkoľvek nastavovaním, výmenou príslušenstva alebo pred uložením nepoužívaného elektrického náradia. Tieto preventívne bezpečnostné opatrenia obmedzujú nebezpečenstvo náhodného spustenia elektrického náradia.
- d) Nepoužívané elektrické náradie ukladajte mimo dosahu detí a nedovoľte osobám, ktoré neboli oboznámené s elektrickým náradím alebo s týmito pokynmi, aby náradie používali. Elektrické náradie je v rukách neskúsených užívateľov nebezpečné.
- e) Udržujte elektrické náradie. Čistite otvory pre nasávanie vzduchu od prachu a nečistôt. Ak je náradie poškodené, pred ďalším použitím opravte. Veľa nehôd je spôsobených nesprávnou údržbou náradia.
- f) Rezacie nástroje udržiavajte ostré a čisté. Správne udržiavané a naoštrené rezacie nástroje s menšou pravdepodobnosťou zachytia za materiál alebo sa zablokujú a práca s nimi sa ľahšie kontroluje.
- g) Elektrické náradie, príslušenstvo, pracovné nástroje atď. používajte v súlade s týmito pokynmi a takým spôsobom, aký bol predpísaný pre konkrétne elektrické náradie, a to s ohľadom na dané podmienky práce a druh vykonávanej práce. Používanie elektrického náradia na vykonávanie iných činností, než pre aké bolo určené, môže viesť k nebezpečným situáciám.



SERVIS A ZODPOVEDNOSŤ ZA CHYBY

Dňa 1.1.2014 nadobudol účinnosť zákon č. 89/2012 Sb. Firma Xt line s.r.o. v súlade s týmto zákonom poskytuje na Vami zakúpený výrobok zodpovednosť za chyby po dobu 24 mesiacov (u právnických osôb 12 mesiacov). Reklamácie budú posúdené našim reklamačným oddelením (pozri nižšie) a uznané bezplatne opraví servis firmy XT line s.r.o.

Miestom pre uplatnenie reklamácie je predajca, u ktorého bol tovar zakúpený. Reklamácia, vrátane odstránenia vady, musí byť vybavená bez zbytočného odkladu, najneskôr do 30 dní odo dňa uplatnenia reklamácie, pokiaľ sa predávajúci s kupujúcim nedohodnú na dlhšej lehote. Kupujúci môže uplatniť reklamáciu osobne alebo zaslaním tovaru na reklamáciu prepravnou službou na vlastné náklady, v bezpečnom balení. Zásielka musí obsahovať reklamovaný výrobok, predajné dokumenty podrobný popis závady a kontaktné údaje (spiatočná adresa, telefón). Chyby, ktoré možno odstrániť, budú opravené v zákonnej lehote 30 dní (dobu môžu po vzájomnej dohode predĺžiť). Po prejavení skryté chyby materiálu do 6 mesiacov od dátumu predaja, ktorá sa nedá odstrániť, bude výrobok vymenený za nový (vady, ktoré existovali pri prevzatí tovaru, nie vzniknuté nesprávnym používaním alebo opotrebovaním). Na neodstrániteľné vady a vady, ktoré si je kupujúci schopný opraviť sám môžu po vzájomnej dohode uplatniť primeranú zľavu z kúpnej ceny. Nárok na reklamáciu zaniká, ak:

- výrobok nebol používaný a udržiavaný podľa návodu na obsluhu
- výrobok bol používaný v iných podmienkach alebo na iné účely, než na ktoré sú určené alebo používaním nevhodných alebo nekvalitných mazív a pod.
- škody vznikli pôsobením vonkajších mechanických, teplotných či chemických vplyvov
- chyby boli spôsobené nevhodným skladovaním či manipuláciou s výrobkom
- výrobok bol použitý nad rámec prípustného zaťaženia.

ZÁRUKA SA NEVZŤAHUJE NA PRÍSLUŠENSTVO



PRÍPRAVA PRÁCE A SPUSTENIE



obr.2



obr.3

použitie

Odstránenie a inštalácia skľučovadla (Obr.2) Zariadenie je vybavené rýchlopínacím skľučovadlom, ktoré má kruhovú hriadeľ. Ak si prajete skľučovadlo odstrániť, je potrebné zatiahnuť za prstenec skľučovadla v smere šípky (viď. Obrázok) a odpojiť tak skľučovadlo od vretena zariadení. Pre inštaláciu rýchlopínacieho skľučovadla musíte zatiahnuť za prstenec skľučovadla v smere šípky (viď. Obrázok) a za stáleho držania prstenca skľučovadla nasadíte skľučovadlo späť na vreteno. Teraz uvoľnite prstenec a uistite sa, že je celé puzdro skľučovadla správne upevnené.

Inštalácia odnímateľných nastavcov v držiaku bitu (Obr.3) s odstráneným puzdrom skľučovadla. Zariadenie potom slúži ako aku elektrický skrutkovač. Bity sú v držiaku upevnené pomocou magnetického držiaka. Pre inštaláciu bitu ho vložte do držiaka bitu a následne vyskúšajte jeho správne upevnenie.

Odnímateľný nástavec musí byť vždy očistený a chránený pred masťou a kovovými pilinami. Pred inštaláciou nástavce ho vždy očistite. Špina a kovové časti môžu znižovať magnetické vlastnosti držiaka bitu.

Inštalácia vrtáka

S namontovaným puzdrom skľučovadla slúži zariadenie ako aku vŕtačka. Pre inštaláciu vrtáka otočte pomocou rúk golierom skľučovadla proti smeru hodinových ručičiek tak, aby sa čeluste skľučovadla roztvorili. Nastavte vhodnú vzdialenosť medzi spojku a vačkou v závislosti od priemeru stopky použitého vrtáka alebo bitu.

Vložte vrták do puzdra skľučovadla a zasuňte ho až na jeho úplný koniec. Otočte golierom po smere hodinových ručičiek a skontrolujte, či je vrták v skľučovadle správne upevnený.

Nastavenie rýchlosti (Obr.4)

vždy nastavujte páčku na nastavenie rýchlosti do požadovanej hodnoty správne. Ak budete používať zariadenie s páčkou pre nastavenie rýchlosti nastavenú v pozícii "medzi" hodnotami "1" a "2", môže dôjsť k poškodeniu zariadenia.

Nepokúšajte sa meniť nastavenie rýchlosti, ak je zariadenie v prevádzke. Môže dôjsť k poškodeniu zariadenia. Pre zmenu nastavenia rýchlosti najprv vypnite zariadenie a potom nastavte páčku pre zmenu rýchlosti do polohy "2" pre vysokú rýchlosť alebo do polohy "1" pre nízku rýchlosť. Vždy sa uistite, že páčka pre zmenu rýchlosti je nastavená správne na konkrétnu požadovanú hodnotu a nenachádza sa "medzi" oboma polohami. Pre konkrétny typ pracovného úkonu používajte vhodné nastavenie rýchlosti.

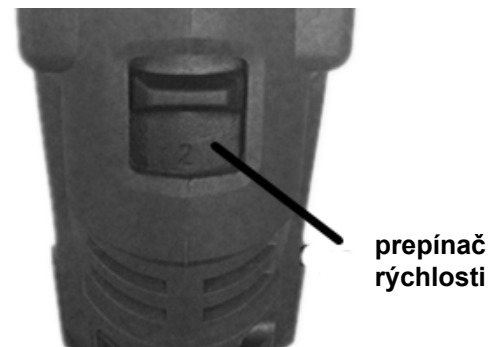

obr.4

ON / OFF (hlavný prevádzkový spínač), (Obr.5)

Pre zapnutie / vypnutie prístroja stlačte / uvoľnite spínač. ON / OFF spínač je vybavený brzdou, ktorá automaticky zastaví otáčanie skľučovadla v momente, keď uvoľníte hlavný prevádzkový spínač. Slúži tiež ako spínač pre voliteľnú rýchlosť a krútiaci moment v závislosti od tlaku, ktorý na spínač vyvíjate. Čím silnejšie spínač stlačíte, tým vyššia bude rýchlosť a krútiaci moment. Varovanie: Nepoužívajte zariadenie príliš dlho pri nastavení nízkej rýchlosti, pretože týmto dochádza k nadmernému zahrievaniu vnútorných častí zariadenia.

Aretácia hlavného spínača

Hlavný prevádzkový spínač môže byť zablokován vo vypnutej polohe (OFF). Toto nastavenie pomáha znižovať možnosť náhodného (nechceného) spustenia zariadenia. Pre aretáciu spínača nastavte otočný prepínač vpred / vzad do stredovej polohy.

Otočný prepínač smeru otáčania "vpred / vzad", umiestnený nad hlavným prevádzkovým spínačom, udáva smer otáčania zariadenia. Na vŕtanie a skrutkovanie použijete smer "vpred" označený symbolom (páčka je v polohe vľavo). Spätný chod, označený symbolom (páčka je v polohe vpravo), použijete iba na odstraňovanie skrutiek z materiálu alebo pre uvoľnenie zaseknutých vrtákov. Ak je prepínač nastavený do stredovej polohy, je hlavný prevádzkový spínač zaaretovaný.

Nastavení točivého momentu

Nastavení točivého momentu sa provádí otáčením prepínača točivého momentu. Točivý moment je tým vyšší, čím vyšší je hodnota čísla na prepínači nastavení. Točivý moment je naopak tým nižší, čím nižší je hodnota čísla na prepínači nastavení.

Nastavujte hodnoty nasledujúcimi spôsobmi:

1-3 pro šroubování malých vrtů

4-7 pro utahování vrtů v měkkých typech materiálu (dřevo, sádra)

8-11 utahování vrtů v měkkých a pevných typech materiálu (dřevo, sádra, plech)

12-15 pro šroubování vrtů do tvrdého dřevěného materiálu

nabíjací proces

Poznámka: Pred použitím zariadenia si pozorne prečítajte návod na použitie.

dobíjanie batérií

A) Nabíjanie batérie

Zariadenie je vybavené Li-ion batériami. Nepoužívajte iný typ nabíjačky.

Li-ion batéria je chránená pred úplným vybitím. Ak batéria dosiahne minimálnu úroveň nabitia, zariadenie automaticky prestane pracovať vďaka zabudovanej bezpečnostnej poistke, ktorá akumulátor chráni pred úplným vybitím - skľučovadlo sa prestane otáčať.

Batérie sa môže zahrievať, ak sa nachádza v teplom prostredí, alebo ak bola vystavená dlhšiemu používaniu. Pred začatím nabíjacieho procesu nechajte batériu dostatočne vychladnúť.

B) Dôležité informácie - nabíjanie batérie (obr.6)

a) Pripojte napájací kábel nabíjačky do zásuvky elektrického napätia. LED kontrolka nabíjačky sa rozsvieti zeleno.



pre vŕtanie



obr.6

- b) Batériu zasuňte do nabíjačky čo najďalej je to možné vložení terminálu batérie do vhodného slotu nabíjačky.
- c) LED kontrolka nabíjačky sa rozsvieti červeno, čo signalizuje zahájenie nabíjacieho procesu. Nabíjačka sa počas nabíjacieho procesu môže ľahko zahrievať a vydávať mierny šum. Toto je úplne bežné a nejedná sa o vadu zariadení.
- d) LED kontrolka sa rozsvieti zelene v momente, kedy je nabíjací proces u konca a batéria je plne nabitá. Odpojte batériu od nabíjačky.

varovanie:

Ak kapacita vyčerpaná po predchádzajúcom používaní alebo vplyvom vystavenie batérie slnečnému žiareniu alebo zdroju tepla, nechajte batériu dostatočne vychladnúť pred jej opätovným nabitím, aby mohlo byť dosiahnuté plnej kapacity nabitie.

Ukazovateľ úrovne nabitia

Pre rozsvietenie kontrolky jednoducho stlačte hlavný prevádzkový vypínač (On / Off). Po uvoľnení spínača kontrolka opäť zhasne.

- a) Všetky tri LED kontrolky svietia, ak je batéria nabitá na 100% svojej kapacity.
- b) Svieti iba dve LED kontrolky, keď je kapacita batérie na úrovni cca 60%.
- c) Svieti iba jedna LED kontrolka, keď je kapacita batérie na úrovni cca 33%.



C) Odstránenie a inštalácia akumulátora

Nájdite tlačidlá na bočnej strane akumulátora. Stlačte tieto tlačidlá na oboch stranách a vyberte a odstráňte akumulátor zo zariadenia. Po jeho nabití ho vložte späť do zariadenia jednoduchým zatlačením akumulátorom späť do východiskovej polohy v zariadení.



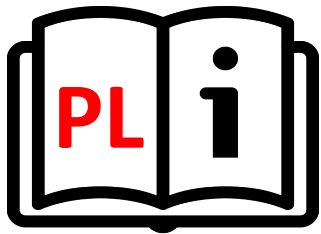

XTline
PROFESSIONAL TOOLS

INSTRUKCJA OBSLUGI

XT102699

AKU WKRETARKA



Typ:	LCD699
Napięcie:	10,8V
Prędkość:	0 - 350 / 0 - 1350 rpm
Ustawienie momentu obrotowego:	18+1
Moment obrotowy:	25 Nm
Pakiet:	2x2000 mAh, nabijaczka baterie, kufr
Głaskanie pod brodę:	0.8 - 10mm
Czas ładowania:	60 min.
Podświetlenie LED	
Wskaźnik LED stanu baterii	
Kapacita vrtanie:	Max. wiercenie metalu: 6 mm Max. wiercenie drewna: 10 mm Max. wiercenie aluminium: 20 mm





1. Obudowa
2. Przełącznik prędkości
3. Pierścień regulacji momentu obrotowego
4. Wyjmowany szybkomocujący uchwyt
5. Uchwyt na końcówkę
6. Przełącznik wsteczny
7. Włącznik
8. Akumulator
9. Blokada komory akumulatora
10. Oświetlenie pomocnicze
11. Odpowietrzniki
12. Wskaźnik poziomu naładowania akumulatora



BEZPIECZEŃSTWO ELEKTRYCZNE

Ładowanie baterii:

1. Włóż zasilacz sieciowy do portu ładowania znajdującego się z tyłu urządzenia.
2. Podłącz zasilacz sieciowy do gniazda elektrycznego.
3. Odczekaj 2 godziny, aż akumulator zostanie w pełni naładowany.
4. Odłącz urządzenie po naładowaniu, urządzenie powinno być gotowe do użycia.
5. Wskaźnik poziomu naładowania baterii LED określa poziom naładowania baterii.
6. Gdy trzy lampki (CZERWONA, ŻÓŁTA i ZIELONA) są podświetlone, bateria działa jest w pełni naładowana.
7. Gdy świecą się dwie kontrolki (ŻÓŁTA i CZERWONA), oznacza to, że pojemność baterii zaczyna się zmniejszać.
8. Gdy świeci się tylko jedna lampka (CZERWONA), oznacza to, że pojemność akumulatora jest niska i urządzenie wymaga naładowania.



BEZPIECZEŃSTWO OSOBISTE

- a) Należy zachować czujność i nie używać urządzenia pod wpływem alkoholu.
 - b) Należy używać okularów ochronnych oraz maski na twarz lub maski przeciwpyłowej. Należy używać środków ochrony osobistej do ochrony słuchu, kasku i obuwia ochronnego.
 - c) Należy unikać niezamierzonego uruchomienia. Przed podłączeniem do źródła zasilania lub akumulatora należy upewnić się, że przełącznik znajduje się w pozycji OFF.
 - d) Należy ubierać się prawidłowo. Nie należy nosić luźnej odzieży lub biżuterii. Mogą one zostać pochwycone przez ruchome części urządzenia.
- e) Należy wyjmować narzędzia regulacyjne i klucze. Narzędzie lub klucz pozostawiony na obracającej się części urządzenia może spowodować obrażenia ciała.
 - f) Nie należy nadmiernie się schylać. Prawidłowa postawa i równowaga przez cały czas pozwalają na lepszą kontrolę nad urządzeniem w nieoczekiwanych sytuacjach.
 - g) Należy używać wyłącznie zatwierdzonych środków ochrony osobistej.



OBSŁUGA I KONSERWACJA



obr.2



obr.3

Demontaż / instalacja uchwytu szybko mocującego (Rys. 2)

Wiertarko-wkrętarka wyposażona jest w wymienny uchwyt szybko mocujący z okrągłym wałem. Aby wyjąć uchwyt szybko mocujący, należy pociągnąć tuleję zwalniającą w kierunku wskazywanym przez strzałkę i odłączyć uchwyt od wrzeciona.

Aby zainstalować uchwyt szybko mocujący, należy pociągnąć tuleję zwalniającą w kierunku wskazywanym przez strzałkę i bez puszczenia tulei założyć uchwyt na wrzeciono.

Zwolnić tuleję i upewnić się, że uchwyt został bezpiecznie zablokowany.

Instalacja wymiennych dysz na uchwycie końcówki (Rys. 3) przy zdemontowanym uchwycie szybko mocującym sprawi, że urządzenie może posłużyć jako akumulatorowy śrubokręt. Końcówki są mocowane za pomocą uchwytu magnetycznego.

W celu zainstalowania końcówki należy włożyć ją do uchwytu i upewnić się, że jest stabilnie zamocowana.

Końcówki wymiennych dysz muszą być czyste: bez śladów smaru i wiórów metalowych. Przed zamontowaniem dyszy należy ją oczyścić. Zanieczyszczenia i metalowe wióry mogą zmniejszyć stabilność mocowania.

Montaż wiertła

W przypadku zamontowanego uchwytu szybko mocującego narzędzie pełni funkcję akumulatorowej wiertarko-wkrętarki. W celu zainstalowania wiertła należy obrócić sprzęgło uchwytu w kierunku przeciwnym do ruchu wskazówek zegara, tak aby otworzyć zaciski mocujące i dostosować odległość sprzęgła od krzywki w zależności od średnicy trzpienia wiertła lub końcówki. Włożyć wiertło do uchwytu. Obrócić sprzęgło w kierunku zgodnym z ruchem wskazówek zegara i upewnić się, że wiertło jest bezpiecznie zamocowane.

Zmiana prędkości

Przełącznik zmiany prędkości należy zawsze przesunąć do oporu do prawidłowej pozycji. W przypadku obsługi urządzenia z przełącznikiem zmiany prędkości umieszczonym w połowie drogi między pozycją "1" i "2", urządzenie może ulec uszkodzeniu.

Nie należy używać przełącznika zmiany prędkości w trakcie pracy. W celu zmiany prędkości należy najpierw wyłączyć urządzenie, a następnie przesunąć przełącznik zmiany prędkości na stronę "2" w przypadku dużej prędkości lub na stronę "1" w przypadku małej prędkości. Przed rozpoczęciem pracy należy upewnić się, że przełącznik zmiany prędkości jest ustawiony we właściwej pozycji. Należy stosować odpowiednią prędkość dla danego zadania.

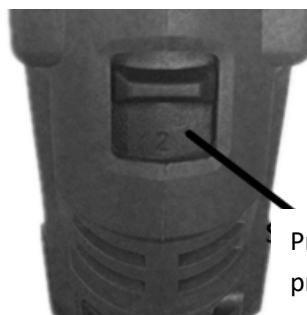

Przełącznik zmiany prędkości

PRZEŁĄCZNIK ON/OFF [RYS.D]

Nacisnąć przełącznik, aby uruchomić urządzenie i zwolnić przełącznik, aby zatrzymać wiertło. Przełącznik jest wyposażony w funkcję hamulca, która zatrzymuje uchwyt natychmiast po szybkim zwolnieniu przełącznika. Jest to również przełącznik zmiany prędkości- im większy nacisk tym większa prędkość i moment obrotowy. Prędkość jest kontrolowana liczbą wciśnień przełącznika. Uwaga: Nie należy pracować przez dłuższy czas przy niskiej prędkości, ponieważ wewnątrz urządzenia wytworzy się nadmiar ciepła.



BLOKADA PRZEŁĄCZNIKA

Przełącznik ON/OFF można zablokować w pozycji OFF. Pomaga to ograniczyć możliwość przypadkowego uruchomienia, gdy urządzenie nie jest używane. Aby zablokować przełącznik, należy ustawić przełącznik przód/tył w pozycji środkowej, naciskając go po obu stronach wiertła.

Przełącznik przód/tył znajdujący się powyżej przełącznika ON/OFF steruje kierunkiem obrotów. Do wiercenia i wkręcania śrub należy stosować obrót do przodu oznaczony jako “ ← ”(przełącznik przesunięty w lewo). Obrót w odwrotnym kierunku oznaczony “ → ” (przełącznik przesunięty w prawo) stosuje się do wykręcania śrub lub uwalniania zakleszczonego wiertła.



Przełącznik znajdujący się w pozycji środkowej jest zablokowany.

Regulacja momentu obrotowego

(Siła wkręcania wiertarko-wkrętarki)

Moment obrotowy regulowany jest poprzez obracanie pierścienia regulacji momentu obrotowego. Moment obrotowy jest większy, gdy pierścień regulacji momentu obrotowego jest ustawiony na wyższą wartość oraz mniejszy, gdy pierścień regulacji momentu obrotowego jest ustawiony na niższą wartość.

Konfiguracja

1-3 do wkręcania małych śrubek

4-7 dokręcanie śrub w miękkich materiałach (drewno, gips)

8-11 dokręcanie śrub w materiałach miękkich i litych (drewno, gips, blacha)

12-15 do wkręcania śrub w lite drewno

16-18 do wkręcania dużych śrub



wiercenie w twardych materiałach

PROCEDURA ŁADOWANIA

ŁADOWANIE AKUMULATORÓW

A) ŁADOWANIE AKUMULATORA

Do akumulatora litowo-jonowego zainstalowanego w urządzeniu nie należy używać innej ładowarki.

Akumulator litowo-jonowy jest zabezpieczony przed głębokim rozładowaniem- gdy akumulator jest rozładowany, urządzenie jest wyłączane za pomocą obwodu ochronnego (uchwyt się nie obraca). W ciepłym otoczeniu lub po intensywnym użytkowaniu akumulator może zbyt mocno się nagrzać. Przed ładowaniem należy odczekać, aż akumulator ostygnie.



B) WAŻNE WSKAZÓWKI DOTYCZĄCE ŁADOWANIA AKUMULATORA [RYS.A]

a. Podłączyć przewód zasilający ładowarki do gniazdka ściennego. Dioda LED ładowarki zmieni kolor na zielony.

- b. Wsunąć akumulator do ładowarki tak głęboko, jak to możliwe, wsuwając terminal akumulatora do odpowiedniego otworu ładowarki.
- c. Dioda LED ładowania zmieni kolor na czerwony, co sygnalizuje rozpoczęcie ładowania. Ładowarka może się nagrzewać i lekko brzęczeć podczas ładowania. Jest to normalne zachowanie i nie oznacza ono usterki.
- d. Dioda LED ładowania zmienia kolor na zielony sygnalizując naładowanie akumulatora. Należy wyjąć akumulator z ładowarki.

Uwaga:

Jeśli po ciągłym użytkowaniu lub wystawieniu na bezpośrednie działanie promieni słonecznych lub ciepła akumulator uległ rozładowaniu, wówczas aby w pełni go naładować należy odczekać, aż ostygnie przed kolejnym ładowaniem.

Aby włączyć kontrolkę wystarczy nacisnąć przycisk ON/OFF. Po zwolnieniu przycisku ON/OFF kontrolka zostanie wyłączona.

- a. Gdy naładowanie wynosi około 100%, świecą trzy kontrolki LED
- b. Gdy naładowanie wynosi około 60%, świecą dwie kontrolki LED.
- c. Gdy naładowanie wynosi około 33%, świeci jedna kontrolka LED.

DEMONTAŻ LUB INSTALACJA AKUMULATORA [RYS.C]

Należy zlokalizować przyciski z boku akumulatora. Nacisnąć przyciski po obu stronach, aby zwolnić i wysunąć go z urządzenia. Po naładowaniu, umieścić akumulator z powrotem w urządzeniu. W tym celu wystarczy popchnięcie i niewielki nacisk.

RYS.C





XTline
PROFESSIONAL TOOLS

USER MANUAL
XT102699
CORDLESS
DRILL



Type:	LCD699
Voltage:	10,8V
Speed:	0 - 350 / 0 - 1350 rpm
Torque setting:	18+1
Torque:	25 Nm
Package:	2x2000 mAh, battery charger, box
Chuck:	0.8 - 10mm
Charging time:	60 min.
LED backlight	
LED battery status indication	
Drilling capacity:	Max. drilling metal: 6 mm Max. drilling wood: 10 mm Max. drilling aluminium: 20 mm





1. The case
2. Speed mode switch
3. Torque converter
4. Removable quick-release cartridge
5. Bit-holder
6. Reverse switch
7. Power button
8. Battery
9. Battery lock
10. Lamp of illumination
11. Vents
12. Charge level indicator



ELECTRIC SAFETY

charging the battery

1. insert AD adaptor into the Charging port located on the back of the unit
2. plug the AC adaptor into the closets wall outlet
3. allow 2 hours for the battery to become fully charged
4. disconnect the unit after charging as the unit should be ready for use
5. the LED battery level indicator should be able to tell you the amount of charge that you have on the battery
6. when all 3 lights (red, yellow and green) are illuminated, the battery is functioning at full capacity
7. when 2 lights (yellow and red) are illuminated, this indicates that the battery capacity is beginning to diminish.
8. when only 1 light (red) is illuminated, this indicates thta the battery capacity is low and the unit needs to carged.



PERSONAL SAFETY

- a) Stay alert and do not use the tool when under influence of alcohol.
- b) Use safety glasses and face or dust mask. Wear protective hearing equipment, helmet and boots.
- c) Avoid unintentional starting. Before connecting to power source or battery, make sure the switch is at OFF position.
- d) Dress properly. Do not wear loose clothing or jewelry. They can be caught with moving parts.
- e) Remove adjusting keys and wrenches. Tool or adjusting key you leave attached to a turning part of the tool may cause injury.
- f) Do not overreach. Proper footing and balance at all times allow better control of the tool in unexpected situations.
- g) Use approved protective equipment only.



ELECTRIC TOOL HANDLING AND MAINTANCE



obr.2



obr.3

Removing / installing the cartridge (Figure 2)

The drill is equipped with a quick-release drill cartridge that has a round shaft section. In order to remove the cartridge, it is necessary to pull the release sleeve in the direction, pointing arrow, and disconnect the chuck from the spindle.

To install a quick-release cartridge, you need to pull the release sleeve in the direction indicated by the arrow, and without releasing the sleeves, set the cartridge to the spindle.

Release the sleeve and make sure the cartridge is securely locked.

Installing replaceable nozzles in a bit holder (Figure 3) with the removed cartridge, the tool serves as a battery-operated screw driver. The bits in the holders are fixed with a magnetic holder.

To install the bits it is necessary to insert it into the bit holder and to make sure the reliability of its fixation.

Fig 3

Tailings of removable nozzles must be clean: without traces of grease and metal shavings. Before installing the nozzle, it must be cleaned. Dirt and a metal chip can reduce the magnetic content bit holder.

Installing the drill

With a mounted cartridge, the tool performs the function as a cordless drill. To install the drill you need to rotate from the hand of the coupling of the cartridge counterclockwise, so as to open the clamping fingers, and adjusting the coupling distance between the cam according to the shank diameter of a drill or bits. Insert the drill to the end of the cartridge. Turn the Clutch Clockwise and make sure the drill is securely installed in the cartridge.

Speed change

- Always set the speed change lever fully to the correct position. If you operate the tool with the speed change lever positioned halfway between the "1" side and "2" side, the tool may be damaged.
- Do not use the speed change lever while the tool is running. The tool may be damaged. To change the speed, first switch off the tool and then slide the speed change lever to the "2" side for high speed or "1" side for low speed. Be sure that the speed change lever is set to the correct position before operation. Use the right speed for your job.

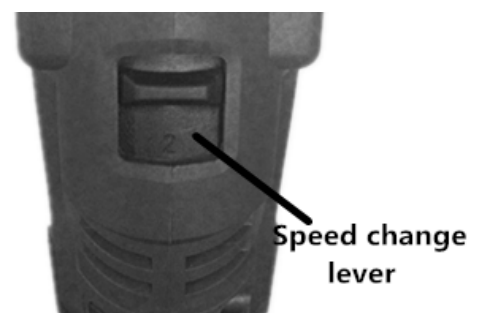

ON/OFF SWITCH [SEE FIG.D]



Depress to start and release to stop your drill. The on/off switch is fitted with a brake function which stops your chuck immediately when you quickly release the switch. It is also a variable speed switch that delivers higher speed and torque with increased trigger pressure. Speed is controlled by the amount of switch trigger depression. Warning: Do not operate for long periods at low speed because excess heat will be produced internally

SWITCH LOCK

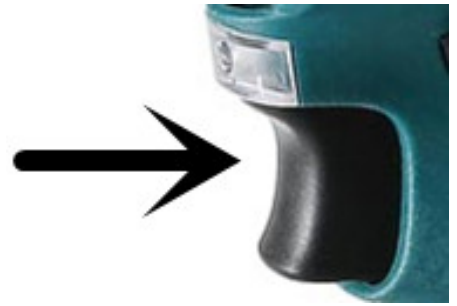
The On/Off switch trigger can be locked in OFF position. This helps to reduce the possibility of accidental starting when not in use. To lock the switch, place the forward and reverse rotation selector in the center position by pushing it on either side of the drill.



The forward/reverse rotation control located above the On/Off switch controls the direction of rotation. For drilling and screw driving use forward rotation marked

“” (lever is moved to the left). Only use reverse rotation marked “” (lever is moved to the right) to remove screws or release a jammed drill bit.

When the selector is in the center position, the switch is locked.

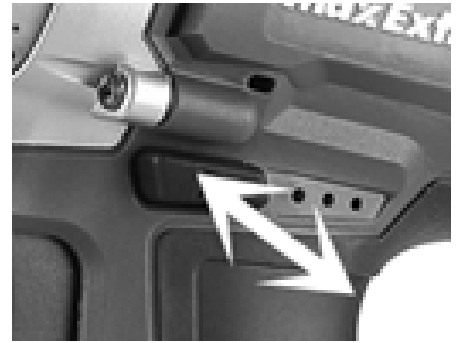

Torque adjustment

(Screw driving force of your drill driver)

The torque is adjusted by rotating the torque adjustment ring. The torque is greater when the torque adjustment ring is set on a higher setting. The torque is less when the torque adjustment ring is set on a lower setting.

Make the setting as follows

1-3 for driving small screws

4-7 tightening of screws in soft types of materials (wood, gypsum)

8-11 tightening screws in soft and solid types of materials (wood, gypsum, sheet metal)

12-15 for driving screws in solid wood

16-18 for driving of large screws



for heavy drilling

CHARGER PROCEDURE

NOTE: Before using the tool, read the instruction book carefully.

RECHARGING BATTERIES

A) CHARGING THE BATTERY

To the Li-ion battery installed in the machine, do not use another battery charger. The Li-ion battery is protected against deep discharging, when the battery is empty, the machine is switched off by means of a protective circuit - the chuck no longer rotates.

In a warm environment or after heavy use, the battery pack may become too hot. Allow time for battery to cool down before recharging.

FIG.A



B) IMPORTANT NOTES CHARGING THE BATTERY [SEE FIG.A]

- Connect the power cord of the charger with a wall socket. The charger's LED turn green.
- Slide the battery as far as it will go into the charger, by inserting the battery terminal into the suitable opening of the charger.
- The charging LED turn red to show the charge has started. The charger may become warm and buzz slightly during charging. This is normal, and does not indicate a fault.
- The charging LED turn green again to show the battery is fully charged. Remove the battery from the charger.

Warning:

When battery charge runs out after continuously use or exposure to direct sunlight or heat, allow time for the battery to cool down before recharging to achieve the full charge

BATTERY CAPACITY INDICATOR [SEE FIG.B]

To turn on the light simply press the on/off switch .When you release the on/off switch, the light will be off.

- a. when with about 100% capacity, three LED indicators turn on
- b. When with about 60% capacity, two LED indicators turn on
- c. When with about 33% capacity, one LED indicator turns on

TO REMOVE OR INSTALL THE BATTERY PACK [SEE FIG.C]

Locate buttons on side of the battery pack. Depress both sides to release and slide it out from the tool. After recharge, insert back into the tool. A simple push and slight pressure will be sufficient.



FIG.C

