



XTline
PROFESSIONAL TOOLS

NÁVOD K POUŽITÍ

XT102745

AKU KOTOUČOVÁ PILA



Model:	LCC777-1
Napětí:	18V
Otáčky:	4200 ot/min
Rozměr kotouče:	165x20x1,6 mm (20 zubů)
Prořez:	při 90° - 54 mm, při 45° - 35 mm
Součást baterie:	NE
Laser:	ANO
LpA:	79,2 dB (A) ± 3 dB (A)
LwA:	87,2 dB (A) ± 3 dB (A)
Krytí:	IPX0
Třída ochrany:	II
Vibrace:	4,6 m/s ²
Hmotnost:	2,4 kg (*Váha produktu je uvedena bez baterie)



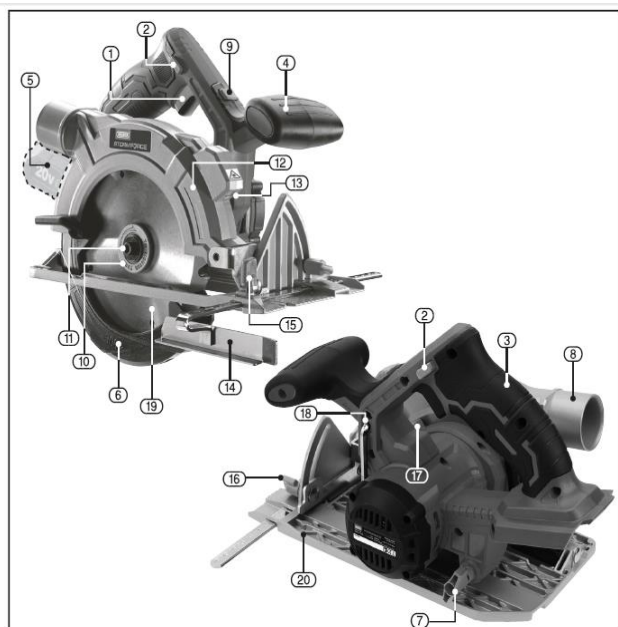

- 1) Provozní spínač
- 2) Bezpečnostní aretační tlačítko
- 3) Zadní rukojeť
- 4) Pomocná rukojeť
- 5) 18V Li-ion baterie (není součástí balení)
- 6) Chráníč spodního břitu (výkyvný)
- 7) Knoflík pro nastavení hloubky řezu
- 8) Koncovka pro odsávání prachu
- 9) Tlačítko zapnuto/vypnuto (laser)
- 10) Aretační příruba kotouče
- 11) Aretační šroub kotouče
- 12) Ukazatel směru otáčení
- 13) Otvor laserového ukazovátka
- 14) Rovnoběžné vodítko
- 15) Aretační knoflík rovnoběžného vodítka
- 16) Knoflík pro aretaci nastavení úhlu
- 17) Tlačítko aretace vřetene
- 18) Umístění klíče
- 19) Pilový kotouč
- 20) Základna

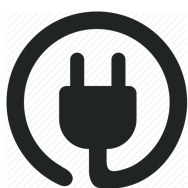

ELEKTRICKÁ BEZPEČNOST

a) Vidlice pohyblivého přívodu elektrického nářadí musí odpovídat síťové zásuvce. Nikdy jakýmkoliv způsobem neupravujte vidlici. S nářadím, které má ochranné spojení se zemí, nikdy nepoužívejte žádné zásuvkové adaptéry. Vidlice, které nejsou znehodnoceny úpravami, a odpovídající zásuvky omezí nebezpečí úrazu elektrickým proudem.

b) Vyvarujte se dotyku těla s uzemněnými předměty, jako např. potrubí, tělesa ústředního topení, sporáky a chladničky. Nebezpečí úrazu elektrickým proudem je větší, je-li vaše tělo spojené se zemí.

c) Nevystavujte elektrické nářadí dešti, vlhku nebo mokrú. Vnikne-li do elektrického nářadí voda, zvyšuje se nebezpečí úrazu elektrickým proudem.

d) Nepoužívejte pohyblivý přívod k jiným účelům. Nikdy nenoste a netahejte elektrické nářadí za přívod ani nevytrhávejte vidlici ze zásuvky tahem za přívod. Chraňte přívod před horkem, mastnotou, ostrými hranami a pohybujícími se částmi. Poškozené nebo zamotané přívody zvyšují nebezpečí úrazu elektrickým proudem.

e) Je-li elektrické nářadí používáno venku, používejte prodlužovací přívod vhodný pro venkovní použití. Používání prodlužovacího přívodu pro venkovní použití omezuje nebezpečí úrazu elektrickým proudem.



BEZPEČNOST OSOB

a) Při používání elektrického nářadí buďte pozorní, věnujte pozornost tomu, co právě děláte, soustřeďte se a střízlivě uvažujte. Nepracujte s elektrickým nářadím, jste-li unaveni nebo jste-li pod vlivem drog, alkoholu nebo léků. Chvilková nepozornost při používání elektrického nářadí může vést k vážnému poranění osob.

b) Používejte ochranné pomůcky. Vždy používejte ochranu očí. Ochranné pomůcky jako např. respirátor, bezpečnostní obuv s protiskluzovou úpravou, tvrdá pokrývka hlavy nebo ochrana sluchu, používané v souladu s podmínkami práce, snižují nebezpečí poranění osob.

c) Vyvarujte se neúmyslného spuštění. Ujistěte se, zda je spínač při zapojování vidlice do zásuvky vypnutý.

Přenášení nářadí s prstem na spínači nebo zapojování vidlice nářadí se zapnutým spínačem může být příčinou nehod.

d) Před zapnutím nářadí odstraňte všechny seřizovací nástroje nebo klíče. Seřizovací nástroj nebo klíč, který ponecháte připevněn k otáčející se části elektrického nářadí, může být příčinou poranění osob.

e) Pracujte jen tam, kam bezpečně dosáhnete. Vždy udržujte stabilní postoj a rovnováhu. Budete tak lépe ovládat elektrické nářadí v nepředvídaných situacích.

f) Oblékejte se vhodným způsobem. Nepoužívejte volné oděvy ani šperky. Dbejte, aby vaše vlasy, oděv a rukavice byly dostatečně daleko od pohybujících se částí. Volné oděvy, šperky a dlouhé vlasy mohou být zachyceny pohybujícími se částmi.

g) Jsou-li k dispozici prostředky pro připojení zařízení k odsávání a sběru prachu, zajistěte, aby taková zařízení byla připojena a správně používána. Použití těchto zařízení může omezit nebezpečí způsobená vznikajícím prachem



POUŽÍVÁNÍ A PÉČE O ELEKTRICKÉ NÁŘADÍ

- a) Nepřetěžujte elektrické nářadí. Používejte správné nářadí, které je určeno pro prováděnou práci. Správné elektrické nářadí bude lépe a bezpečněji vykonávat práci, pro kterou bylo konstruováno.
- b) Nepoužívejte elektrické nářadí, které nelze zapnout a vypnout spínačem. Jakékoliv elektrické nářadí, které nelze ovládat spínačem, je nebezpečné a musí být opraveno.

- c) Odpojte nářadí vytažením vidlice ze síťové zásuvky před jakýmkoliv seřizováním, výměnou příslušenství nebo před uložením nepoužívaného elektrického nářadí. Tato preventivní bezpečnostní opatření omezují nebezpečí nahodilého spuštění elektrického nářadí.
- d) Nepoužívané elektrické nářadí ukládejte mimo dosahu dětí a nedovolte osobám, které nebyly seznámeny s elektrickým nářadím nebo s těmito pokyny, aby nářadí používaly. Elektrické nářadí je v rukou nezkušených uživatelů nebezpečné.
- e) Udržujte elektrické nářadí. Čistěte otvory pro sání vzduchu od prachu a nečistot. Je-li nářadí poškozeno, před dalším používáním zajistěte jeho opravu. Mnoho nehod je způsobeno nedostatečně udržovaným elektrickým nářadím.
- f) Řezací nástroje udržujte ostré a čisté. Správně udržované a naostřené řezací nástroje s menší pravděpodobností zachytí za materiál nebo se zablokují a práce s nimi se snáze kontroluje.
- g) Elektrické nářadí, příslušenství, pracovní nástroje atd. používejte v souladu s těmito pokyny a takovým způsobem, jaký byl předepsán pro konkrétní elektrické nářadí, a to s ohledem na dané podmínky práce a druh prováděné práce. Používání elektrického nářadí k provádění jiných činností, než pro jaké bylo určeno, může vést k nebezpečným situacím.



SERVIS A ODPOVĚDNOST ZA VADY

Dne 1.1.2014 vstoupil v platnost zákon c. 89/2012 Sb. Firma Xt line s.r.o. v souladu s tímto zákonem poskytuje na Vámi zakoupený výrobek odpovědnost za vady po dobu 24 měsíců (u právnických osob 12 měsíců). Reklamace budou posouzeny naším reklamačním oddělením (viz níže) a uznané bezplatně opraví servis firmy XT line s.r.o.

Místem pro uplatnění reklamace je prodejce, u kterého bylo zboží zakoupeno. Reklamace, včetně odstranění vady, musí být vyřízena bez zbytečného odkladu, nejpozději do 30 dnů ode dne uplatnění reklamace, pokud se prodávající s kupujícím nedohodnou na delší lhůtě. Kupující může uplatnit reklamaci osobně nebo zasláním zboží k reklamaci přepravní službou na vlastní náklady, v bezpečném balení.

Zásilka musí obsahovat reklamovaný výrobek, prodejní dokumenty, podrobný popis závady a kontaktní údaje (zpáteční adresa, telefon). Vady, které lze odstranit, budou opraveny v zákonné lhůtě 30 dnů (dobu lze po vzájemné dohodě prodloužit). Po projevení skryté vady materiálu do 6 měsíců od data prodeje, která nelze odstranit, bude výrobek vyměněn za nový (vady, které existovaly při převzetí zboží, nikoli vzniklé nesprávným používáním nebo opotřebením). Na neodstranitelné vady a vady, které si je kupující schopen opravit sám lze po vzájemné dohodě uplatnit přiměřenou slevu z kupní ceny. Nárok na reklamaci zaniká, jestliže:

- výrobek nebyl používán a udržován podle návodu k obsluze
 - výrobek byl používán v jiných podmínkách nebo k jiným účelům, než ke kterým je určen nebo používáním nevhodných nebo nekvalitních maziv apod.
 - škody vzniklé působením vnějších mechanických, teplotních či chemických vlivů
 - vady byly způsobeny nevhodným skladováním či manipulací s výrobkem
- výrobek byl použit nad rámec přípustného zatížení.

ZÁRUKA SE NEVZTAHUJE NA PŘÍSLUŠENSTVÍ



PŘÍPRAVA PRÁCE A SPUŠTĚNÍ

Příprava nástroje

Varování: Nepoužívejte abrazivní kotouče. doporučovány jsou pouze pilové kotouče.

Vždy používejte ochranné brýle

Během řezání dbejte na to, aby byla základní deska nástroje vždy na povrchu obrobku.

Při řezání kovových materiálů je doporučováno nanést na plochu obrobku pár kapek oleje pro vyšší efektivitu řezání a prodloužení životnosti čepele.

Plechové obrobky by měly být vždy umístěny na stabilní podložce (dřevotříska, překližka apod.). Díky tomu je eliminován nežádoucí posun obrobku během pracovního úkonu a kompenzována jeho pružnost.

Měšší obrobky musí být pevně ukotveny, aby bylo zaručeno jejich nežádoucímu posunu během pracovního úkonu.

Výměna pilového kotouče – Obr. 4 – 6

stiskněte a držte tlačítko pro aretaci vřetene (17). Vřeteno se před svou úplnou aretací může mírně otáčet.

Povolte aretační šroub pilového kotouče (11) otáčením proti směru hodinových ručiček. Odstraňte šroub (11) a aretační přírubu kotouče (10). Pokud je zadní příruba (10.1) odstraněna z důvodu čištění, ujistěte se, že je poté správně vrácena na místo.

Zasuňte chránič kotouče (6) dozadu pomocí příslušené páčky (6.1) a držte. Ujistěte se, že parametry pilového kotouče, který se chystáte nainstalovat se shodují s parametry nástroje (tj. vnější průměr, šířka, rotační rychlost a typ, jako např. dřevorezné kotouče apod.). Před upevněním nového kotouče naneste trochu oleje na vnitřní a vnější příruby a to na místo, kde se nachází hřídel.

Vložte nový pilový kotouč.

Poznámka: Tento nástroj není určen pro řezání kovových materiálů a zdiva. Je určen výhradně pro řezání dřevěných a jim podobným materiálům.

Základní použití

Provozní spínač, tlačítko zapnuto/vypnuto – Obr. 7

Hlavní provozní spínač (1) je spojen s bezpečnostním aretačním tlačítkem (2) z důvodu toho, aby se předešlo náhodnému spuštění nástroje.

– Pro spuštění nástroje nejdříve stiskněte bezpečnostní aretační tlačítko (2) a poté hlavní provozní spínač (1).

– Při práci s náradím vždy používejte chrániče sluchu.

Odsávání prachu – Obr. 8

Vdechování prachu může mít vážné zdravotní následky. Proto dbejte na to, aby byla k nástroji vždy připojena koncovka pro odsávání prachu (8).

Poznámka: Vzhledem k úprůměru koncovky může být nezbytné přizpůsobit její velikost pomocí vhodného nástavce.

Varování! Všechny typy dřevěného prachu č (vetně prachu z kompozitových materiálů, jako jsou dřevotříska, dřevovláknité desky apod.) je zdraví nebezpečný. Může nepříznivě ovlivňovat nosní dutinu, dýchací systém a

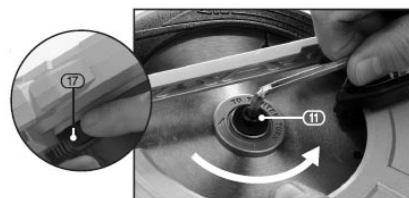

FIG.4

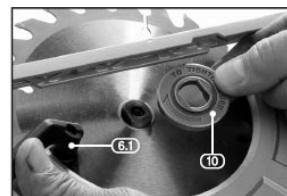

FIG.5



FIG.6



FIG.7

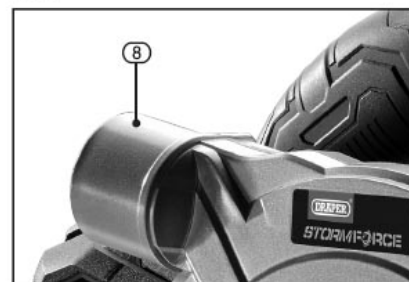

FIG.8

pokožku. Například MDF desky obsahují formaldehyd, což je známý karcinogen. Na základě výše zmíněného je nutné při práci používat vhodnou obličejovou masku, která je schválena příslušnými normami. Pro pracovní úkony zahrnující práci s jemným dřevěným prachem musí být používána prachová maska hodnocena nejméně třídou FFP2.

Nastavení řezné hloubky – Obr. 9 pro nastavení řezné hloubky povolte knoflík pro aretaci hloubky řezání (7).

Nastavte požadovanou řeznou hloubku pomocí značení na nástroji. Poznámka: Pro větší přesnost změřte vzdálenost mezi koncem pilového kotouče a základnu.

Znovu utáhněte knoflík pro aretaci řezné hloubky (7) po dosažení požadovaného nastavení.

Nastavení řezného úhlu – Obr. 10
Pro změnu úhlového nastavení mezi 0° - 45° povolte knoflík pro aretaci nastavení úhlu (16). Poznámka: Stupnice slouží jako pomocné vodítko. Pro větší přesnost nastavení použijte úhloměr a to od základny směrem ke kotouči. po nastavení požadovaného řezného úhlu znovu utáhněte knoflík pro aretaci nastavení úhlu (16).

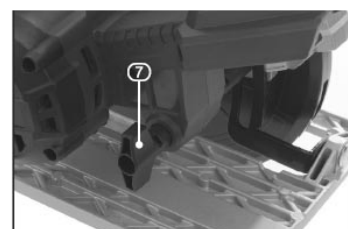

FIG.9

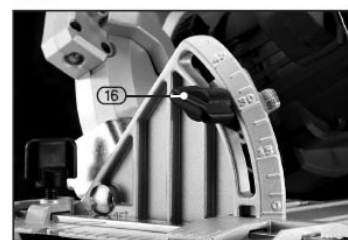

FIG.10

Rovnoběžné vodítko – Obr. 11

Nasuňte rovnoběžné vodítko (14) do připravených otvorů v základně a utáhněte pomocí aretačního knoflíku (15).

Nastavte požadovanou řeznou šířku pomocí značení na nástroji. Nejprve vyzkoušejte nastavení na cvičném obrobku a v případě potřeby nastavení změňte. Pro větší přesnost změřte vzdálenost mezi hranou kotouče a zářezem na čele rovnoběžného vodítka.

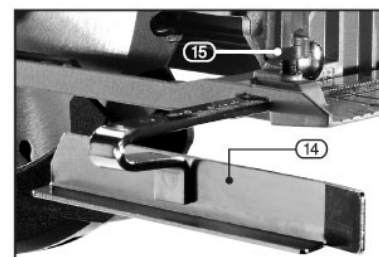

FIG.11

Laserové ukazovátko – Obr. 12

Varování! Laserové záření. Nedívejte se do laserového paprsku. Laserový produkt třídy 2. Laserového ukazovátko (13) je aktivováno stisknutím tlačítka (9) a zůstává aktivováno do té doby, dokud není tlačítko znovu stisknuto.

Vyznačte si linii řezu na obrobku.

Nastavte požadovanou řeznou hloubku a/nebo úhel pokosu.

Zapněte laser stisknutím příslušného tlačítka (9) a zarovnejte s naznačenou linií řezu. Proved'te řez, jakmile pilový kotouč dosáhne své maximální rychlosti otáčení (přibližně za 2 sekundy).

Po ukončení řezného úkonu vypněte laser.

Použití nástroje – Obr. 13

Pozor: Při použití nástroje veďte řez vždy směrem vpřed a nástroj nepřetěžujte. Přetěžování nebo otáčení nástrojem během pracovního úkonu vede k přílišnému namáhání motoru a následnému rychlejšímu vybíjení baterie až možnému poškození nástroje vlivem přehřátí. V některých případech může takové použití vést k nebezpečnému zpětnému rázu nástroje a následným vážným zraněním.

Vždy držte nástroj pevně pomocí zadní i přídavné rukojeti.

Přiložte základnu nástroje k obrobku bez kontaktu s pilovým kotoučem.

Po spuštění nástroje vyčkejte než dosáhne maximální pracovní rychlosti, poté přiložte k obrobku a veďte řez rovnoměrně po ploše až do úplného proříznutí obrobku. Rovnoměrný, plynulý a rovný řez zajišťuje nejlepší možný výsledek řezacího úkonu.

Po uvolnění hlavního provozního spínače a před odložením nástroje vyčkejte, dokud se kotouč úplně nezastaví.

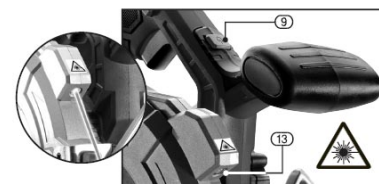
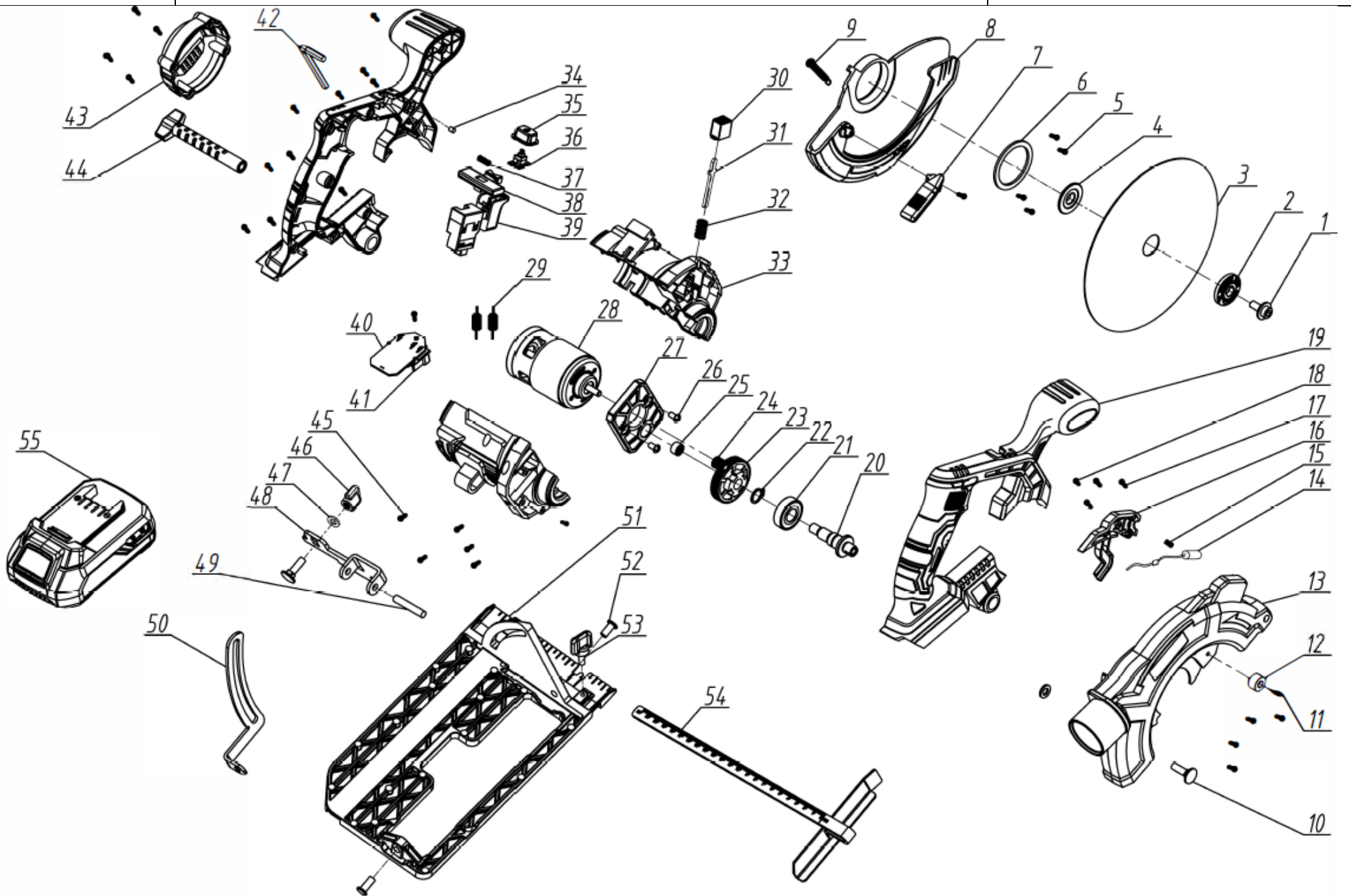

FIG.12



FIG.13

	CZ	SK	PL	GB
1	šroub	skrutka	Śruba	screw
2	upínací matice	upínacie matice	Nakrętka dociskowa	clamping nuts
3	kotouč	kotúč	Tarcza	disc
4	vnitřní upínací matice	vnútorné upínacie matice	Wewnętrzna nakrętka mocująca	internal clamping nuts
5	šroub	skrutka	Śruba	screw
6	podložka	podložka	Podkładka	washer
7	ručka krytu kotouče	rúčka krytu kotúča	uchwyt osłony tarczy	disc cover handle
8	kryt kotouče	kryt kotúča	Ośłona tarczy	disc cover
9	pružina	pružina	Sprężyna	spring
10	šroub	skrutka	Śruba	screw
11	šroub	skrutka	Śruba	screw
12	podložka	podložka	Podkładka	washer
13	štít	štít	tarcza	shield
14	laser	laser	laser	laser
15	pružina	pružina	Sprężyna	spring
16	uložení laseru	ulożenie lasera	Gniazdo lasera	laser storage
17	šroub	skrutka	Śruba	screw
18	šroub	skrutka	Śruba	screw
19	madlo	madlo	Rączka	handrail
20	kryt kotouče	kryt kotúča	Ośłona	disc cover
21	ložisko	łożisko	łożysko	bearings
22	pojistný kroužek	poistný krúžok	Pierścień zabezpieczający	retaining ring
23	ozubené kolo	ozubené koleso	Zębatka	gear
24	převod	prevod	Przełożenie	transfer
25	ložisko	łożisko	łożysko	bearings
26	šroub	skrutka	Śruba	screw
27	deska	doska	Płyta	plate
28	motor	motor	Cewka	engine
29	cívka	cievka	Przycisk blokujący tarczy	coil
30	aretační tlačítko kotouče	aretáčné tlačidlo kotúče	Blokada tarczy	disc locking button
31	aretace kotouče	aretácia kotúča	blokada tarczy	wheel locking
32	pružina	pružina	Sprężyna	spring
33	převodovka	prevodovka	przenoszenie	transmission
34	guma	guma	Gumka	rubber
35	kryt	kryt	Ośłona	cover
36	vypínač laseru	vypínač lasera	Wyłącznik lasera	laser switch
37	pružina	pružina	Sprężyna	spring
38	aretace spínače	aretácia spínača	Blokada włącznika	switch locking
39	provozní spínač	prevádzkový spínač	Włącznik	operating switch
40	deska	doska	Płyta	plate
41	kontakty	kontakty	Styki	contacts
42	imbus	imbus	Imbus	hex
43	kryt motoru	kryt motora	Ośłona silnika	engine cover
44	aretace úhlu základny	aretácia uhla základne	Blokada kąta stopy	base angle lock
45	šroub	skrutka	Śruba	screw
46	aretace úhlu základny	aretácia uhla základne	blokada kąta stopy	base angle lock
47	podložka	podložka	Podkładka	washer
48	konzola	konzola	konsola	console
49	čep	čap	Trzpień	flail
50	nastavení úhlu	nastavenie uhlu	Ustawienie kąta	angle adjustment
51	základna	základňa	Podstawa	base
52	šroub	skrutka	Śruba	screw
53	aretace pravítka	aretácia pravítka	blokowanie linijki	locking the ruler
54	pravítko	pravítko	linijka	ruler
55	akumulátor (není součástí)	akumulátor (nie je súčasťou)	bateria (brak w zestawie)	battery (not included)





ES PROHLÁŠENÍ O SHODĚ

Podle zák. č. 22/1997 Sb., § 13: ve znění změn vydaných ve sbírce zákonů.



ZAŘÍZENÍ (VÝROBEK) NÁZEV:	Aku kotoučová pila 18V
TYP:	XT102745
PROVEDENÍ (JINÁ SPECIFIKACE):	LCC777-1
EVIDENČNÍ - VÝROBNÍ ČÍSLO:	
VÝROBCE	
NÁZEV:	XTline s.r.o.
ADRESA:	Průmyslová 2054, 59401 Velké Meziříčí
IČ:	26246937
DIČ CZ:	26246937

prohlašuje výhradně na vlastní zodpovědnost, že níže uvedené zařízení splňuje všechna příslušná ustanovení předmětných předpisů Evropského společenství:
 EU 2006/42/EU - NV č. 176/2008 Sb., o technických požadavcích na strojní zařízení, ve znění NV č. 170/2011 Sb., NV č. 229/2012 Sb. a NV č. 320/2017 Sb. (dle přílohy II A)
 EU 2014/30/EU - NV č. 117/2016 Sb., o harmonizaci právních předpisů členských států týkajících se elektromagnetické kompatibility
 EU 2011/65/EU - NV č. 481/2012 Sb., RoHS o omezení používání některých nebezpečných látek v elektrických a elektronických zařízeních a příslušným předpisům a normám, které z těchto nařízení (směrnic) vyplývají.

POPIS	FUNKCE
KONSTRUKCE A ELEKTRONIKA.	ZAŘÍZENÍ SLOUŽÍ JAKO KOTOUČOVÁ PILA.

Seznam použitých technických předpisů a harmonizovaných norem

CSN EN ISO 12100; Bezpečnost strojních zařízení - Všeobecné zásady pro konstrukci - Posouzení rizika a snižování rizika;
 účinnost: 01.07.11; vydána: 01.06.11; schválena: 29.04.11
CSN EN ISO 13857; Bezpečnost strojních zařízení - Bezpečné vzdálenosti k zamezení dosahu do nebezpečných prostor horními a dolními končetinami;
 účinnost: 01.10.08; vydána: 01.09.08; schválena: 19.08.08
CSN EN 1005-3+A1; Bezpečnost strojních zařízení - Fyzická výkonnost člověka - Část 3: Doporučené mezní síly pro obsluhu strojních zařízení;
 účinnost: 01.05.09; vydána: 01.04.09; schválena: 20.03.09
CSN EN 1037+A1; Bezpečnost strojních zařízení - Zamezení neočekávanému spuštění;
 účinnost: 01.01.09; vydána: 01.12.08; schválena: 02.12.08
CSN EN ISO 14120; Bezpečnost strojních zařízení - Ochranné kryty - Obecné požadavky pro konstrukci a výrobu pevných a pohyblivých ochranných krytů;
 účinnost: 01.02.17; vydána: 01.01.17; schválena: 15.12.16
CSN EN 894-2+A1; Bezpečnost strojních zařízení - Ergonomické požadavky pro navrhování sdělovačů a ovládačů - Část 2: Sdělovače;
 účinnost: 01.06.09; vydána: 01.05.09; schválena: 03.04.09
CSN EN 894-3+A1; Bezpečnost strojních zařízení - Ergonomické požadavky pro navrhování sdělovačů a ovládačů - Část 3: Ovládače;
 účinnost: 01.06.09; vydána: 01.05.09; schválena: 03.04.09
CSN EN 60335-1; Bezpečnost elektrických spotřebičů pro domácnost a podobné účely - Část 1: Všeobecné požadavky;
 účinnost: 01.04.97; vydána: 01.03.97; schválena: 16.09.96
CSN EN 60335-1 ed. 2; Elektrické spotřebiče pro domácnost a podobné účely - Bezpečnost - Část 1: Všeobecné požadavky;
 účinnost: 01.06.03; vydána: 01.05.03; schválena: 28.04.03
CSN EN 60745-1 ed. 2; Ruční elektromechanické nářadí - Bezpečnost - Část 1: Všeobecné požadavky;
 účinnost: 01.01.12; vydána: 01.12.11; schválena: 15.11.11
CSN EN 55014-1 ed. 3; Elektromagnetická kompatibilita - Požadavky na spotřebiče pro domácnost, elektrické nářadí a podobné přístroje - Část 1: Emise;
 účinnost: 01.07.07; vydána: 01.06.07; schválena: 22.05.07
CSN EN 55014-2; Elektromagnetická kompatibilita - Požadavky na spotřebiče pro domácnost, elektrické nářadí a podobné přístroje - Část 2: Odolnost - Norma skupiny výrobků;
 účinnost: 01.10.98; vydána: 01.09.98; schválena: 07.07.98
CSN EN 55014-2 ed. 2; Elektromagnetická kompatibilita - Požadavky na spotřebiče pro domácnost, elektrické nářadí a podobné přístroje - Část 2: Odolnost - Norma skupiny výrobků;
 účinnost: 01.11.15; vydána: 01.10.15; schválena: 07.09.15
CSN EN 50581; Technická dokumentace k posuzování elektrických a elektrotechnických výrobků z hlediska omezení nebezpečných látek;
 účinnost: 01.07.13; vydána: 01.06.13; schválena: 19.04.13
CSN EN 62321; Elektrotechnické výrobky - Stanovení úrovně šesti látek s omezeným používáním (olovo, rtuť, kadmium, šestimocný chrom, polybromované bifenylly, polybromované difenylethery);
 účinnost: 01.01.10; vydána: 01.12.09; schválena: 30.11.09
CSN EN 62841-1; Elektromechanické ruční nářadí, přenosné nářadí a žací a zahradní stroje - Bezpečnost - Část 1: Obecné požadavky;
 účinnost: 01.06.16; vydána: 01.05.16; schválena: 15.04.16
CSN EN 62841-2-5; Elektromechanické ruční nářadí, přenosné nářadí a žací a zahradní stroje - Bezpečnost - Část 2-5: Zvláštní požadavky na ruční kotoučové pily;
 účinnost: 01.05.15; vydána: 01.04.15; schválena: 11.03.15



XTline
PROFESSIONAL TOOLS

NÁVOD K POUŽITIÉ

XT102745

AKU KOTÚČOVÁ PÍLA



Model:	LCC777-1
Napätie:	18V
Otáčky:	4200 ot/min
Rozmer kotúča:	165x20x1,6 mm (20 zubov)
Prierez:	při 90° - 54 mm, při 45° - 35 mm
Súčasť batérie:	NIE
Laser:	ANO
LpA:	79,2 dB (A) ± 3 dB (A)
LwA:	87,2 dB (A) ± 3 dB (A)
Kytie:	IPX0
Trieda ochrany:	II
Vibrácie:	4,6 m/s ²
Hmotnosť:	2,4 kg (*Váha produktu je uvedená bez batérie)



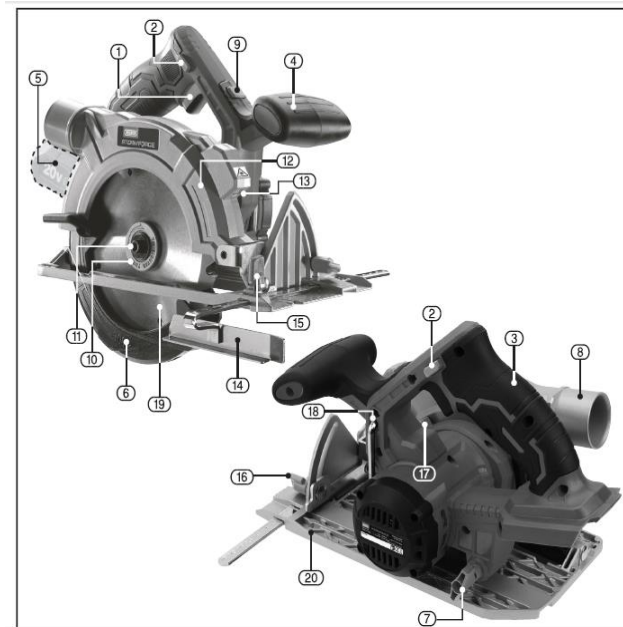

- 1) Prevádzkový spínač
- 2) Bezpečnostné aretačné tlačidlo
- 3) Zadná rukoväť
- 4) Pomocná rukoväť
- 5) 18V Li-ion batéria (nie je súčasťou balenia)
- 6) Štít spodného britu (výkyvný)
- 7) Gombík pre nastavenie hĺbky rezu
- 8) Koncovka pre odsávanie prachu
- 9) Tlačidlo zapnuté / vypnuté (laser)
- 10) Aretačný príruba kotúča
- 11) Aretačná skrutka kotúča
- 12) Ukazovateľ smeru otáčania
- 13) Otvor laserového ukazovadla
- 14) Rovnobežné vodidlo
- 15) Aretačný gombík rovnobežného vodidla
- 16) Gombík pre aretáciu nastavenie uhlu
- 17) Tlačidlo aretácie vretena
- 18) Umiestnenie kľúče
- 19) Pílový kotúč
- 20) Základňa

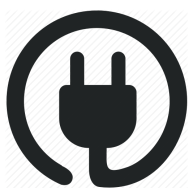

ELEKTRICKÁ BEZPEČNOSŤ

Vidlica pohyblivého prívodu elektrického náradia musí zodpovedať sieťovej zásuvke. Nikdy akýmkoľvek spôsobom neupravujte vidlicu. S náradím, ktoré má ochranné spojenie so zemou, nikdy nepoužívajte žiadne zásuvkové adaptéry. Vidlice, ktoré nie sú znehodnotenú úpravami, a zodpovedajúce zásuvky obmedzia nebezpečenstvo úrazu elektrickým prúdom.

- b) Vyvarujte sa dotyku tela s uzemnenými predmetmi, ako napr. potrubie, telesá ústredného kúrenia, sporáky a chladničky. Nebezpečenstvo úrazu elektrickým prúdom je väčšie, ak je vaše telo spojené so zemou.
- c) Nevystavujte elektrické náradie dažďu, vlhku alebo mokru. Ak vnikne do elektrického náradia voda, zvyšuje sa nebezpečenstvo úrazu elektrickým prúdom.
- d) Nepoužívajte pohyblivý prívod na iné účely. Nikdy nenoste a neťahajte elektrické náradie za prívod ani nevytrhávajte vidlicu zo zásuvky ťahom za prívod. Chráňte prívod pred horúcou, masťou, ostrými hranami a pohyblivými časťami. Poškodené alebo zamotané prívody zvyšujú nebezpečenstvo úrazu elektrickým prúdom.
- e) Ak je elektrické náradie používané vonku, používajte predlžovací prívod vhodný pre vonkajšie použitie. Používanie predlžovacieho prívodu pre vonkajšie použitie obmedzuje nebezpečný úrazu elektrickým prúdom.



BEZPEČNOSŤ OSÔB

- a) Pri používaní elektrického náradia buďte pozorní, venujte pozornosť tomu, čo práve robíte, sústreďte sa a triezvo uvažujte. Nepracujte s elektrickým náradím, ak ste unavení alebo ak ste pod vplyvom drog, alkoholu alebo liekov. Chvíľková nepozornosť pri používaní elektrického náradia môže viesť k vážnemu poraneniu osôb.
- b) Používajte ochranné pomôcky. Vždy používajte ochranu očí. Ochranné pomôcky ako napr. Respirátor, bezpečnostná obuv s protišmykovou úpravou, tvrdá pokrývka hlavy alebo ochrana sluchu, používané v súlade s podmienkami práce, znižujú nebezpečenstvo poranenia osôb.

- c) Vyvarujte sa neúmyselného spustenia. Uistite sa, či je spínač pri zapájaní vidlice do zásuvky vypnutý. Prenášanie náradia s prstom na vypínači alebo zapájanie vidlice náradia so zapnutým spínačom môže byť príčinou nehôd.
- d) Pred zapnutím náradia odstráňte všetky nastavovacie nástroje alebo kľúče. Nastavovací nástroj alebo kľúč, ktorý ponecháte pripnutý k otáčajúcej sa časti elektrického náradia, môže byť príčinou poranenia osôb.
- e) Pracujte len tam, kam bezpečne dosiahnete. Vždy udržiavajte stabilný postoj a rovnováhu. Budete tak lepšie ovládať elektrické náradie v nepredvídaných situáciách.
- f) Obliekajte sa vhodným spôsobom. Nepoužívajte voľné odevy ani šperky. Dbajte, aby vaše vlasy, odev a rukavice boli dostatočne ďaleko od pohybujúcich sa častí. Voľné odevy, šperky a dlhé vlasy môžu byť zachycené pohyblivými časťami.

g) Ak sú k dispozícii prostriedky pre pripojenie zariadení na odsávanie a zber prachu, zaistite, aby takéto zariadenia boli pripojené a správne používané. Použitie týchto zariadení môže obmedziť nebezpečenstva spôsobené vznikajúcim prachom



POUŽÍVANIE A STAROSTLIVOSŤ O ELEKTRICKÉ NÁRADIE

- a) Nepreťažujte elektrické náradie. Používajte správne náradie, ktoré je určené pre vykonávanú prácu. Správne elektrické náradie bude lepšie a bezpečnejšie vykonávať prácu, na ktoré bolo skonštruované.
- b) Nepoužívajte elektrické náradie, ktoré sa nedá zapnúť a vypnúť spínačom. Akékoľvek elektrické náradie, ktoré nemožno ovládať spínačom, je nebezpečné a musí byť opravené.

- c) Odpájajte náradie vytiahnutím vidlice zo sieťovej zásuvky pred akýmkoľvek nastavovaním, výmenou príslušenstva alebo pred uložením nepoužívaného elektrického náradia. Tieto preventívne bezpečnostné opatrenia obmedzujú nebezpečenstvo náhodného spustenia elektrického náradia.
- d) Nepoužívané elektrické náradie ukladajte mimo dosahu detí a nedovoľte osobám, ktoré neboli oboznámené s elektrickým náradím alebo s týmito pokynmi, aby náradie používali. Elektrické náradie je v rukách neskúsených užívateľov nebezpečné.
- e) Udržujte elektrické náradie. Čistite otvory pre nasávanie vzduchu od prachu a nečistôt. Ak je náradie poškodené, pred ďalším použitím opravte. Veľa nehôd je spôsobených nesprávnou údržbou náradia.
- f) Rezacie nástroje udržiavajte ostré a čisté. Správne udržiavané a naoštrené rezacie nástroje s menšou pravdepodobnosťou zachytia za materiál alebo sa zablokujú a práca s nimi sa ľahšie kontroluje.
- g) Elektrické náradie, príslušenstvo, pracovné nástroje atď. používajte v súlade s týmito pokynmi a takým spôsobom, aký bol predpísaný pre konkrétne elektrické náradie, a to s ohľadom na dané podmienky práce a druh vykonávanej práce. Používanie elektrického náradia na vykonávanie iných činností, než pre aké bolo určené, môže viesť k nebezpečným situáciám.



SERVIS A ZODPOVEDNOSŤ ZA CHYBY

Dňa 1.1.2014 nadobudol účinnosť zákon č. 89/2012 Sb. Firma Xt line s.r.o. v súlade s týmto zákonom poskytuje na Vami zakúpený výrobok zodpovednosť za chyby po dobu 24 mesiacov (u právnických osôb 12 mesiacov). Reklamácie budú posúdené našim reklamačným oddelením (pozri nižšie) a uznané bezplatne opraví servis firmy XT line s.r.o.

Miestom pre uplatnenie reklamácie je predajca, u ktorého bol tovar zakúpený. Reklamácia, vrátane odstránenia vady, musí byť vybavená bez zbytočného odkladu, najneskôr do 30 dní odo dňa uplatnenia reklamácie, pokiaľ sa predávajúci s kupujúcim nedohodnú na dlhšej lehote. Kupujúci môže uplatniť reklamáciu osobne alebo zaslaním tovaru na reklamáciu prepravnou službou na vlastné náklady, v bezpečnom balení.

Zásielka musí obsahovať reklamovaný výrobok, predajné dokumenty podrobný popis závady a kontaktné údaje (spiatočná adresa, telefón). Chyby, ktoré možno odstrániť, budú opravené v zákonnej lehote 30 dní (dobu môžu po vzájomnej dohode predĺžiť). Po prejavení skrytých chýb materiálu do 6 mesiacov od dátumu predaja, ktorá sa nedá odstrániť, bude výrobok vymenený za nový (vady, ktoré existovali pri prevzatí tovaru, nie vzniknuté nesprávnym používaním alebo opotrebovaním). Na neodstrániteľné vady a vady, ktoré si je kupujúci schopný opraviť sám môžu po vzájomnej dohode uplatniť primeranú zľavu z kúpnej ceny. Nárok na reklamáciu zaniká, ak:

- výrobok nebol používaný a udržiavaný podľa návodu na obsluhu
- výrobok bol používaný v iných podmienkach alebo na iné účely, než na ktoré sú určené alebo používaním nevhodných alebo nekvalitných mazív a pod.
- škody vznikli pôsobením vonkajších mechanických, teplotných či chemických vplyvov
- chyby boli spôsobené nevhodným skladovaním či manipuláciou s výrobkom
- výrobok bol použitý nad rámec prípustného zaťaženia.

ZÁRUKA SA NEVZŤAHUJE NA PRÍSLUŠENSTVO



PRÍPRAVA PRÁCE A SPUSTENIE

Varovanie! Nepoužívajte abrazívne kotúče. Odporúčané sú iba pílové kotúče.

Vždy používajte ochranné okuliare

Počas rezania dbajte na to, aby bola základná doska nástroje vždy na povrchu obrobku.

Pri rezaní kovových materiálov je doporučované naniesť na pracovnú plochu obrobku pár kvapiek oleja pre vyššiu efektivitu rezanie a predĺženie životnosti čepele.

Plechové obrobky by mali byť vždy umiestnené na stabilnej podložke (drevotrieska, preglejka pod.). Vďaka tomu je eliminovaný nežiaduci posun obrobku počas pracovného úkonu a kompenzovaná jeho pružnosť.

Menšie obrobky musia byť pevne ukotvené, aby bolo zaručené ich nežiaducemu posunu počas pracovného úkonu.

Výmena pílového kotúča - Obr. 4 - 6

stlačte a držte tlačidlo pre aretáciu vretena (17). Vreteno sa pred svojou úplnou aretáciou môže mierne otáčať.

Povoľte aretačnú skrutku pílového kotúča (11) otáčaním proti smeru hodinových ručičiek. Odstráňte skrutku (11) a aretačný príruba kotúča (10). Ak je zadná príruba (10.1) odstránená z dôvodu čistenia, uistite sa, že je potom správne vrátená na miesto.

Zasuňte chránič kotúča (6) dozadu pomocou vhodnej páky (6.1) a držte.

Uistite sa, že parametre pílového kotúča, ktorý sa chystáte nainštalovať sa zhodujú s parametrami nástroja (tj. Vonkajší priemer, šírka, rotačná rýchlosť a typ, ako napr. Dřevořezné kotúče a pod.). Pred upevnením nového kotúča naneste trochu oleja na vnútorné a vonkajšie príruby a to na miesto, kde sa nachádza hriadeľ.

Vložte nový pílový kotúč.

Poznámka: Upevnite nový pílový kotúč tak, aby sa značka smeru otáčania na kotúči zhodovala so značkou smeru otáčania (šípku) na nástroji. Zuby kotúča smerujú nahor na prednej časti píly.

znovu zostavte aretačnú prírubu a pevne zaistite pomocou skrutky (11).

Poznámka: Tento nástroj nie je určený pre rezanie kovových materiálov a muriva. Je určený výhradne pre rezanie drevených a im podobným materiálom.

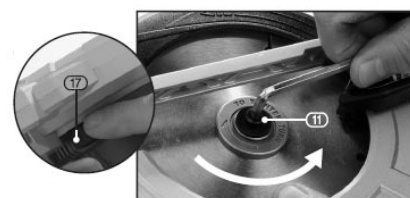

FIG.4

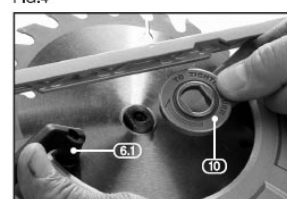

FIG.5



FIG.6



FIG.7

Základné použitie

9.1 Prevádzkový spínač, tlačidlo zapnuté / vypnuté - Obr. 7

Hlavný prevádzkový spínač (1) je spojený s bezpečnostným aretačným tlačidlom (2) z dôvodu toho, aby sa predišlo náhodnému spusteniu nástroja.

- Pre spustenie nástroja najskôr stlačte bezpečnostné aretačné tlačidlo (2) a potom hlavný prevádzkový spínač (1).

- Pri práci s náradím vždy používajte chrániče sluchu.

Odsávanie prachu - Obr. 8

Vdychovanie prachu môže mať vážne zdravotné následky. Preto dbajte na to, aby bola k nástroju vždy pripojená koncovka pre odsávanie prachu (8).

Poznámka: Vzhľadom k úprému koncovky môže byť nevyhnutné prispôsobiť jej veľkosť pomocou vhodného nadstavca.

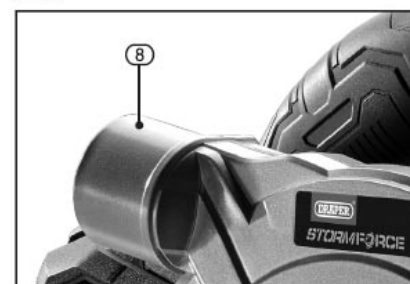

FIG.8

Varovanie! Všetky typy dreveného prachu č (vetnej prachu z kompozitových materiálov, ako sú drevotrieska, drevovláknité dosky a pod.) Je zdraviu nebezpečný. Môže nepriaznivo ovplyvňovať nosnú dutinu, dýchací systém a pokožku. Napríklad MDF dosky obsahujú formaldehyd, čo je známy karcinogén. Na základe vyššie uvedeného je nutné pri práci používať vhodnú tvárovú masku, ktorá je schválená príslušnými normami. Pre pracovné úkony zahŕňajúce prácu s jemným dreveným prachom musí byť používaná prachová maska hodnotená najmenej triedou FFP2.

Nastavenie rezné hĺbky - Obr. 9

pre nastavenie reznej hĺbky povoľte gombík pre aretáciu hĺbky rezania (7).

Nastavte požadovanú reznú hĺbku pomocou značenie na nástroji.

Poznámka: Pre väčšiu presnosť zmerajte vzdialenosť medzi koncom pílového kotúča a základňu.

Znovu utiahnite gombík pre aretáciu rezné hĺbky (7) po dosiahnutí požadovaného nastavenia.

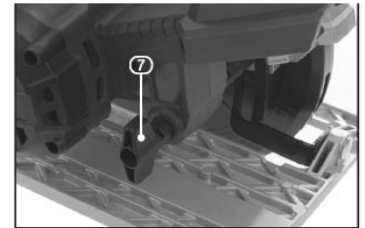

FIG.9

Nastavení řezného úhlu – Obr. 10

Pre zmenu uhlového nastavenia medzi 0 ° - 45 ° povoľte gombík pre aretáciu nastavenie uhla (16). Poznámka: Stupnica slúži ako pomocné vodítko. Pre väčšiu presnosť nastavenia použite uhlomer a to od základne smerom ku kotúču.

po nastavení požadovaného rezného uhla znovu utiahnite gombík pre aretáciu nastavenie uhla (16).

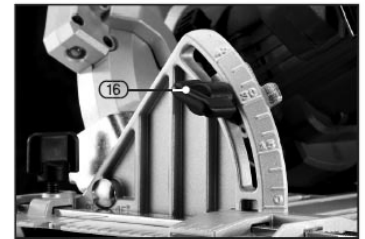

FIG.10

Rovnoběžné vodítko – Obr. 11

Nasuňte rovnobežné vodidlo (14) do ěprpravených otvorov v základni a utiahnite pomocou aretačného gombíka (15). Nastavte požadovanú reznú šírku pomocou značenie na nástroji. Najprv vyskúšajte nastavenie na cvičnom obrobku a v prípade potreby nastavenia zmeňte. Pre väčšiu presnosť zmerajte vzdialenosť medzi hranou kotúča a zárezom na čele rovnobežného vodidla.

Laserové ukazovátko – Obr. 12

Varovanie! Laserové žiarenie. Nepozerajte sa do laserového lúča. Laserový produkt triedy 2. Laserového ukazovadla (13) je aktivované stlačením tlačidla (9) a zostáva aktivované do tej doby, pokiaľ nie je tlačidlo znova stlačené.

Vyznačte si líniu rezu na obrobku.

Nastavte požadovanú reznú hĺbku a / alebo uhol pokosu.

Zapnite laser stlačením príslušného tlačidla (9) a zarovnajte s naznačenou líniou rezu. Prevedte rez, akonáhle pílový kotúč dosiahne svoju maximálnu rýchlosť otáčania (približne za 2 sekundy).

Po ukončení rezného úkone vypnite laser.

Použití nástroje – Obr. 13

Pozor: Pri použití nástroja vedte rez vždy smerom vpred a nástroj nepreťažujte. Preťažovanie alebo otáčanie nástrojom počas pracovného úkonu vedie k prílišnému namáhaniu motora a následnému rýchlejšiemu vybíjanie batérie až možnému poškodeniu nástroja vplyvom prehriatia. V niektorých prípadoch môže takéto použitie viesť k nebezpečnému spätnému rázu nástroje a následným vážnym zraneniam.

Vždy držte nástroj pevne pomocou zadnej i prídavnej rukoväti.

Priložte základňu nástroje k obrobku bez kontaktu s pílovým kotúčom.

Po spustení nástroja počkajte než dosiahne maximálnu pracovné rýchlosti, potom priložte k obrobku a vedte rez rovnomerne po ploche až do úplného prerezaniu obrobku. Rovnomerný, plynulý a rovný rez zaisťuje najlepší možný výsledok rezacieho úkonu.

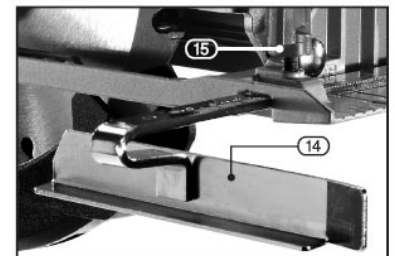

FIG.11

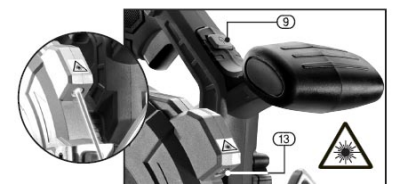
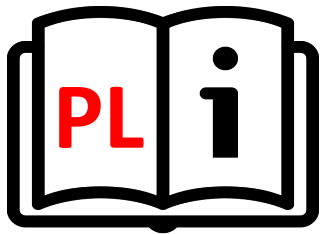

FIG.12



FIG.13



XTline
PROFESSIONAL TOOLS

INSTRUKCJA OBSŁUGI

XT102745

AKUMULATOROWA
PIŁA TARZOWA



Model:	LCC777-1
Napięcie:	18V
Prędkość:	4200 rpm
Rozmiary tarzy:	165x20x1,6 mm (20 zębów)
Maks. głębokość cięcia:	na 90° - 54 mm, na 45° - 35 mm
Część baterii:	NIE
Laser:	TAK
LpA:	79,2 dB (A) ± 3 dB (A)
LwA:	87,2 dB (A) ± 3 dB (A)
Okładka:	IPX0
Klasa ochrony:	II
Wibracja:	4,6 m/s ²
Waga:	2,4 kg (*Waga produktu podana jest bez baterii)



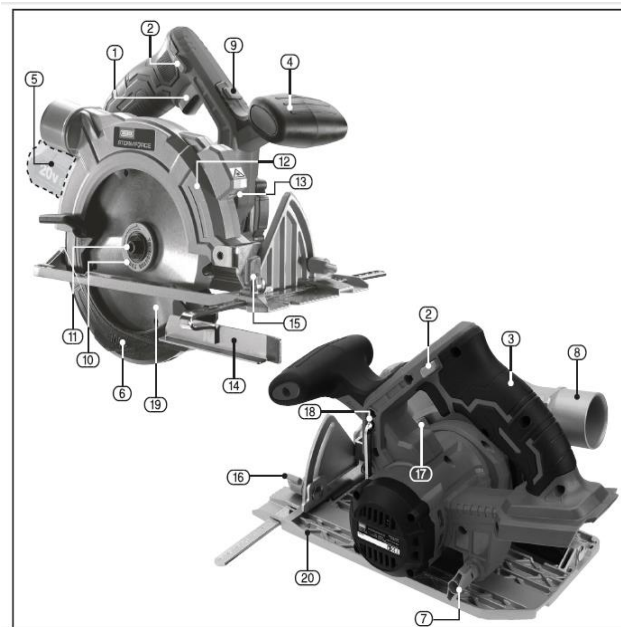

- 1) Włącznik uruchamiający
- 2) Blokujący przycisk bezpieczeństwa
- 3) Tylna rękojeść
- 4) Rękojeść pomocnicza
- 5) Bateria 18 V Li-Ion (sprzedawana oddzielnie)
- 6) Dolna osłona ostrza (odchylana)
- 7) Przycisk regulacji głębokości cięcia
- 8) Końcówka wylotu odciągu pyłu
- 9) Przycisk włącz/wyłącz (lasera)
- 10) Kołnierz blokujący tarczę
- 11) Śruba blokująca tarczę
- 12) Wskaźnik kierunku obracania
- 13) Otwór wskaźnika laserowego
- 14) Prowadnica równoległa
- 15) Przycisk blokujący prowadnicę równoległą
- 16) Przycisk blokady regulacji kąta
- 17) Przycisk blokady wrzeciona
- 18) Schowek na klucz
- 19) Tarcza tnąca
- 20) Podstawa

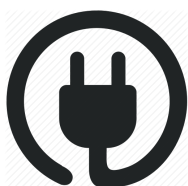

BEZPIECZEŃSTWO ELEKTRYCZNE

- a) Wtyczka przewodu zasilającego powinna zawsze pasować do gniazda. Nigdy nie należy modyfikować gniazda. Nie należy używać koncentratorów. Niezmodyfikowane wtyczki i odpowiednie gniazda zmniejszają ryzyko porażenia prądem.
- b) Należy zapobiegać kontaktowi ciała z powierzchniami przewodzącymi prąd, aby uniknąć ryzyka porażenia prądem.
- c) Nie należy wystawiać urządzenia na działanie deszczu lub wilgoci. Obecność wody w urządzeniu elektrycznym znacznie zwiększa ryzyko porażenia prądem.
- d) Nie należy przykładać nadmiernej siły do przewodu. Przechowywać przewód z dala od źródeł ciepła, olejów, ostrych krawędzi lub ruchomych części. Uszkodzony przewód zwiększa ryzyko porażenia prądem.
- e) W przypadku pracy na zewnątrz należy rozważyć zastosowanie przedłużacza przeznaczonego do użytku na zewnątrz. Użycie przedłużacza do użytku na zewnątrz zmniejsza ryzyko porażenia prądem.
- f) Zaleca się stosowanie ziemnozwarciowego przerywacza obwodu (GFCI) podczas pracy w mokrym środowisku. Stosowanie GFCI zmniejsza ryzyko porażenia prądem.
- g) Podwójnie izolowane urządzenie jest wyposażone w uziemioną wtyczkę (jeden wtyk jest szerszy od drugiego). Jeśli złącze nie jest w pełni dopasowane do gniazda, należy przekręcić wtyczkę. Nie należy w żaden sposób modyfikować wtyczki. Podwójna izolacja eliminuje potrzebę uziemienia przewodu zasilającego i systemu zasilania.



BEZPIECZEŃSTWO OSOBISTE

- a) Należy zachować czujność i nie używać urządzenia pod wpływem alkoholu.
 - b) Należy używać okularów ochronnych oraz maski na twarz lub maski przeciwpyłowej. Należy używać środków ochrony osobistej do ochrony słuchu, kasku i obuwia ochronnego.
 - c) Należy unikać niezamierzonego uruchomienia. Przed podłączeniem do źródła zasilania lub akumulatora należy upewnić się, że przełącznik znajduje się w pozycji OFF.
 - d) Należy ubierać się prawidłowo. Nie należy nosić luźnej odzieży lub biżuterii. Mogą one zostać pochwycone przez ruchome części urządzenia.
- e) Należy wyjmować narzędzia regulacyjne i klucze. Narzędzie lub klucz pozostawiony na obracającej się części urządzenia może spowodować obrażenia ciała.
 - f) Nie należy nadmiernie się schylać. Prawidłowa podstawa i równowaga przez cały czas pozwalają na lepszą kontrolę nad urządzeniem w nieoczekiwanych sytuacjach.
 - g) Należy używać wyłącznie zatwierdzonych środków ochrony osobistej.



OBSŁUGA I KONSERWACJA

- a) Nie należy przykładać nadmiernej siły do urządzenia.
- b) Nie należy korzystać z urządzenia, jeśli przełącznik ON/OFF nie działa prawidłowo.
- c) Przed dokonaniem jakichkolwiek regulacji, wymianą akcesoriów lub przechowywaniem urządzenia należy odłączyć wtyczkę od gniazda i/lub akumulator urządzenia. Takie zapobiegawcze środki ostrożności zmniejszają ryzyko przypadkowego uruchomienia urządzenia.
- d) Nieużywane urządzenie powinno być przechowywane w miejscu niedostępnym dla gości i dzieci.
- e) Należy zachować ostrożność przy posługiwaniu się urządzeniem. Należy sprawdzić, czy części obrotowe nie są odkształcone lub zakleszczone, jakiegokolwiek części nie są uszkodzone lub nie występują inne warunki, które mogą mieć wpływ na pracę urządzenia.
- f) Części urządzenia powinny być sprawne i czyste, aby zapewnić lepsze i bezpieczniejsze działanie. Prawidłowo konserwowane części są mniej podatne na zanieczyszczenia i mogą być skuteczniej kontrolowane.
- g) Należy używać wyłącznie sprzętu zalecanego przez producenta danego modelu. Modyfikacje i akcesoria stosowane w urządzeniu mogą być niebezpieczne w przypadku używania z innym modelem.

Gwarancja nie obejmuje akcesoriów!

Przed uruchomieniem

- a) wybrać odpowiedni typ dyszy w zależności od pożądanej operacji:



Podstawowe zastosowanie !

1. Podczas pracy i przenoszenia narzędzia należy je zawsze chwytać za izolowaną rączkę, w szczególności w przypadkach, kiedy narzędzie może mieć styczność z ukrytymi przewodami elektrycznymi. Nieprzestrzeganie tego polecenia może doprowadzić do porażenia prądem elektrycznym
2. Kończyny górne muszą znajdować się w bezpiecznej odległości od ruchomych części.
3. Nie wolno dotykać ruchomych części. Przed zmianą akcesoriów urządzenia (wiertła, ostrza itp.) należy odczekać do ich wystygnięcia. W trakcie wykonywania pracy te akcesoria mają tendencję do przegrzewania się i mogą doprowadzić do poparzenia skóry.
4. Podczas pracy z urządzeniem należy zawsze nosić okulary ochronne. Podczas pracy w zapyłonym otoczeniu należy stosować maskę pyłową.

Wymiana tarczy tnącej – rys. 4 – 6

- przycisnąć i trzymać przycisk blokujący wrzeciono (17). Zanim wrzeciono zupełnie się zatrzyma może się jeszcze chwilę obracać.
- Poluzować śrubę mocującą tarczy tnącej (11) poprzez odkręcenie w kierunku przeciwnym do ruchu wskazówek zegara.
- Zdjąć śrubę (11) oraz kołnierz blokujący tarczę (10). Jeżeli tylny kołnierz (10.1) został zdemontowany podczas czyszczenia, to należy dopilnować, aby został właściwie włożony na miejsce.
- Zsunąć osłonę tarczy (6) w tył przy pomocy właściwej dźwigni (6.1) i przytrzymać.
- Należy się upewnić, że parametry nakładanej tarczy tnącej odpowiadają parametrom narzędzia (tj. średnica zewnętrzna, szerokość, prędkość obrotowa i rodzaj, np.

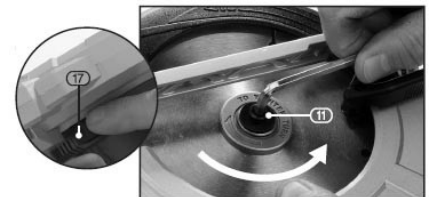

FIG.4

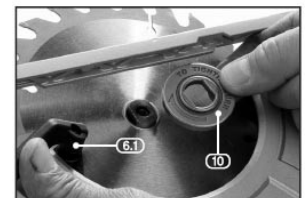

FIG.5



FIG.6

tarcza do cięcia drewna itp.). Przed zamontowaniem nowej tarczy należy nanieść odrobinę oleju na kołnierz wewnętrzny i zewnętrzny oraz w miejscu, gdzie znajduje się wał.

Włożyć nową tarczę tnącą.

Uwaga: Należy sprawdzić, czy kierunek strzałki oznaczającej kierunek obracania się nowej tarczy tnącej jest taki sam, co kierunek strzałki oznaczającej kierunek obrotów urządzenia umieszczonej na jego obudowie. W przedniej części piły zęby tarczy są skierowane do góry. Ponownie zmontować kołnierz blokujący i mocno przykręcić przy pomocy śruby (11).

Uwaga: To narzędzie nie jest dostosowane do cięcia materiałów metalowych i betonu. Jest przeznaczony wyłącznie do cięcia drewna i materiałów drewnopodobnych.

Podstawowe zastosowanie

Włącznik uruchamiający, przycisk włącz/wyłącz – rys. 7

Główny włącznik uruchamiający (1) jest powiązany z blokującym przyciskiem bezpieczeństwa (2) dlatego, aby zapobiec przypadkowemu uruchomieniu narzędzia.

– W celu uruchomienia urządzenia należy najpierw przycisnąć blokujący przycisk bezpieczeństwa

(2) a następnie główny włącznik uruchamiający (1).

– Podczas pracy z narzędziem należy zawsze zakładać ochronniki słuchu.

Odsysanie pyłu - rys. 8

Wdychanie pyłów może mieć poważne konsekwencje dla zdrowia.

Dlatego zawsze należy zadbać o to, aby do urządzenia była przypięta końcówka do odsysania pyłu (8).

Uwaga: Ze względu na średnicę końcówki, może się okazać konieczne zastosowanie odpowiedniej nakładki redukcyjnej.

Ostrzeżenie! Wszelkiego rodzaju pyły pochodzące z ciętego drewna (w tym pyłów z materiałów kompozytowych, takich jak płyta wiórowa, płyta pilśniowa itp.) są niebezpieczne dla zdrowia. Mogą negatywnie wpływać na zatoki, układ oddechowy i skórę. Przykładowo płyty MDF zawierają formaldehyd, który jest znaną substancją rakotwórczą. W związku z powyższym podczas pracy należy zakładać odpowiednią maskę przeciwpyłową, spełniającą wymagania właściwej normy. Do wykonywania czynności związanych z emisją drobnego pyłu drzewnego musi być stosowana maska przeciwpyłowa z minimalną klasą ochrony FFP2.

Regulacja głębokości cięcia – rys. 9

W celu ustawienia głębokości cięcia należy poluzować motylek blokady regulacji głębokości cięcia (7). Ustawić wymaganą głębokość cięcia przy pomocy oznaczeń na urządzeniu.

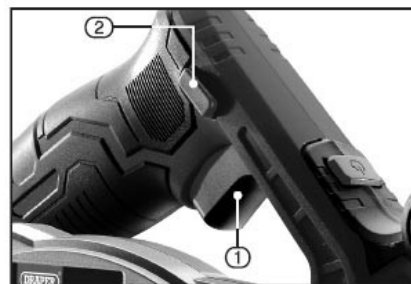

FIG.7



FIG.8

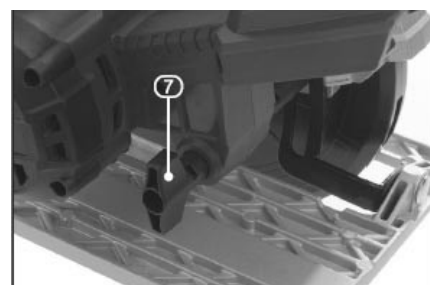

FIG.9

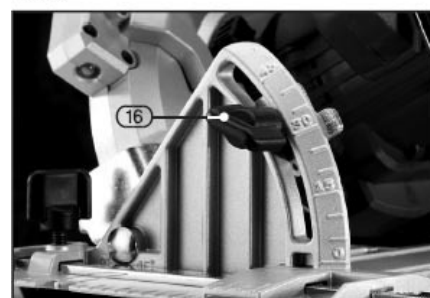

FIG.10

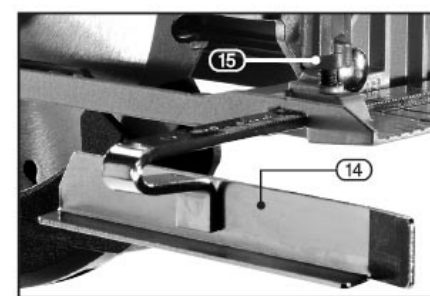

FIG.11

Uwaga: W celu uzyskania większej dokładności należy zmierzyć odległość między końcem tarczy tnącej a podstawą. Ponownie dokręcić motylek blokady regulacji głębokości cięcia (7) w celu ustawienia pożądanej głębokości cięcia.

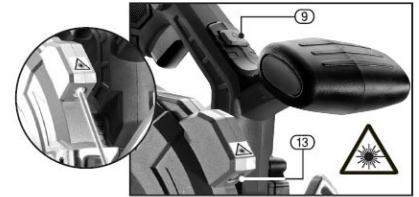

FIG.12



FIG.13

Regulacja kąta cięcia – rys. 10

W celu zmiany kąta w granicach od 0° do 45° należy poluzować motylek blokady regulacji kąta (16). Uwaga: Skala służy jako pomocna wskazówka. W celu uzyskania większej dokładności ustawień należy zastosować kątomierz odmierzający kąt tarczy po przyłożeniu do podstawy.

Po ustawieniu wymaganego kąta cięcia ponownie dokręcić motylek blokady regulacji kąta (16).

Prowadnica równoległa – rys. 11

Wsunąć prowadnicę równoległą (14) w przygotowane otwory w podstawie i zablokować przy pomocy motylików blokujących (15). Ustawić wymaganą głębokość cięcia przy pomocy oznaczeń na urządzeniu. Dane ustawienia najlepiej wypróbować przecinając próbny kawałek i ewentualnie dostosować ustawienia do potrzeb. W celu uzyskania większej dokładności należy zmierzyć odległość pomiędzy krawędzią tarczy a nacięciem na przodzie prowadnicy równoległej.

Wskaźnik laserowy – rys. 12

Ostrzeżenie! Promieniowanie laserowe. Nie należy patrzeć na promień lasera. Urządzenie laserowe klasy 2. Wskaźnik laserowy (13) włącza się po przyciśnięciu przycisku (9) i pozostaje włączony do momentu ponownego wciśnięcia przycisku.

Zaznaczyć linię cięcia na obrabianym materiale.

Ustawić pożądaną głębokość cięcia i/lub kąt cięcia.

Włączyć laser przyciskając przycisk (9) i wyrównać promień z narysowaną linią cięcia. Wykonać cięcie, jak tylko tarcza tnąca osiągnie swoje maksymalne obroty (po około 2 sekundach).

Po zakończeniu cięcia należy wyłączyć laser.

Użytkowanie narzędzia – rys. 13

Uwaga: Podczas użytkowania narzędzia należy zawsze wykonywać cięcie w kierunku do przodu i nigdy nie przeciążać urządzenia. Przeciążanie lub obracanie urządzenia w trakcie wykonywania cięcia powoduje zbyt duże obciążenie silnika i szybsze wyładowanie baterii a nawet do uszkodzenia urządzenia z powodu przegrzania. W niektórych przypadkach taki sposób użytkowania może powodować niebezpieczny odrzut wsteczny narzędzia i doprowadzić do poważnego urazu.

Zawsze należy mocno trzymać narzędzie za tylny uchwyt i dodatkową rękojęść.

Przyłożyć stopę narzędzia do obrabianego materiału bez dotykania tarczą.

Po uruchomieniu narzędzia należy odczekać do momentu osiągnięcia maksymalnej prędkości roboczej, a następnie przyłożyć do obrabianego materiału i prowadzić cięcie równomiernie po powierzchni, aż do całkowitego przecięcia obrabianego materiału. Równomierne, płynne i równe cięcie zapewnia najlepszy z możliwych wyników czynności cięcia.

Po puszczeniu głównego włącznika i przed odłożeniem narzędzia należy odczekać do momentu, aż tarcza całkowicie się zatrzyma.

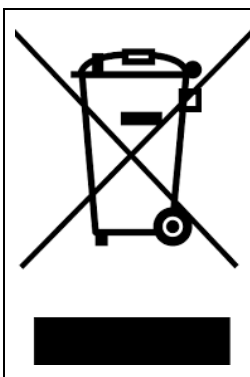

Prawidłowe usuwanie produktu
(zużyty sprzęt elektryczny i elektroniczny)

Oznaczenie umieszczone na produkcie lub w odnoszących się do niego tekstach wskazuje, że po upływie okresu użytkowania nie należy go usuwać z innymi odpadami pochodzącymi z gospodarstw domowych. Aby uniknąć szkodliwego wpływu na środowisko naturalne i zdrowie ludzi wskutek niekontrolowanego usuwania odpadów, prosimy o oddzielenie produktu od innego typu odpadów oraz odpowiedzialny recykling w celu promowania ponownego użycia zasobów materialnych jako stałej praktyki. W celu uzyskania informacji na temat miejsca i sposobu bezpiecznego dla środowiska recyklingu tego produktu użytkownicy w gospodarstwach domowych powinni skontaktować się z punktem sprzedaży detalicznej, w którym dokonali zakupu produktu lub z organem władz lokalnych. Użytkownicy w firmach powinni skontaktować się ze swoim dostawcą i sprawdzić warunki umowy zakupu. Produktu nie należy usuwać razem z innymi odpadami komercyjnymi.



XTline
PROFESSIONAL TOOLS

USER MANUAL
XT102745
CORDLESS CIRCULAR
SAW



Model:	LCC777-1
Voltage:	18V
Speed:	4200 rpm
Dis size:	165x20x1,6 mm (20 teeth)
Pruning:	at 90° - 54 mm, at 45° - 35 mm
Battery in package:	NO
Laser:	YES
LpA:	79,2 dB (A) ± 3 dB (A)
LwA:	87,2 dB (A) ± 3 dB (A)
Cover:	IPX0
Protection class:	II
Vibration:	4,6 m/s ²
Weight:	2,4 kg (*Weight product is without battery)



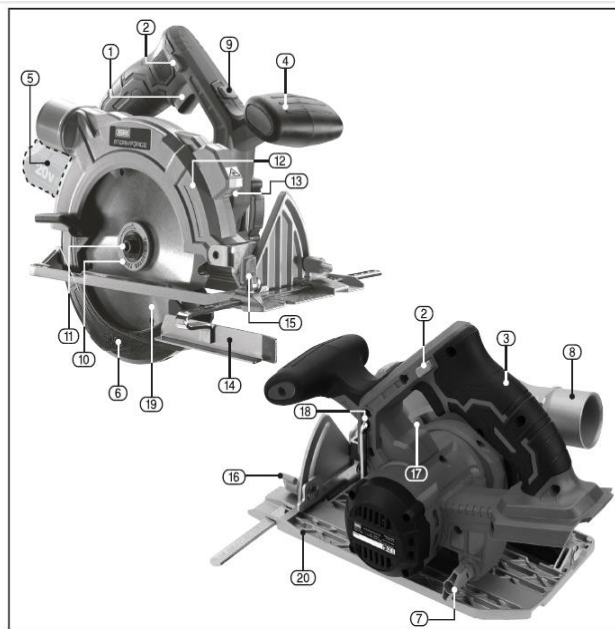

1. trigger switch
2. safety release button
3. rear handle
4. auxiliary handle
5. 20V Li-ion battery pack (sold separately)
6. lower blade guard
7. cutting depth adjustment knob
8. dust extraction outlet
9. on-off switch (laser)
10. saw blade locking glange
11. saw blade locking hex bolt
12. directional rotation arrow
13. laser beam aperture
14. parallel guide
15. parallel guide locking knob
16. angle adjustment locking knob
17. spindle lock button
18. hex
19. blade
20. baseplate



ELECTRIC SAFETY

- a) The power cord plug shall always suit the socket. Never adjust the socket. Do not use plug hubs. Non-adjusted plugs and appropriate sockets reduce the risk of electric shock injury.
- b) Prevent body contact with conductive surfaces to avoid a risk of electric shock injury.
- c) Do not expose the tool to rain or wet locations. Presence of water in electric tool highly increases the risk of electric shock injury.
- d) Do not force the cord. Keep the cord away from heat sources, oil, sharp edges or movable parts. Damaged cord increases a risk of electric shock injury.
- e) When manipulating in exterior areas consider an extension cord intended for outdoor use specifically. Using an exterior extension cord decreases a risk of electric shock injury.
- f) It is strictly recommended to use a ground fault circuit interrupter (GFCI) when manipulating the tool in a wet area. Using of GFCI decreases a risk of electric shock injury.
- g) A double insulated tool is equipped with a polarized plug (one prong is wider than the other). If the connector does not fully suit the socket, turn the plug. Do not change the plug by any means. Double insulation eliminates the need for grounding of power cord and power supply system.



PERSONAL SAFETY

- a) Stay alert and do not use the tool when under influence of alcohol.
- b) Use safety glasses and face or dust mask. Wear protective hearing equipment, helmet and boots.
- c) Avoid unintentional starting. Before connecting to power source or battery, make sure the switch is at OFF position.
- d) Dress properly. Do not wear loose clothing or jewelry. They can be caught with moving parts.
- e) Remove adjusting keys and wrenches. Tool or adjusting key you leave attached to a turning part of the tool may cause injury.
- f) Do not overreach. Proper footing and balance at all times allow better control of the tool in unexpected situations.
- g) Use approved protective equipment only.



ELECTRIC TOOL HANDLING AND MAINTANCE

- a) Do not force the tool.
- b) Do not use if the ON/OFF switch does not work properly.
- c) Disconnect the plug from socket and/or battery from the tool prior any adjustment, accessory replacement or storage of tool. These preventive safety precautions reduce a risk of accidental starting of tool.

- d) When not in use, idle tools should be stored in a place out of reach of visitors and children.
- e) Maintain careful manipulation with the tool. Check for deflecting or jamming of turning parts, damaged parts or other conditions which may influence operating with the tool.
- f) Keep tools sharp and clean for better and safer performance. Properly serviced tools are less likely to become covered in impurities and are better controlled.
- g) Use equipment recommended by the producer of your model only. Modifications and accessories used at one tool may be dangerous when used with another model.

Warranty does not apply for accessories!



USING

1. Hold tool by insulated gripping surfaces when performing an operation where the cutting tool may contact hidden wiring .Contact with a “live” wire will also make exposed metal parts of the tool “live” and shock the operator.
2. keep hands clear of moving parts .
3. Do not touch moving parts, Allow the power tool accessories (bit and blades etc)to cool before touching them .They can become extremely hot during use and can burn your skin.
4. Always wear protective safety glasses when operating power tools. Wear a face mask when environment is dusty .

WARNING: do not use abrasive wheels. Only use saw blades recommended.

BLADE REPLACEMENT AND INSTALLATION - fig. 4-6

- press and hold the spindle lock button (17). The spindle may rotate slightly before the spindle lock fully engages
- loosen the saw blade locking hex polt (11) anti-clockwise.
- remove the hes bolt (11) and the saw blade locking flange (10). If the rear flange (10.1) is removed for cleaning, ensure it is replaced in its correct orientation.
- slide the lower blade guard (6) back using tab (6.1) and hold.
- ensure the specification of the replacement blade conforms with the machine (i.e. outer diameter, width, rpm and type, e.g. woodcutting etc.). Before fitting the new blade wipe a drop of oil on the inner and outer flanges where the arbor locates.
- insert the new blade.

Note: Install the blade with the derection of rotation arrow matching the direction of rotation arrows on the machine. The teeth face upward at the front of the saw.

- reassemble the locking flange and secure the locking hex bolt (11) firmly.

Note: this saw is not designed to cut metal or masonry, it is intended for cutting wood and analogous materials only.

On/Off trigger switch - fig. 7

the trigger switch (1) is operated in conjunction with a safety release button (2) so that it is not possible to start the circular saw by accident.

- to start saw, press the safety button (2) first and then depress the trigger switch (1). Always wear ear defenders during use.

Dust extraction - fig. 8

inhalation of dust particles can be detrimental to health. The dust outlet (8) must be connected with a dust extraction machine.

Note: Due to outlet diameter, a size adaptation may be necessary.

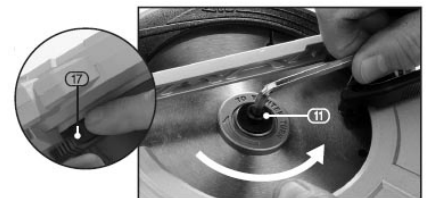

FIG.4

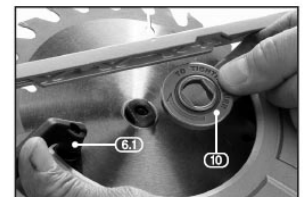

FIG.5



FIG.6



FIG.7

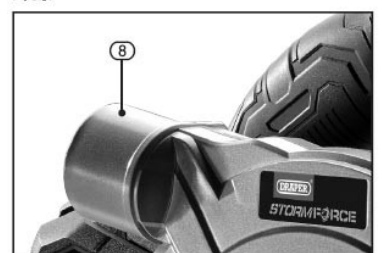

FIG.8

Warning: All wood dust (including dust from composites like chipboards and fibre boards etc.) is hazardous to health. It can affect the nose, the respiratory system and the skin. For example MDF (medium density fibreboard) with contains formaldehyde is a known carcinogen. In addition to the above measures a correctly fitted dust mask, suitable for the activity and in accordance to the relevant standard must be worn. For work activities involving exposure to fine wood dust a mask rated to at least FFTP2 should be used.

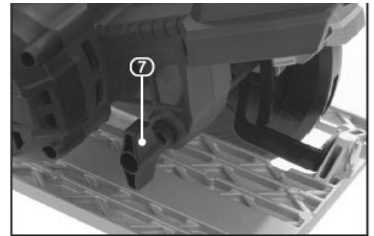

FIG.9

CUTTING DEPTH ADJUSTMENT - fig. 9

To adjust the cutting depth, loosen the cutting depth adjustment knob (7).

Set the required cutting depth, using the depth scale markings as a guide.

Note: For greater accuracy measure the tip of the blade back to the base.

Re-tighten the cutting depth adjustment knob (7) when the required depth is set.

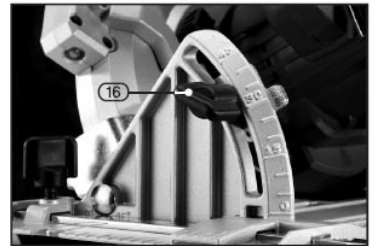

FIG.10

CUTTING ANGLE ADJUSTMENT - fig. 10

To alter the angle between 0° to 45°, loosen the angle adjustment locking knob (16).

Note: The scale is guide, if more accuracy is required a protractor should be used off the underside of the base against the blade.

When the required angle is set, re-tighten the angle adjustment locking knob (16).

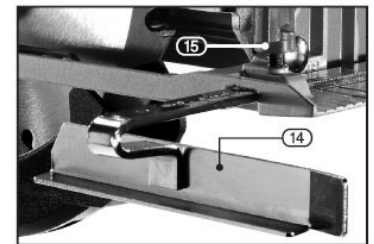

FIG.11

PARALLEL GUIDE - fig. 11

Pass the parallel guide (14) through the slots in the base and secure with locking knob (15)

set the required cutting width, using the width scale markings as a guide

make a test cut on a scrap piece of timber prior to making any cuts on the workpiece and adjust accordingly

for greater accuracy, measure between the edge of the blade allowing for the kerf of the blade and the parallel guide's face.

LASER GUIDE - fig. 12

Warning: Laser radiation. Do not stare into beam. Class 2 laser product.

The laser beam aperture (13) is activated by pressing button (9) and will stay on until the button is pressed again.

- Mark the line of the cut on the workpiece.
- Adjust the depth and/or bevel angles of the cut as required.
- Turn on the laser guide by pressing the laser on/off button (9) and align the line of the cut on the workpiece.
- When the blade is at its maximum speed (approx. 2 sec) make the cut.
- On completion of the cut, switch off the laser.

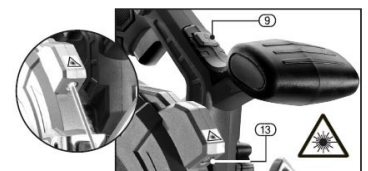

FIG.12



FIG.13

SAW OPERATION - fig. 13

Caution: When using, always cut forward in a straight line without forcing the saw. Forcing or twisting the saw will put a strain on the motor, and at the very least result in decreased battery efficiency or possible overheating damage. More seriously, it could cause dangerous kickback of the saw resulting in severe injury.

- Always operate the saw firmly, using the rear and auxiliary handles.
- Offer the base of the saw to the workpiece without blade contact.
- Switch on and wait until full speed is attained, then advance the saw, keeping it flat and cutting smoothly until the cut is complete - straight line sawing at a uniform speed of advance will obtain the best clean cuts.
- After releasing the trigger switch, wait until the blade has fully stopped before withdrawing.