



XTline
PROFESSIONAL TOOLS

NÁVOD K POUŽITÍ

XT105306

NÁSTAVEC
NA BROUŠENÍ



Model:	AG08
Rozměr válce:	125x50mm
Závit vřetene:	M14
Hmotnost:	0,61kg





PŘÍPRAVA PRÁCE A POUŽITÍ

Před spuštěním zařízení si přečtěte všechny pokyny!

1. Před připojením nástavce k úhlové brusce nejprve odpojte přívodní kabel zařízení od zdroje elektrického napětí.
2. Nástavec odpojte od úhlové brusky vždy, když se chystáte provádět čištění nebo kontrolu funkčnosti tohoto nástavce.
3. Nepoužívejte v mokřích nebo vlhkých prostorech.
4. Při manipulaci a čištění nástavce používejte ochranu zraku a rukou.
5. Při obsluze zařízení používejte respirátor.
6. Při obsluze udržujte vaše prsty a končetiny v dostatečné vzdálenosti od nástroje, je-li připojen k brusce.
7. Stejně jako jiné nástavce může i tento nástavec při nesprávné manipulaci způsobit zranění.
8. Stejně jako v případě jiných druhů elektrického náradí je nutné i toto zařízení udržovat mimo dosah dětí.
9. Vždy berte na vědomí a dodržujte všechna varování a bezpečnostní pokyny dodané spolu s úhlovou bruskou, ke které je tento nástavec zkonstruován.

VAROVÁNÍ: Určité druhy prachu, uvolňující se během leštění a z určitých částí samotného zařízení, mohou obsahovat látky, způsobující rakovinu, vrozené vady nebo jiná reprodukční rizika a mohou být zdraví škodlivé.

Montáž

Hnací kotouč upevněte pomocí hřídele se závitem velikosti M14. Ochranný kryt upevněte pomocí objímky (48mm) k úhlové brusce (popř. použijte redukce k upnutí). Rychlost otáček na brusce nastavte podle broušeného materiálu. Před montáží nástavce se, prosím, ujistěte, že je zařízení odpojeno od zdroje elektrického napětí.

Krok č.1

1. Stiskněte aretační tlačítko hřídele (b) a dbejte na to, aby hřídel zůstala zaaretována.
 2. Namontujte na hřídel hnací kotouč (a)
 3. Hnací kotouč pevně dotáhněte.
- a) Hnací kotouč
b) Aretační tlačítko hřídele

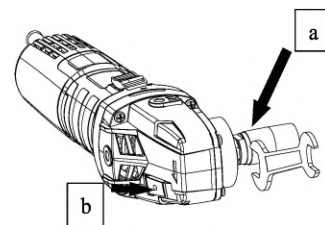

Krok č.2:

1. Namontujte kovový kryt do správně pozice a zafixujte jej šroubem pomocí šestihranného klíče.

c) Kovový kryt

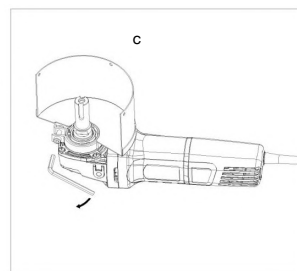
**Krok č.3:**

1. Nasadte na hřídel s klínkem a následně podložku se šroubem.
2. Pevně dotáhněte.

d) Lešticí kotouč
e) Podložka

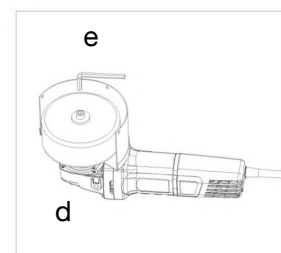
**Krok č.4:**

1. Namontujte víko na kovový kryt.
2. Utáhněte všechny tři šrouby z vnější části.

f) Víko krytu
g) Šrouby

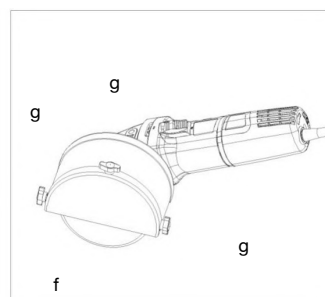
**Krok č.5:**

1. K boční straně převodovky namontujte držák přídatné rukojeti.
2. Pevně dotáhněte.

h) Základna přídatné rukojeti

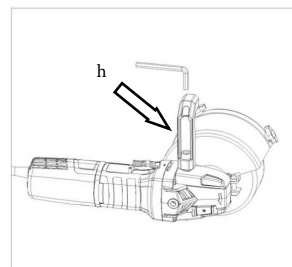
**Krok č.6:**

Do základny namontujte přídatnou rukojeť.

i) Přídatná rukojeť

**Údržba**

1. Před každým použitím očistěte hnací hřídel. Dbejte na to, aby se na hnací hřídeli nenacházela špína, mastnota nebo zbytky nečistot.
2. Vše, co je nezbytné udělat pro zachování bezchybného stavu nástavce, je očistit jej po každém použití od přebytečných nečistot a částic.
3. Skladujte na studeném, suchém místě a mimo dosah dětí.



SERVIS A ODPOVĚDNOST ZA VADY

Dne 1.1.2014 vstoupil v platnost zákon č. 89/2012 Sb. Firma XTline s.r.o. v souladu s tímto zákonem poskytuje na Vámi zakoupený výrobek odpovědnost za vady po dobu 24 měsíců (u právnických osob 12 měsíců). Reklamace budou posouzeny naším reklamačním oddělením (viz níže) a uznané bezplatně opraví servis firmy XTline s.r.o.

Místem pro uplatnění reklamace je prodejce, u kterého bylo zboží zakoupeno. Reklamace, včetně odstranění vady, musí být vyřízena bez zbytečného odkladu, nejpozději do 30 dnů ode dne uplatnění reklamace, pokud se prodávající s kupujícím nedohodnou na delší lhůtě. Kupující může uplatnit reklamaci osobně nebo zasláním zboží k reklamaci přepravní službou na vlastní náklady, v bezpečném balení.

Zásilka musí obsahovat reklamovaný výrobek, prodejní dokumenty, podrobný popis závady a kontaktní údaje (zpáteční adresa, telefon). Vady, které lze odstranit, budou opraveny v zákonné lhůtě 30 dnů (dobu lze po vzájemné dohodě prodloužit). Po projevení skryté vady materiálu do 6 měsíců od data prodeje, která nelze odstranit, bude výrobek vyměněn za nový (vady, které existovaly při převzetí zboží, nikoli vzniklé nesprávným používáním nebo opotřebením). Na neodstranitelné vady a vady, které si je kupující schopen opravit sám lze po vzájemné dohodě uplatnit přiměřenou slevu z kupní ceny. Nárok na reklamaci zaniká, jestliže:

- výrobek nebyl používán a udržován podle návodu k obsluze
- výrobek byl používán v jiných podmínkách nebo k jiným účelům, než ke kterým je určen nebo používáním nevhodných nebo nekvalitních maziv apod.
- škody vzniklé působením vnějších mechanických, teplotních či chemických vlivů
- vady byly způsobeny nevhodným skladováním či manipulací s výrobkem
- výrobek byl použit nad rámec přípustného zatížení.

ZÁRUKA SE NEVZTAHUJE NA PŘÍSLUŠENSTVÍ



XTline
PROFESSIONAL TOOLS

NÁVOD K POUŽITIE

XT105306

NÁSTAVEC
NA BRÚSENIE



Model:	AG08
Rozmer valca:	125x50mm
Závit vretena:	M14
Hmotnosť:	0,61kg





PRÍPRAVA PRÁCE A POUŽITIE

Pred spustením zariadenia si prečítajte všetky pokyny!

1. Pred pripojením nástavce k uhlovej brúske najskôr odpojte prívodný kábel zariadenia od zdroja elektrického napätia.
2. Nástavec odpojte od uhlovej brúske vždy, keď sa chystáte vykonávať čistenie alebo kontrolu funkčnosti tohto nástavca.
3. Nepoužívajte v mokrých alebo vlhkých priestoroch.
4. Pri manipulácii a čistení nástavce používajte ochranu zraku a rúk.
5. Pri obsluhu zariadenia používajte respirátor.
6. Pri obsluhu udržiujte vaše prsty a končatiny v dostatočnej vzdialenosti od kotúča, ak je pripojený k brúske.
7. Rovnako ako iné nástavce môže aj tento nástavec pri nesprávnej manipulácii spôsobiť zranenie.
8. Rovnako ako v prípade iných druhov elektrického náradia je nutné aj toto zariadenie udržiavať mimo dosahu detí.
9. Vždy berte na vedomie a dodržiavajte všetky varovania a bezpečnostné pokyny dodané spolu s uhlovou brúskou, ku ktorej je tento nástavec skonštruovaný.

VAROVANIE: Určité druhy prachu, uvoľňujúce sa počas leštenia a z niektorých častí samotného zariadenia, môžu obsahovať látky, spôsobujúce rakovinu, vrodené chyby alebo iné reprodukčné riziká a môžu byť zdraviu škodlivé.

Montáž

Brousíci kotúč upevnite pomocou hriadele so závitom veľkosti M14. Ochranný kryt upevnite pomocou objímky (48mm) k uhlovej brúske (popr. Použite redukcie na upnutie). Rýchlosť otáčok na brúske nastavte podľa brúseného materiálu. Pred montážou nástavce sa, prosím, uistite, že je zariadenie odpojené od zdroja elektrického napätia.

Krok č.1:

1. Stlačte aretačné tlačidlo hriadeľa (b) a dbajte na to, aby hriadeľ zostala zaaretovaná.
2. Namontujte na hriadeľ hnací kotúč (a)
3. Hnací kotúč pevne dotiahnite

- a) Hnacie kotúč
- b) Aretačné tlačidlo hriadeľa

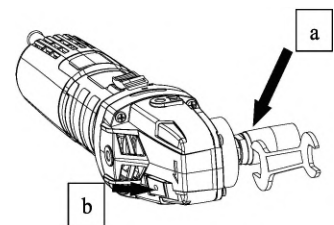

Krok č.2:

1. Nainštalujte kovový kryt do správnej pozície a zafixujte ho skrutkou pomocou šesťhranného kľúča.

c) Kovový kryt

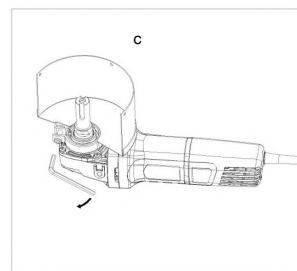
**Krok č.3:**

1. Nasadíte na hriadeľ kotúč s klinom a následne podložku.
2. Pevne dotiahnete.

d) Leštiace kotúč

e) Podložka

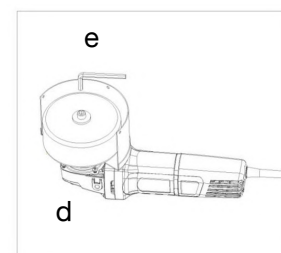
**Krok č.4:**

1. Namontujte veko na kovový kryt.
2. Utiahnite všetky tri skrutky z vonkajšej časti.

f) Veko krytu

g) Skrutky

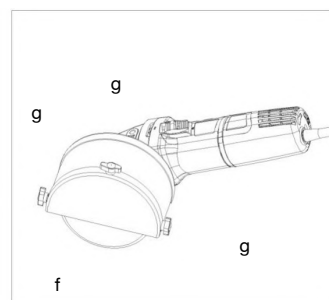
**Krok č.5:**

1. K bočnej strane prevodovky namontujte držiak prídavnej rukoväte.
2. Pevne dotiahnite.

h) Základňa prídavnej rukoväte

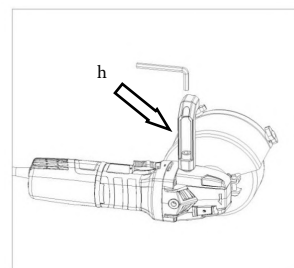
**Krok č.6:**

- Do základne namontujte prídavnú rukoväť.

i) Prídavná rukoväť



Údržba

1. Pred každým použitím očistite hnací hriadeľ. Dbajte na to, aby sa na hnacom hriadeľi nenachádzali špina, masnota alebo zvyšky nečistôt.
2. Všetko, čo je potrebné urobiť pre zachovanie bezchybného stavu nástavce, je očistiť ho po každom použití od prebytočných nečistôt a častíc.
3. Skladujte na studenom, suchom mieste a mimo dosahu detí.



SERVIS A ZODPOVEDNOSŤ ZA CHYBY

Dňa 1.1.2014 nadobudol účinnosť zákon c. 89/2012 Sb. Firma XTline s.r.o. v súlade s týmto zákonom poskytuje na Vami zakúpený výrobok zodpovednosť za chyby po dobu 24 mesiacov (u právnických osôb 12 mesiacov). Reklamácie budú posúdené naším reklamačným oddelením (pozri nižšie) a uznané bezplatne opraví servis firmy XTline s.r.o.

Miestom pre uplatnenie reklamácie je predajca, u ktorého bol tovar zakúpený. Reklamácia, vrátane odstránenia vady, musí byť vybavená bez zbytočného odkladu, najneskôr do 30 dní odo dňa uplatnenia reklamácie, pokiaľ sa predávajúci s kupujúcim nedohodnú na dlhšej lehote. Kupujúci môže uplatniť reklamáciu osobne alebo zaslaním tovaru na reklamáciu prepravnou službou na vlastné náklady, v bezpečnom balení.

Zásielka musí obsahovať reklamovaný výrobok, predajné dokumenty podrobný popis závady a kontaktné údaje (spiatočná adresa, telefón). Chyby, ktoré možno odstrániť, budú opravené v zákonnej lehote 30 dní (dobu môžu po vzájomnej dohode predĺžiť). Po prejavení skrytej chyby materiálu do 6 mesiacov od dátumu predaja, ktorá sa nedá odstrániť, bude výrobok vymenený za nový (vady, ktoré existovali pri prevzatí tovaru, nie vzniknuté nesprávnym používaním alebo opotrebovaním). Na neodstrániteľné vady a vady, ktoré si je kupujúci schopný opraviť sám môžu po vzájomnej dohode uplatniť primeranú zľavu z kúpnej ceny. Nárok na reklamáciu zaniká, ak:

- výrobok nebol používaný a udržiavaný podľa návodu na obsluhu
- výrobok bol používaný v iných podmienkach alebo na iné účely, než na ktoré sú určené alebo používaním nevhodných alebo nekvalitných mazív a pod.
- škody vznikli pôsobením vonkajších mechanických, teplotných či chemických vplyvov
- chyby boli spôsobené nevhodným skladovaním či manipuláciou s výrobkom
- výrobok bol použitý nad rámec prípustného zaťaženia.

ZÁRUKA SA NEVZŤAHUJE NA PRÍSLUŠENSTVO

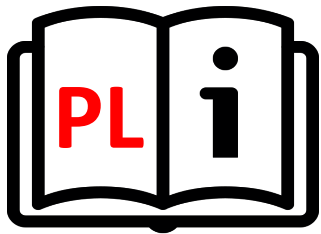

XTline
PROFESSIONAL TOOLS

INSTRUKCJA OBSŁUGI

XT105306

URZĄDZENIE
DO SZLIFOWANIA



Model:	AG08
Wymiar cylindra:	125x50mm
Gwint wrzeciona:	M14
Waga:	0,61kg





PRZYGOTOWANIE DO PRACY I URUCHOMIENIE

Przeczytaj wszystkie instrukcje przed użyciem tego narzędzia!

1. Podczas mocowania urządzenia szlifierskiego do szlifierki kątovej odłącz urządzenie przewodowe od źródła zasilania.
2. Zawsze odłączaj nasadkę od szlifierki kątovej na czas jej czyszczenia
3. Nie używaj w mokrych lub wilgotnych miejscach.
4. Podczas używania i czyszczenia koła nosić ochronę oczu i rąk.
5. Podczas pracy nosić maskę przeciwpyłową
6. Trzymaj palce i kończyny z dala od koła, gdy jest ono przymocowane do Szlifierki
7. Jak każde narzędzie szlifierskie, może spowodować obrażenia, jeśli nie jest odpowiednio obsługiwany.
8. Jak w przypadku każdego elektronarzędzia, maszynę należy przechowywać poza zasięgiem dzieci.
9. Zawsze przestrzegaj wszystkich ostrzeżeń i środków ostrożności dołączonych do szlifierki kątovej, z którą ma być używana ta nasadka.

OSTRZEŻENIE: Niektóre pyły powstałe w wyniku wypalania, a także zawartość maszyny mogą zawierać chemikalia, o których wiadomo, że powodują raka, wady wrodzone lub inne szkody rozrodcze i mogą być niebezpieczne dla zdrowia.

Montaż

Nasadka do polerowania rur nakładana jest za pomocą szlifierki kątovej z gwintem M14, Zacisk o średnicy 48 mm z metalową osłoną i prędkość bez obciążenia poniżej 4000 obr./min. Upewnij się, że zasilanie jest odcięte i odłącz urządzenie przed instalacją tej nasadki do polerowania.

Krok 1:

1. Naciśnij przycisk blokady wrzeciona (b), aby upewnić się, że wrzeciono jest stabilne.
2. Zamontuj koło napędowe (a) na wrzecionie
3. Mocno zamocuj koło napędowe (a).

- a) Kierownica
- b) Przycisk blokady

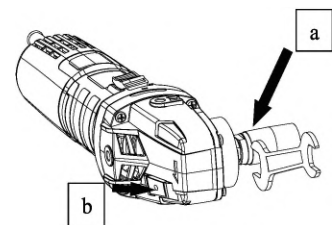

Krok 2:

1. Zamontuj metalową osłonę we właściwej pozycji i przykręć ją kluczem
2. Upewnij się, że kołek ustalający jest zgodny z zaciskiem szlifierki

c) Metalowa osłona

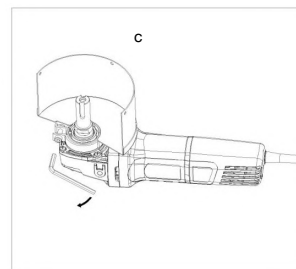
**Krok 3:**

1. Dodaj koło do wału, a następnie podkładkę na górze.
2. Przykręć mocno

d) Satynowanie koła

e) Podkładka

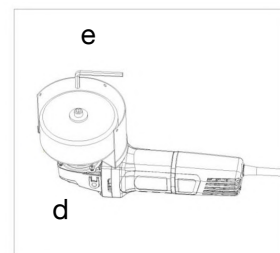
**Krok 4:**

1. Założyć osłonę na osłonę
2. Przykręć trzy guziki na zewnątrz do góry

f) Lokalizacja osłony

g) Śruby

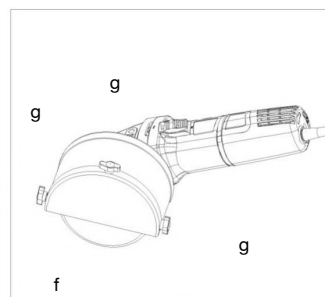
**Krok 5:**

1. Zamontować podstawę uchwytu pomocniczego z boku skrzynki
2. Przykręć mocno

h) Dodatkowa podstawa uchwytu

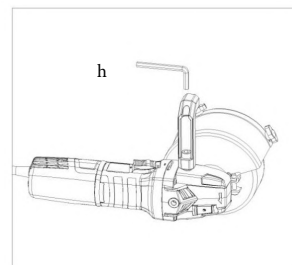
**Krok 6:**

Do základne namontujte prídatnú rukoväť.

i) Dodatkowy uchwyt

**Konserwacja:**

1. Przed każdym użyciem wyczyść wał napędowy. Upewnij się, że nie ma na nim brudu, tłuszczu ani innych zanieczyszczeń.
2. Aby utrzymać nasadkę w doskonałym stanie, wystarczy wytrzeć ją po każdym użyciu w celu usunięcia wszelkich zanieczyszczeń i cząstek
3. Przechowuj go w chłodnym, suchym miejscu, niedostępnym dla dzieci



USER MANUALL

XT105306

GRINDING ATTACHMENT

XTline
PROFESSIONAL TOOLS



Model:	AG08
Cylinder dimension:	125x50mm
Clamping:	M14
Weight:	0,61kg





WORK PREPARATION AND USE

When using tool, basic safety precautions should always be followed to reduce the risk of personal injury and damage to equipment. Read all instructions before using this tool!

1. When attaching the burnishing wheel to your angle grinder, disconnect a corded one from the power source.
2. Always disconnect the wheel from your angle grinder when cleaning or inspecting it.
3. Do not use in wet or damp locations.
4. Wear eye and hand protection when using and cleaning the wheel.
5. Wear a dust mask when operating.
6. Keep fingers and limbs away from the wheel when it is attached to your grinder.
7. Like any renovating drum, it can cause injury if not properly handle.
8. As with any power tool, the machine should be kept out of the reach of children.
9. Always adhere to all warnings and safety precautions provided with the angle grinder that this attachment is to be used with.

WARNING: Some dust created by power burnishing, as well as contents from the machine may contain chemicals known to cause cancer, birth defects or other reproduction harm and can be hazardous to your health.

Assembly

The burnishing attachment is applied with M14-thread angle grinder, 48mm-diameter clamp of metal shroud and no load speed less than 4000rpm. Please ensure that the power is cut off and unplug the machine before the installation of this burnishing attachment.

Step 1:

1. Press Spindle lock button(b) to make sure the stability of the spindle.
2. Assemble the Driving Wheel(a) onto the spindle.
3. Fix the Driving Wheel(a) tightly.

- a) Driving Wheel
- b) Spindle Lock button

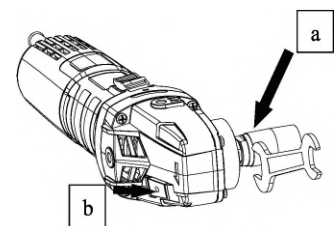

Step 2:

1. Assemble the Metal Shroud to the right position and screw it with the hex wrench
2. Make sure the locating pin is consistent with your grinder's clamp

c) Metal shroud

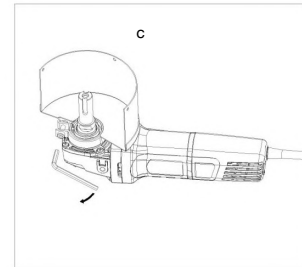
**Step 3:**

1. Add the wheel to the shaft and then the washer on the top.
2. Screw it tightly

d) Burnishing wheel

e) Washer

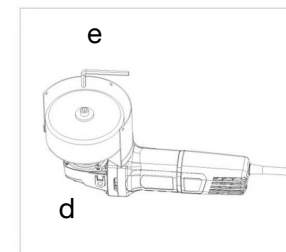
**Step 4:**

1. Assemble the cover onto the shroud
2. Screw three buttons outside up

f) Shroud Cover

g) Screws

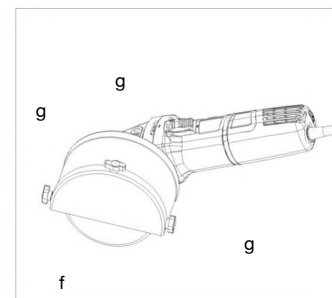
**Step 5:**

1. Install the auxiliary handle base to the side of the gear box.
2. Screw it tightly

h) Auxiliary handle base

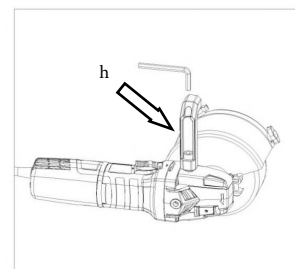
**Step 6:**

Place the auxiliary handle to the base.

i) Auxiliary handle

**Maintenance**

1. Before each use, clean off the drive shaft. Make sure it has no dirt, grease, or debris clinging to it
2. All that is required to keep the attachment in excellent working condition is to wipe it down after each use to clear away any debris and particles.
3. Store it in a cool, dry location, out of reach of children.