

XTline
PROFESSIONAL TOOLS

NÁVOD K POUŽITÍ

XT102750

AKUMULÁTOROVÝ
HOBLÍK



Model	LPL777-1
Napětí	18 V
Otáčky	14000 ot/min
Nastavitelný úběr	0-1,5 mm
Hoblovací šířka	82 mm
Hladina akustického tlaku (LpA)	84 dB
Hladina akustického výkonu (LwA)	95 dB
Izolace	třída ochrany II
Krytí	IPX0
Vibrace	2,5 m/s ²
Hmotnost bez baterie	2,3 kg





BATERIE

Nabíjení:

1. Připojte koncovku AC adaptéru do nabíjecího slotu, umístěného na zadní straně zařízení.
2. Připojte AC adaptér k nejbližší zásuvce elektrického napětí.
3. Nechte baterie nabíjet do úplného nabití po dobu alespoň 2 hodin.
4. Po úplném nabití zařízení odpojte od zdroje el. napětí. Zařízení je připraveno k použití.
5. LED ukazatel stavu baterie slouží k zjištění aktuální hodnoty nabití baterie.
6. Pokud svítí všechny 3 kontrolky (červená, žlutá, zelená), baterie je plně nabitá.
7. Pokud svítí pouze 2 kontrolky (žlutá a červená), kapacita baterie začíná klesat.
8. Pokud svítí pouze 1 kontrolka (červená), kapacita baterie je na minimální hodnotě a zařízení je třeba připojit k nabíječce.



ELEKTRICKÁ BEZPEČNOST

a) Vidlice pohyblivého přívodu elektrického nářadí musí odpovídat síťové zásuvce. Nikdy jakýmkoliv způsobem neupravujte vidlici. S nářadím, které má ochranné spojení se zemí, nikdy nepoužívejte žádné zásuvkové adaptéry. Vidlice, které nejsou znehodnoceny úpravami, a odpovídající zásuvky omezí nebezpečí úrazu elektrickým proudem.

b) Vyvarujte se dotyku těla s uzemněnými předměty, jako např. potrubí, tělesa ústředního topení, sporáky a chladničky. Nebezpečí úrazu elektrickým proudem je větší, je-li vaše tělo spojené se zemí.

c) Nevystavujte elektrické nářadí dešti, vlhku nebo moku. Vnikne-li do elektrického nářadí voda, zvyšuje se nebezpečí úrazu elektrickým proudem.

d) Nepoužívejte pohyblivý přívod k jiným účelům. Nikdy nenoste a netahejte elektrické nářadí za přívod ani nevytrhávejte vidlici ze zásuvky tahem za přívod. Chraňte přívod před horkem, mastnotou, ostrými hranami a pohyblivými se částmi. Poškozené nebo zamotané přívody zvyšují nebezpečí úrazu elektrickým proudem.

e) Je-li elektrické nářadí používáno venku, používejte prodlužovací přívod vhodný pro venkovní použití. Používání prodlužovacího přívodu pro venkovní použití omezuje nebezpečí úrazu elektrickým proudem.



BEZPEČNOST OSOB

a) Při používání elektrického nářadí buďte pozorní, věnujte pozornost tomu, co právě děláte, soustřeďte se a střízlivě uvažujte. Nepracujte s elektrickým nářadím, jste-li unaveni nebo jste-li pod vlivem drog, alkoholu nebo léků. Chvilková nepozornost při používání elektrického nářadí může vést k vážnému poranění osob.

b) Používejte ochranné pomůcky. Vždy používejte ochranu očí. Ochranné pomůcky jako např. respirátor, bezpečnostní obuv s protiskluzovou úpravou, tvrdá pokrývka hlavy nebo ochrana sluchu, používané v souladu s podmínkami práce, snižují nebezpečí poranění osob.

c) Vyvarujte se neúmyslného spuštění. Ujistěte se, zda je spínač při zapojování vidlice do zásuvky vypnutý. Přenášení nářadí s prstem na spínači nebo zapojování vidlice nářadí se zapnutým spínačem může být příčinou nehod.

d) Před zapnutím nářadí odstraňte všechny seřizovací nástroje nebo klíče. Seřizovací nástroj nebo klíč, který ponecháte připevněn k otáčející se části elektrického nářadí, může být příčinou poranění osob.

e) Pracujte jen tam, kam bezpečně dosáhnete. Vždy udržujte stabilní postoj a rovnováhu. Budete tak lépe ovládat elektrické nářadí v nepředvídaných situacích.

f) Oblékejte se vhodným způsobem. Nepoužívejte volné oděvy ani šperky. Dbejte, aby vaše vlasy, oděv a rukavice byly dostatečně daleko od pohyblivých se částí. Volné oděvy, šperky a dlouhé vlasy mohou být zachyceny pohyblivými se částmi.

g) Jsou-li k dispozici prostředky pro připojení zařízení k odsávání a sběru prachu, zajistěte, aby taková zařízení byla připojena a správně používána. Použití těchto zařízení může omezit nebezpečí způsobená vznikajícím prachem



POUŽÍVÁNÍ A PÉČE O ELEKTRICKÉ NÁŘADÍ



- a) Nepřetěžujte elektrické nářadí. Používejte správné nářadí, které je určeno pro prováděnou práci. Správné elektrické nářadí bude lépe a bezpečněji vykonávat práci, pro kterou bylo konstruováno.
- b) Nepoužívejte elektrické nářadí, které nelze zapnout a vypnout spínačem. Jakékoliv elektrické nářadí, které nelze ovládat spínačem, je nebezpečné a musí být opraveno.
- c) Odpojte nářadí vytažením vidlice ze síťové zásuvky před jakýmkoliv seřizováním, výměnou příslušenství nebo před uložením nepoužívaného elektrického nářadí. Tato preventivní bezpečnostní opatření omezují nebezpečí nahodilého spuštění elektrického nářadí.
- d) Nepoužívané elektrické nářadí ukládejte mimo dosahu dětí a nedovolte osobám, které nebyly seznámeny s elektrickým nářadím nebo s těmito pokyny, aby nářadí používaly. Elektrické nářadí je v rukou nezkušených uživatelů nebezpečné.
- e) Udržujte elektrické nářadí. Čistěte otvory pro sání vzduchu od prachu a nečistot. Je-li nářadí poškozeno, před dalším používáním zajistěte jeho opravu. Mnoho nehod je způsobeno nedostatečně udržovaným elektrickým nářadím.
- f) Řezací nástroje udržujte ostré a čisté. Správně udržované a naostřené řezací nástroje s menší pravděpodobností zachytí za materiál nebo se zablokují a práce s nimi se snáze kontroluje.
- g) Elektrické nářadí, příslušenství, pracovní nástroje atd. používejte v souladu s těmito pokyny a takovým způsobem, jaký byl předepsán pro konkrétní elektrické nářadí, a to s ohledem na dané podmínky práce a druh prováděné práce. Používání elektrického nářadí k provádění jiných činností, než pro jaké bylo určeno, může vést k nebezpečným situacím.



SERVIS A ODPOVĚDNOST ZA VADY

Dne 1.1.2014 vstoupil v platnost zákon c. 89/2012 Sb. Firma XTline s.r.o. v souladu s tímto zákonem poskytuje na Vámi zakoupený výrobek odpovědnost za vady po dobu 24 měsíců (u právnických osob 12 měsíců). Reklamace budou posouzeny naším reklamačním oddělením (viz níže) a uznané bezplatně opraví servis firmy XTline s.r.o.

Místem pro uplatnění reklamace je prodejce, u kterého bylo zboží zakoupeno. Reklamace, včetně odstranění vady, musí být vyřízena bez zbytečného odkladu, nejpozději do 30 dnů ode dne uplatnění reklamace, pokud se prodávající s kupujícím nedohodnou na delší lhůtě. Kupující může uplatnit reklamaci osobně nebo zasláním zboží k reklamaci přepravní službou na vlastní náklady, v bezpečném balení.

Zásilka musí obsahovat reklamovaný výrobek, prodejní dokumenty, podrobný popis závady a kontaktní údaje (zpečná adresa, telefon). Vady, které lze odstranit, budou opraveny v zákonné lhůtě 30 dnů (dobu lze po vzájemné dohodě prodloužit). Po projevení skryté vady materiálu do 6 měsíců od data prodeje, která nelze odstranit, bude výrobek vyměněn za nový (vady, které existovaly při převzetí zboží, nikoli vzniklé nesprávným používáním nebo opotřebením). Na neodstranitelné vady a vady, které si je kupující schopen opravit sám lze po vzájemné dohodě uplatnit přiměřenou slevu z kupní ceny. Nárok na reklamaci zaniká, jestliže:

- výrobek nebyl používán a udržován podle návodu k obsluze
 - výrobek byl používán v jiných podmínkách nebo k jiným účelům, než ke kterým je určen nebo používáním nevhodných nebo nekvalitních maziv apod.
 - škody vzniklé působením vnějších mechanických, teplotních či chemických vlivů
 - vady byly způsobeny nevhodným skladováním či manipulací s výrobkem
- výrobek byl použit nad rámec přípustného zatížení.

ZÁRUKA SE NEVZTAHUJE NA PŘÍSLUŠENSTVÍ

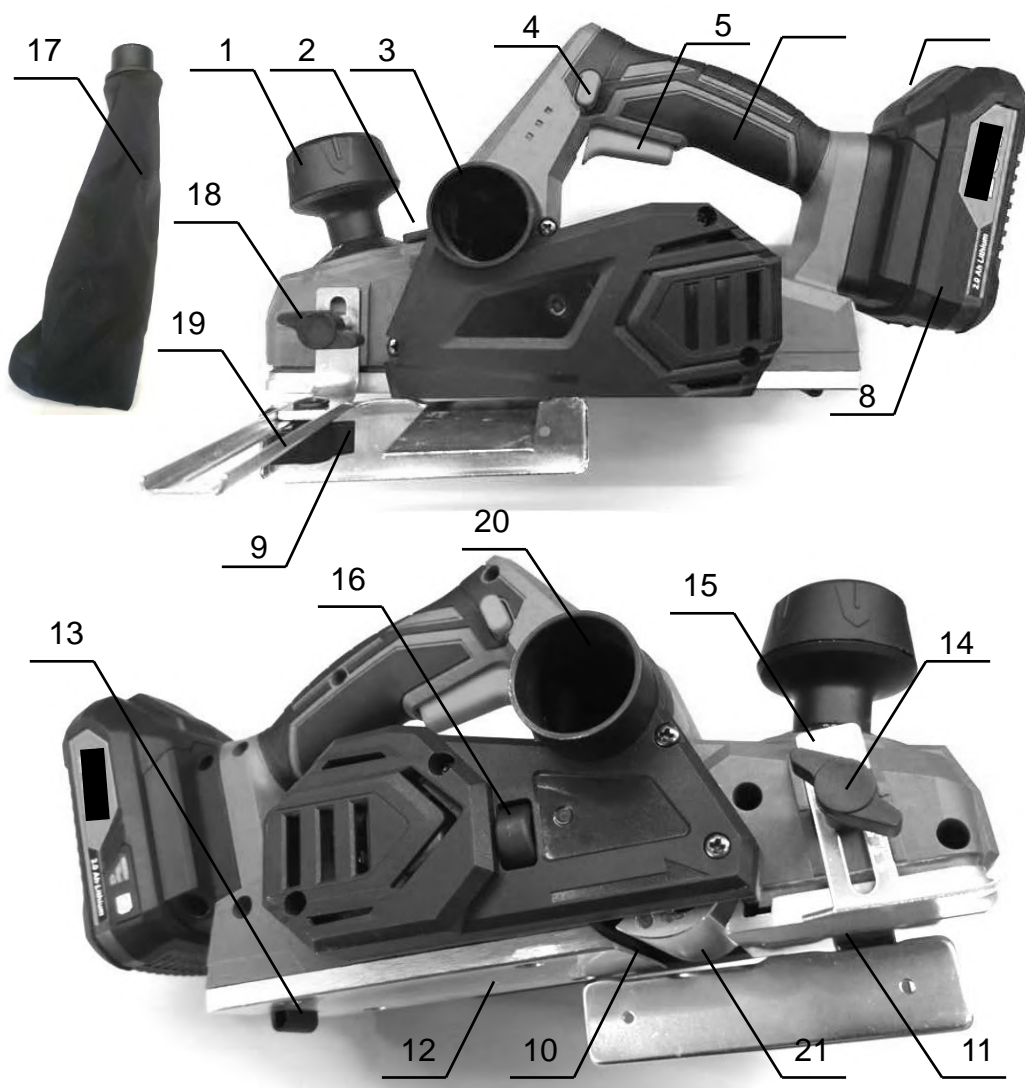

1. Knoflík pro nastavení hloubky úběru
2. Páčka pro nastavení směru vyfukování třísek
3. Levý otvor pro vyfukování třísek
4. Aretační tlačítko
5. Hlavní spínač
6. Měkká rukojeť (hlavní rukojeť)
7. Tlačítko akumulátoru
8. Akumulátor
9. Vodicí lišta (pravítko)
10. Hoblovací nůž
11. Přední základna
12. Zadní základna
13. Patka
14. Upínací šroub
15. Nastavení dorazu
16. Klíč
17. Prachová sáček
18. Upínací šroub
19. Upínací šroub
20. Pravý otvor pro vyfukování třísek
21. Válec



PŘÍPRAVA PRÁCE A SPUŠTĚNÍ

VAROVÁNÍ: Přečtěte si všechny bezpečnostní pokyny a upozornění. Nedodržování těchto pokynů a upozornění může způsobit úraz elektrickým proudem, vznik požáru a/nebo vážná zranění. Uchovejte všechny bezpečnostní pokyny a upozornění pro budoucí využití.

BEZPEČNOSTNÍ POKYNY PRO AKU HOBLÍK

1. Před přiložením hoblíku k obrobku vyčkejte, dokud se nože nezastaví. Odhalený rotující nůž hoblíku může způsobit ztrátu kontroly a vážná zranění.
2. Pro upevnění obrobku používejte svěrky nebo jiné praktické metody k uchycení obrobku k stabilnímu povrchu. Snaha udržet obrobek pouze svými rukama nebo jinou částí těla je nestabilní a může vést k ztrátě kontroly nad zařízením.
3. Hadry, látky, kabely, šňůry a podobné předměty nesmí být nikdy v blízkosti obráběného materiálu.
4. Vyvarujte se kontaktu nože s hřebíky. Před obráběním vždy proveďte kontrolu obrobku a odstraňte z něj všechny hřebíky.
5. Používejte pouze ostré nože. Manipulujte s noži velice opatrně.
6. Před spuštěním zařízení zkontrolujte, zda jsou nože nainstalovány správně a šrouby pevně utaženy.
7. Držte zařízení pevně oběma rukama.
8. Udržujte ruce v dostatečné vzdálenosti od rotujících částí zařízení.
9. Před použitím hoblíku na skutečném obrobku jej nechte běžet chvíli naprázdno. Sledujte možný výskyt vibrací a pohybu mimo osu, které mohou poukazovat na špatně nainstalovaný nebo chybně vyvážený nůž.
10. Dbejte na to, aby před spuštěním zařízení nebyl hoblík a jeho nůž v kontaktu s obrobkem.
11. Před hoblováním vždy vyčkejte, dokud zařízení nedosáhne maximální rychlosti.
12. Před prováděním změny nastavení úběru hoblík vždy vypněte a vyčkejte, dokud se jeho nože úplně nezastaví.
13. Nikdy nestrkejte prsty do prostoru extrakce třísek. Může dojít k ucpání otvoru při hoblování mokrého dřeva. Čistěte prostor od třísek např. pomocí vhodně velkých odřezků.
14. Nenechávejte zařízení v chodu bez dozoru. Používejte zařízení pouze za pevného úchopu.
15. Při výměně nožů nebo jiných komponentů válce dbejte na to, aby byla provedena výměna částí na obou stranách válce jako celku. V opačném případě hrozí nerovnovážený stav válce a může dojít k vibracím a snížení životnosti zařízení.
16. Používejte pouze originální hoblovací nože uvedené v tomto manuálu.
17. Vždy používejte vhodný typ respirátoru/obličejové masky vzhledem k materiálu a prováděnému způsobu obrábění.
18. Používejte zařízení za stabilních podmínek. Manipulace se zařízením v nestabilních podmínkách může vyústit v poškození zařízení či zranění osob.

Údržba a skladování

1. Udržujte všechny matice, šrouby a vruty pevně dotažené a zajistěte tak bezpečný chod zařízení.
2. Pokud jsou některé části opotřebené nebo poškozené, vyměňte je za nové díly dodané výrobcem.
3. Skladujte zařízení na suchém místě a mimo dosah dětí.
4. Pokud jste se rozhodli přerušit práci se zařízením z důvodu provádění kontroly, servisu, skladování nebo výměny příslušenství, zařízení vypněte a ujistěte se, že se všechny otáčející se části zařízení plně zastavily a odstraňte akumulátor. Před prováděním jakýchkoliv úprav nechte zařízení nejprve dostatečně vychladnout. Udržujte zařízení v dobrém stavu a v čistotě.
5. Před ukládáním nechte zařízení vždy dostatečně vychladnout.
6. Nevystavujte zařízení dešti. Skladujte ve vnitřních prostorech.
7. Pokud zařízení zvedáte, prohněte se v kolenou a šetřete svá záda.

Použití Aku náradí a péče o něj

- 1) Používejte pouze nabíječku uvedenou výrobcem. Nabíječka, která je vhodná pro jeden typ akumulátoru může znamenat riziko požáru při použití s jiným akumulátorem.
- 2) Používejte pouze zařízení s pro ně určenými akumulátory. Použití jakéhokoliv jiného akumulátoru může znamenat riziko zranění či požáru.
- 3) Pokud je akumulátor v nečinnosti, udržujte jej v dostatečné vzdálenosti od jiných kovových předmětů, jako jsou sponky, mince, klíče, hřebíky, vruty a dalších malých předmětů, které by mohly zapříčinit spojení jednoho terminálu akumulátoru s druhým. Zkratování terminálů akumulátoru může způsobit popáleniny nebo požár.
- 4) Při nevhodné manipulaci může dojít k úniku kapaliny z akumulátoru. Vyhněte se kontaktu s touto tekutinou. V případě, že ke kontaktu s touto tekutinou dojde, omyjte zasažené místo vodou. V případě, že dojde ke kontaktu s očima, vyhledejte lékařskou pomoc. Tekutina, která unikne z akumulátoru může způsobit podráždění nebo popáleniny.
- 5) Nepoužívejte poškozený nebo jinak upravený akumulátor. Poškozené nebo upravené akumulátory se mohou chovat neočekávaným způsobem, což může mít za následek vznik požáru, výbuchu nebo zranění.
- 6) Nevystavujte akumulátor nebo zařízení samotné ohni a vysokým teplotám. Vystavení ohni nebo teplotám přesahujícím 130°C může způsobit výbuch.
- 7) Dodržujte všechny pokyny týkající se nabíjení a nenabíjejte akumulátor mimo teplotní rozpětí stanovené tímto návodem. Nesprávné nabíjení nebo nabíjení mimo stanovené rozpětí teplot může způsobit poškození akumulátoru a zvyšovat riziko vzniku požáru.

Elektrická a akumulátorová bezpečnost

1. Nevhazujte akumulátor/y do ohně. Články mohou explodovat. Informujte se na místních úřadech o možné recyklaci akumulátorů.
2. Nepokoušejte se demontovat nebo ničit akumulátor/y. Uvolněný elektrolyt je žíravý a může poleptat kůži nebo poranit oči. Při požití může být toxický!
3. Nenabíjejte akumulátory v dešti nebo ve vlhkých prostorech.
4. Nenabíjejte baterie venku.
5. Nemanipulujte s nabíječkou včetně její elektrické zástrčky a terminálů mokřýma rukama.
6. Vyhněte se nebezpečným prostředím. Nepoužívejte zařízení v mokrých nebo vlhkých prostorech nebo v dešti. Voda, která vnikne do zařízení značně zvyšuje riziko úrazu elektrickým proudem.

Servis

1. Nechte své zařízení seřizovat kvalifikovanými osobami za použití pouze originálních náhradních dílů. Tímto je zajištěna bezpečnost při manipulaci s zařízením.
2. Nikdy se nepokoušejte provádět servis akumulátorů. Tato operace smí být vykonávána pouze autorizovanými servisními centry.

FUNKČNÍ POPIS

UPOZORNĚNÍ: Před prováděním změny nastavení nebo kontrolou funkce se vždy ujistěte, že je zařízení vypnuté a akumulátor je odpojený od zařízení.

Instalace a vyjmutí akumulátoru

UPOZORNĚNÍ: Před instalací nebo vyjmutím akumulátoru zařízení vždy nejprve vypněte.

UPOZORNĚNÍ: Při instalaci a vyjmutí držte zařízení a akumulátor pevně. Pokud nebudete držet akumulátor a zařízení pevně, hrozí jeho vyklouznutí a pád, což může mít za následek poškození zařízení, akumulátoru nebo zranění osob.

UPOZORNĚNÍ: Vždy nainstalujte akumulátor do zařízení tak, aby byl zasunut v plné délce. Pokud není upevněn správně, hrozí jeho uvolnění a následný pád ze zařízení, jež může způsobit zranění obsluhy zařízení či dalších osob.

UPOZORNĚNÍ: Nepokoušejte se instalovat akumulátor do zařízení silou. Pokud akumulátor do příslušného slotu nezapadá lehce, není jeho instalace prováděna správně

PRO OPTIMÁLNÍ VÝKON DOPORUČUJEME používání alespoň 4,0Ah baterií či silnějších.

1. Tlačítko
2. Akumulátor

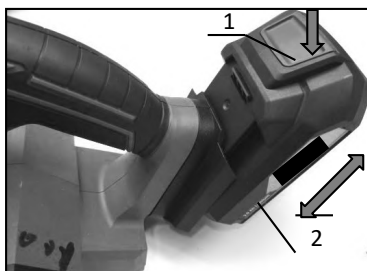

Nastavení hloubky úběru

UPOZORNĚNÍ: Dbejte na to, aby se před prováděním změny nastavení hloubky úběru hoblovací nože úplně zastavily.

Hloubku úběru lze nastavit jednoduše otáčením knoflíku pro nastavení hloubky úběru na přední části zařízení tak, aby ukazatel směřoval na požadovanou hodnotu odpovídající zvolené hloubce úběru.

POZNÁMKA: Knoflík nelze přenastavit z hodnoty 0 přímo na hodnotu 1.5 a naopak. Silové nastavení knoflíku může poškodit zařízení. Při provádění změny nastavení pomocí knoflíku vždy otáčejte knoflíkem postupně na další sousední stupeň, dokud není dosaženo požadovaného nastavení hloubky úběru.

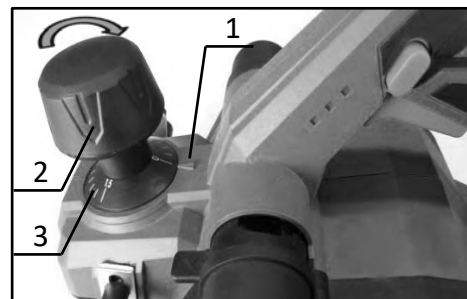

1. Ukazatel
2. Knoflík pro nastavení hloubky úběru
3. Stupnice

Vypínač

VAROVÁNÍ: Před instalací akumulátoru do zařízení vždy nejprve zkontrolujte, zda se vypínač zařízení funguje správně a po jeho stisknutí a uvolnění se vrací zpět do polohy vypnuto.

VAROVÁNÍ: Nikdy se nepokoušejte silou nastavit aretační tlačítko tak, aby bylo stále aktivní. Vypínač bez aktivní funkce aretačního tlačítka může způsobit nechtěné spuštění a vážná zranění osob.

VAROVÁNÍ: Nikdy nepracujte se zařízením, jenž se spustí pouze po stisknutí hlavního spínače bez stisknutí i samotného aretačního tlačítka. Nefunkční vypínač může způsobit nechtěné spuštění zařízení a vážná zranění osob. Před dalším použitím nechte zařízení opravit autorizovaným servisním centrem.

Zařízení je vybaveno aretačním tlačítkem z toho důvodu, aby nedošlo k nechtěnému spuštění po stisknutí hlavního spínače. Pro spuštění zařízení stiskněte a držte aretační tlačítko a současně i hlavní spínač. Rychlost úběru je nastavena v závislosti na míře stisknutí hlavního spínače. Pro zastavení zařízení uvolněte hlavní spínač.

POZNÁMKA: Nemačkejte hlavní spínač silou bez předchozího stisknutí aretačního tlačítka. Může dojít k poškození spínače..

Patka

Po dokončení pracovního úkonu zvedněte zadní stranu zařízení a patka se dostane pod úroveň zadní základny. Tímto se zabráňuje poškození hoblovacích nožů.

1. Hoblovací nože
2. Zadní základna
3. Patka

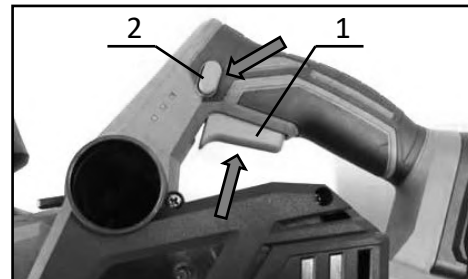

1. Hlavní spínač
2. Aretační tlačítko

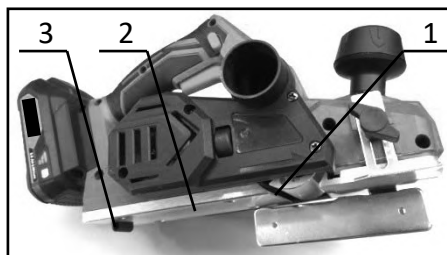

MONTÁŽ

UPOZORNĚNÍ: Před prováděním jakýchkoliv úprav zařízení nejprve vypněte a vyjměte z něj akumulátor.

Náhradní klíč

Není-li využíván, zastrčte klíč přímo do ukládacího otvoru na konstrukci zařízení viz obrázky co nejdále je to možné a vyvarujte se ztrátě tohoto klíče.

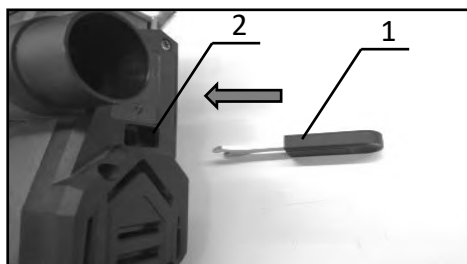

1. Klíč
2. Ukládací otvor

Instalace a odstranění hoblovacích nožů

UPOZORNĚNÍ: Při upevňování nožů do zařízení utáhněte šrouby nožů a šrouby s levým závitem pevně. Vždy se ujistěte, že došlo k správnému dotažení. Uvolněný šroub může znamenat velké nebezpečí.

UPOZORNĚNÍ: Manipulujte s noži velice opatrně. Používejte rukavice nebo hadry k ochraně vašich prstů a rukou při výměně nebo instalaci hoblovacích nožů.

UPOZORNĚNÍ: Pro odstranění a instalaci hoblovacích nožů použijte pouze náhradní klíč. Použití jiného klíče může mít za následek přetažení nebo nedostatečné dotažení upínacích šroubů, což může způsobit zranění.

Pro instalaci hoblovacích nožů postupujte následovně:

1. Povolte tři šrouby na válci pomocí náhradního klíče otáčením proti směru hodinových ručiček, dokud se šrouby nedotknou povrchu desky válce.

1. Šrouby
2. Deska válce

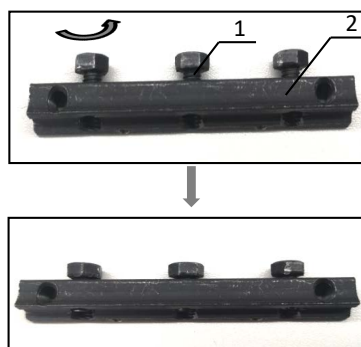

2. Umístěte hoblovací nůž na desku válce viz obrázek.

1. Hoblovací nůž
2. Deska válce

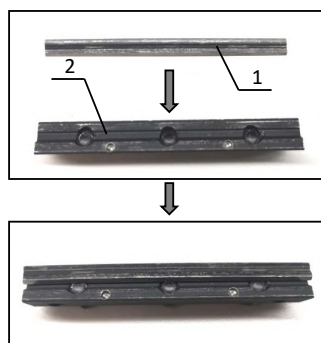

3. Umístěte upevňovací desku na desku válce a zasuňte vypouklou část na upevňovací desce do otvoru válce viz obrázek. Upravte polohu nože a zkontrolujte správné zajištění pomocí zmáčknutí desky válce a upevňovací desky pro dokončení instalace hoblovacího nože.

1. Sestava hoblovacího nože

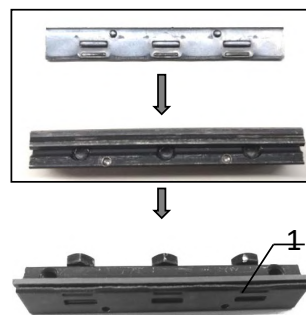

4. Opatrně vložte sestavu hoblovacího nože do drážky válce tak, aby byla hrana desky válce perfektně zarovnána s postranní hranou drážky válce viz obrázek. Poté utáhněte tři šrouby na desce válce pomocí servisního klíče otáčením po směru hodinových ručiček, dokud se šrouby lehce nedotknou povrchu strany drážky válce. Vždy zkontrolujte správné dotažení všech šroubů.

1. Sestava hoblovacího nože
2. Drážka válce
3. Klíč

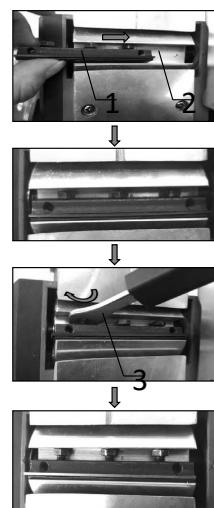

Pro odstranění nože ze zařízení postupujte obráceně.

POZNÁMKA: Před instalací hoblovacích nožů nejprve očistěte válec a nože od třísek a dalších nečistot. Používejte hoblovací nože stejných rozměrů a váhy. V opačném případě hrozí tvorba chvění/vibrací, které mohou způsobit špatnou kvalitu hoblování a poruchu zařízení.

POZNÁMKA: Dbejte na to, aby byly hoblovací nože a sestava hoblovacích nožů správně a pevně nainstalovány.

Pro správné nastavení hoblovacích nožů

Pokud nejsou hoblovací nože nastaveny a seřízeny pevně a správně, hoblovaný povrch bude hrubý a nestejnoměrně opracovaný. Nože je nutné umístit do zařízení tak, aby byla řezná hrana plně zarovnána, tj. rovnoběžná k povrchu zadní základny.

1. Řezná hrana hoblovacího nože
2. Válec
3. Zadní základna

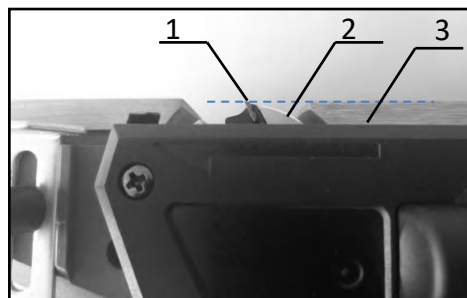

Změna směru pro vyfukávání třísek

Směr pro vyfukávání třísek je možné nastavit vlevo či vpravo. Pro změnu směru otočte páčku pro nastavení směru vyfukování třísek po směru hodinových ručiček z polohy 1 (směr vyfukování vlevo) do polohy 2 (směr vyfukování vpravo).

1. Páčka pro nastavení směru vyfukování třísek

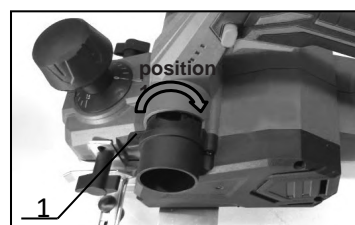

Prachový sáček

Připojte prachový sáček k levému nebo pravému otvoru pro vyfukávání třísek. Otvor pro vyfukávání třísek je zúžený. Pro připojení prachového sáčku jej nasadte pevně na otvor pro vyfukávání třísek tak dalece, jak je to možné, aby se předešlo případnému uvolnění a odpadnutí sáčku během manipulace se zařízením.

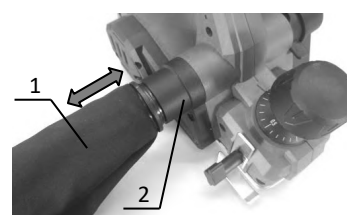

1. Prachový sáček
2. Otvor pro vyfukávání třísek

Jakmile dojde k zaplnění prachového sáčku přibližně do poloviny jeho kapacity, odpojte prachový sáček od zařízení a otevřete zip. Vyprázdněte obsah sáčku. Lehce sáček poklepejte a zbavte se tak přebytečných menších částic přichycených k vnitřní straně sáčku, které by mohly přispívat rychlejšímu plnění sáčku při další práci.

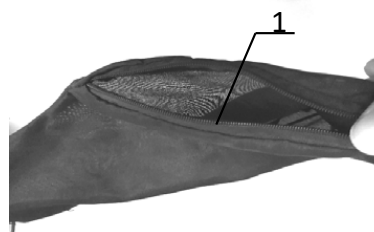

1. Zip

POZNÁMKA: Pokud k tomuto zařízení připojíte vysavač, bude docíleno efektivnější a čistší práce.

Připojení vysavače

Pokud si přejete pracovat čistěji, připojte k zařízení vysavač. Připojte hubici vysavače k otvoru pro vyfoukávání třísek viz obrázek.

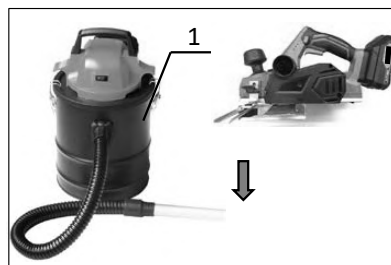

1. Vysavač

Instalace a odstranění vodící lišty (pravítka)

UPOZORNĚNÍ: Při připojení vodící lišty ji vždy pevně připojte pomocí upínacích šroubů. V opačném případě může dojít k uvolnění vodící lišty a následnému zranění osob.

Vodící lišta je vhodná pro tvorbu drážek (svlakování). Je možné ji připojit k levé straně hoblíku. Pro instalaci vodící lišty ji připojte ke konstrukci zařízení pomocí upínacího šroubu (A) jeho otáčením po směru hodinových ručiček viz obrázek. Pro odstranění povolte upínací šroub a vodící lištu odstraňte.

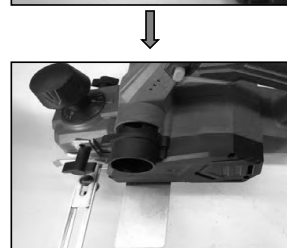
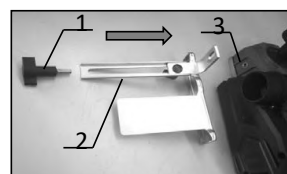

1. Upínací šroub (A)
2. Sestava vodící lišty
3. Otvor na levé straně zařízení

Instalace a odstranění hloubkového dorazu

Hloubkový doraz je vhodný pro úpravu a kontrolu hloubky řezu při drážkování/svlakování. Je možné jej nainstalovat na pravou stranu zařízení. Pro instalaci hloubkového dorazu jej připojte ke konstrukci zařízení pomocí upínacího šroubu (C) jeho otáčením po směru hodinových ručiček viz obrázek. Pro odstranění uvolněte upínací šroub a doraz odstraňte. Hloubku lze nastavit v celkovém rozmezí 0 až 20mm. Ukazatel zarovnejte s hodnotou, která odpovídá požadované hloubce nastavení dorazu. Povolte upínací šroub pro úpravu nastavení.

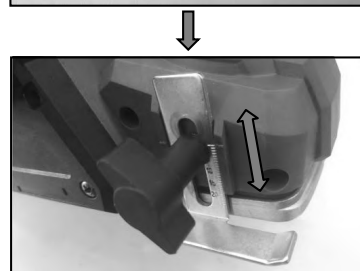
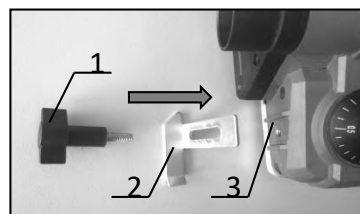

1. Upínací šroub (C)
2. Hloubkový doraz
3. Otvor na pravé straně zařízení

OBSLUHA

Během obsluhy držte zařízení pevně jednou rukou na knoflíku pro nastavení úběru a druhou rukou na rukojeti s hlavním spínačem.

Hoblování

Nejprve položte přední základnu hoblíku na plochu obrobku aniž by se hoblovací nože obrobku dotýkaly. Spusťte zařízení a vyčkejte, než bude dosaženo maximální rychlosti. Poté lehce pohybujte hoblíkem směrem vpřed. Vyvíjejte tlak na přední stranu hoblíku na začátku hoblování na zadní straně hoblíku, jakmile se blížíte ke konci. Hoblování bude snazší, pokud nahnete obrobek o několik stupňů směrem k jednomu konci tak, abyste hoblovali takzvaně „z kopce“.

Výsledný povrch je určen zvolenu rychlostí a hloubkou úběru. Zařízení hobluje při rychlosti, která zaručuje nezaseknutí vlivem tvorby třísek. Pro hrubé hoblování zvyšte hloubku úběru, zatímco pro čistý finální povrch raději snižte hloubku úběru a pohybujte hoblíkem pomaleji.



1. Přední část
2. Zadní část

Drážkování (svlakování)

Pro vytvoření svlaku (viz obrázek) použijte vodící lištu (pravítko). Připojte k zařízení vodící lištu. Upevněte ji pomocí upínacího šroubu (A). Povolte upínací šroub (B) a upravte vodící lištu tak, aby se dotýkala hrany obrobku. Poté pevně utáhněte upínací šroub (B).

Na obrobku si předkreslete řeznou linii. Vyrovnajte hranu hoblovacího nože s naznačenou linií. Nastavte hloubku svlaku pomocí hloubkového dorazu. Při hoblování pohybujte hoblíkem s vodící lištou zarovnanou s hranou obrobku. V opačném případě bude hoblování nepřesné a nestejněměrné.

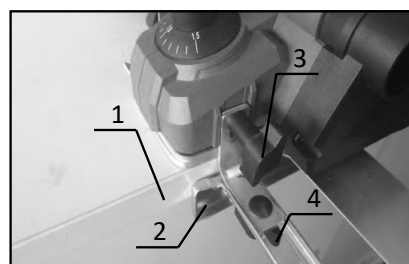

1. Hrana obrobku
2. Vodící lišta
3. Upínací šroub (A)
4. Upínací šroub (B)

POZNÁMKA: Hrana nože by při svlakování měla lehce přechýlat (0.2 – 0.4mm).

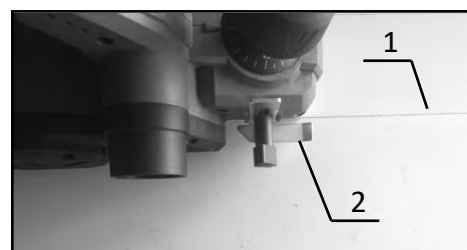
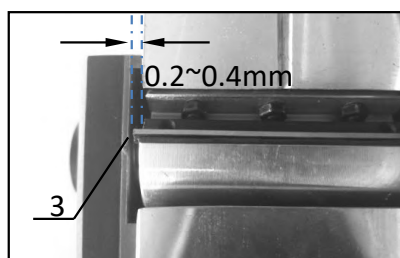

1. Řezná linie
2. Hloubkový doraz
3. Hrana nože

Srážení hran

Pro srážení hran zarovnejte „V“ drážku na přední základně s hranou obrobku a ohoblujte ji.

1. „V“ drážka
2. Hrana obrobku

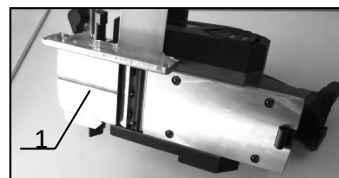

ÚDRŽBA

UPOZORNĚNÍ: Před prováděním kontroly či údržby zařízení se vždy se ujistěte, že je zařízení vypnuto a akumulátor odpojen.

POZNÁMKA: Nikdy nepoužívejte benzín, ředidla, alkohol nebo podobné látky. Mohou způsobit změnu barvy zařízení, deformace nebo praskliny.

Pro zachování výrobku v bezpečném a spolehlivém stavu, všechny opravy smí být prováděny pouze výrobcem zařízení nebo autorizovaným servisním centrem a musí být používány vždy pouze originální náhradní díly.

Čištění otvoru pro vyfoukávání třísek

Pravidelně čistěte otvor pro vyfoukávání třísek. Ucpaný otvor čistěte vyfoukáním stlačeným vzduchem.

	CZ	SK	PL	GB
1	šroub	skrutka	śruba	Cross recessed pan head tapping screwsST4.2*12
2	deska	doska	stopa	After floor
3	Nosní deska	Nosná doska	stopa robocza	Noseplate
4	pružina	pružina	sprężyna	Regulating spring
5	prachová hubice	prachová hubice	wylot stróżyn	Out of the dust tube
6	šroub	skrutka	śruba	Cross recessed flat head tapping screwsST4.2*12
7	prachová klapka	prachová klapka	klapka	Out of the dust flap
8	levý kryt	ľavý kryt	obudowa lewa	The left casing
9	sestava chrániče nože	zostava chrániča noža	ochrona noża	Knife guard foot assembly
10	pružina	pružina	sprężyna	Leg torsional spring
11	šroub	skrutka	śruba	Cross recessed pan head tapping screwsST4.2*14
12	kryt na opasek	kryt na opasok	osłona paska	Belt cover
13	klínový řemen	klinový remeň	pasek	Poly V-belt
14	kladka	kladka	koło pasowe	The pulley
15	malá řemenice	malá remenica	koło pasowe małe	Small belt pulley
16	ložisko rotoru	ložisko rotora	osłona łożyska	Rotor bearing gland
17	ložisko	łożisko	łożysko	Bearing608RS
18	těsnění ložiska	tesnenie ložiská	osłona łożyska	Tool shaft bearing gland
19	ložisko	łożisko	łożysko	Bearing6000RS
20	baterie	batérie	baterie	777 dual battery pack
21	levý kryt baterie	ľavý kryt batérie	osłona gniazda baterii	Pins left shell
22	vnitřní kryt baterie	vnútorný kryt batérie	gniazdo	Sc MCD758-1 stand
23	pravý kryt baterie	pravý kryt batérie	osłona gniazda baterii	Pins right shell
24	kryt nastavovacího kolíku	kryt nastavovacieho kolíka	pokrętło	Adjusting knob cover
25	maticе šerizovacího šroubu	matica šerizovacej skrutky	śruba pokrętła	Adjusting screw nut
26	držák knoflíku	držiak gombíka	uchwyt pokrętła	Adjust the knob holder
27	hloubka úběru	hĺbka úberu	regulator	Dial
28	kulka	guľka	przewadnica kulki	Bullet Train
29	ocelová kulička	ocelová gulička	kulka	Steel ball2.5
30	pružina	pružina	sprężyna	Little spring
31	tlačítko zámku	tlačidlo zámku	przycisk zamka	Lock button
32	pružina	pružina	sprężyna	Spring
33	knoflík řazení	gombík radenia	przycisk	Shift knob
34	pružina	pružina	sprężyna	Torsional spring
35	spínací základna	spínacia základňa	uchwyt włącznika	Switch base
36	spínač	spínač	włącznik	Switch
37	montážní deska	montážna doska	plyta montażowa	Mounting plate
38	pravý kryt	pravý kryt	obudowa prawa	Right casing
39	zadní kryt	zadný kryt	osłona tylna	Rear cowl

40	šroub	skrutka	śruba	Cross recessed pan head tapping screwsST4.2*10
41	motor	motor	silnik	Brush integrated motor
42	nůž	nôž	ostrze	Blade
43	šroub	skrutka	śruba	Hexagon socket taper set screws/M5*10
44	šroub	skrutka	śruba	Hexagon bolt/quench 8.8rank /M5*8
45	hřídel	hriadeľ	uchwyt noža	Tool apron /82
46	tělo hřídele nože	telo hriadeľa noža	wał noży	The knife shaft body
47	prachový sáček	prachové vrečko	worek	Dust bag assembly
48	šroub	skrutka	śruba	Head round head square neck boltM6*12
49	šroub	skrutka	śruba	Thumbscrew
50	vodítko	vodítko	przymiar	Guide '
51	podložka	podložka	podkładka	Plain washerØ6
52	matice	matice	nakrętka	Butterfly nut
53	hloubka úběru	hĺbka úberu	regulator głębokości	The depth of the stent
54	malý klíč	malý kľúč	mały klucz	The little wrench
55	imbus klíč	imbus kľúč	imbus	Socket head wrenchS2.5
56	klíč	kľúč	klucz	wrench
57	držák	držiak	uchwyt montażowy	Parallel bracket
58	kontrolní deska	kontrolná doska	panel kontrolny	Control panel

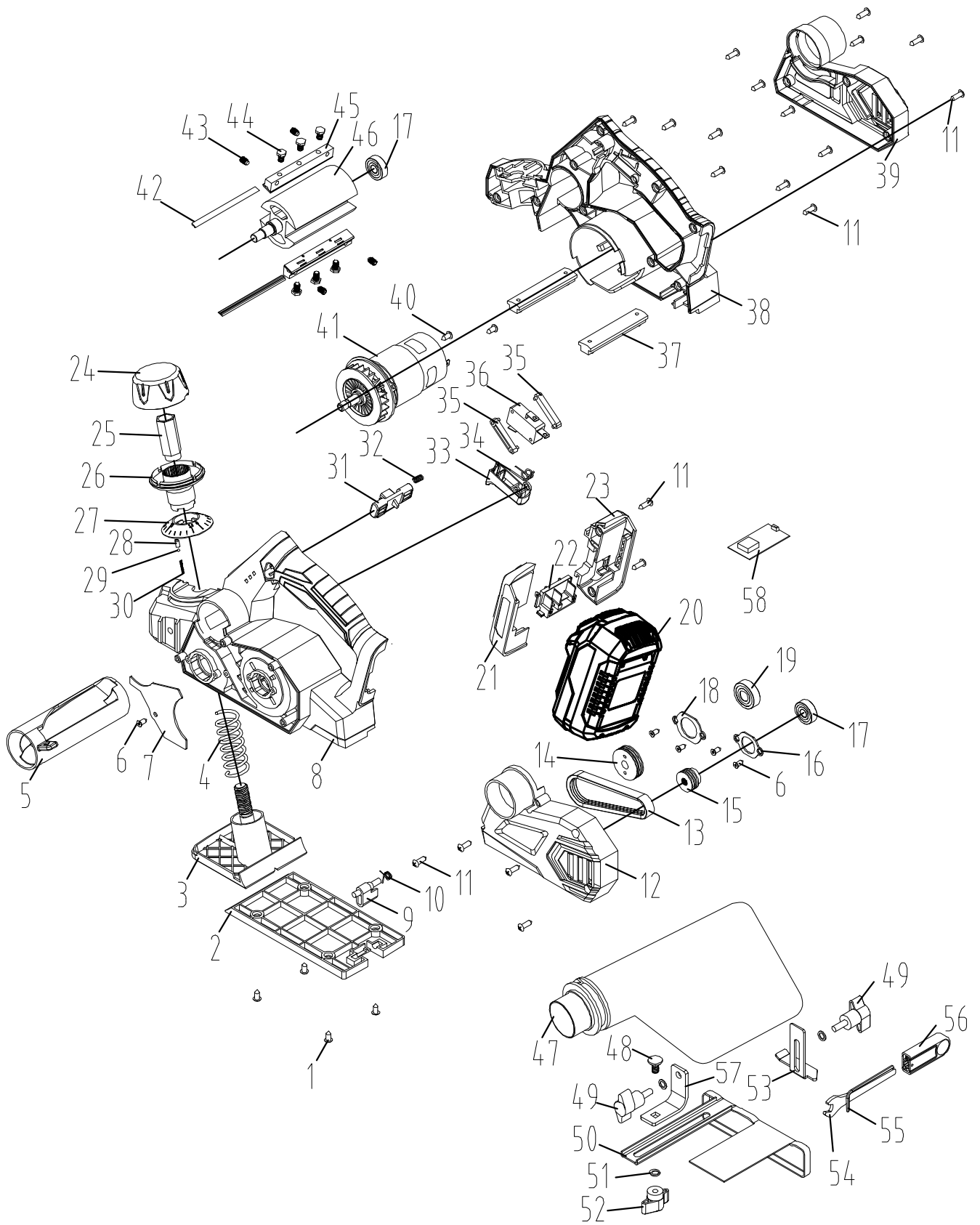



ES PROHLÁŠENÍ O SHODĚ

Podle zák. č. 22/1997 Sb., § 13, ve znění změn vydaných ve sbírce zákonů.



ZAŘÍZENÍ (VÝROBEK) NÁZEV:	Akumulátorový hoblík
TYP:	XT102750
PROVEDENÍ (JINÁ SPECIFIKACE):	LPL777-1
EVIDENČNÍ - VÝROBNÍ ČÍSLO:	
VÝROBCE	
NÁZEV:	XTline s.r.o.
ADRESA:	Průmyslová 2054, 59401 Velké Meziříčí
IČ:	26246937
DIČ CZ:	26246937

prohlašuje výhradně na vlastní zodpovědnost, že níže uvedené zařízení splňuje všechna příslušná ustanovení předmětných předpisů Evropského společenství:

EU 2006/42/EU - NV č. 176/2008 Sb., o technických požadavcích na strojní zařízení, ve znění NV č. 170/2011 Sb., NV č. 229/2012 Sb. a NV č. 320/2017 Sb.
EU 2014/35/EU - NV č. 118/2016 Sb., o harmonizaci právních předpisů členských států týkajících se dodávání elektrických zařízení určených pro používání v určitých mezích napětí na trh
EU 2014/30/EU - NV č. 117/2016 Sb., o harmonizaci právních předpisů členských států týkajících se elektromagnetické kompatibility
EU 2015/863/EU - NV č. 481/2012 Sb., kterou se mění příloha II směrnice Evropského parlamentu a Rady EU 2011/65/EU, RoHS o omezení používání některých nebezpečných látek v elektrických a elektronických zařízeních a příslušným předpisům a normám, které z těchto nařízení (směrnic) vyplývají.
EU 86/594/EHS, 2000/14/EU, 2005/88/EU - NV č. 9/2002 Sb., kterým se stanoví technické požadavky na výrobky z hlediska emisí hluku, ve znění NV č. 342/2003 Sb. a NV č. 198/2006 Sb. a příslušným předpisům a normám, které z těchto nařízení (směrnic) vyplývají.

POPIS	FUNKCE
KONSTRUKCE A ELEKTRONIKA	ZAŘÍZENÍ SLOUŽÍ JAKO ZAŘÍZENÍ PRO HOBLOVÁNÍ.

Seznam použitých technických předpisů a harmonizovaných norem

ČSN EN ISO 12100; Bezpečnost strojních zařízení - Všeobecné zásady pro konstrukci - Posouzení rizika a snižování rizika
ČSN EN ISO 14118; Bezpečnost strojních zařízení - Zamezení neočekávanému spuštění
ČSN EN ISO 13857; Bezpečnost strojních zařízení - Bezpečné vzdálenosti k zamezení dosahu do nebezpečných zón horními a dolními končetinami
ČSN EN 1005-3+A1; Bezpečnost strojních zařízení - Fyzická výkonnost člověka - Část 3: Doporučené mezní síly pro obsluhu strojních zařízení
ČSN EN ISO 13854; Bezpečnost strojních zařízení - Nejmenší mezery k zamezení stlačení částí lidského těla
ČSN EN ISO 14120; Bezpečnost strojních zařízení - Ochranné kryty - Obecné požadavky pro konstrukci a výrobu pevných a pohyblivých ochranných krytů
ČSN EN ISO 20607; Bezpečnost strojních zařízení - Návod k používání - Obecné principy pro návrh
ČSN ISO 3864-1; Grafické značky - Bezpečnostní barvy a bezpečnostní značky - Část 1: Zásady navrhování bezpečnostních značek a bezpečnostního značení
ČSN ISO 3864-3; Grafické značky - Bezpečnostní barvy a bezpečnostní značky - Část 3: Zásady navrhování grafických značek pro použití v bezpečnostních značkách
ČSN EN 62841-1; Elektromechanické ruční nářadí, přenosné nářadí a žací a zahradní stroje - Bezpečnost - Část 1: Obecné požadavky
ČSN EN 62841-2-14; Elektromechanické ruční nářadí, přenosné nářadí a žací a zahradní stroje - Bezpečnost - Část 2-14: Zvláštní požadavky na ruční hoblíky
ČSN EN 60335-1; Bezpečnost elektrických spotřebičů pro domácnost a podobné účely - Část 1: Všeobecné požadavky
ČSN EN 60335-2-29 ed. 2; Elektrické spotřebiče pro domácnost a podobné účely - Bezpečnost - Část 2-29: Zvláštní požadavky na nabíječe baterií
ČSN EN 62133-2; Akumulátorové články a baterie obsahující alkalické nebo jiné nekysele elektrolyty - Bezpečnostní požadavky pro přenosné uzavřené akumulátorové články a pro přenosné baterie z nich sestavené pro použití v přenosných aplikacích - Část 2: Lithiové systémy
ČSN EN 50581; Technická dokumentace k posuzování elektrických a elektrotechnických výrobků z hlediska omezení nebezpečných látek
ČSN EN 62321-1; Stanovení některých látek v elektrotechnických výrobcích - Část 1: Úvod a přehled
ČSN ISO 11094; Akustika - Zkušební předpis pro měření hluku šířeného vzduchem, vyzařovaného motorovými žacími stroji, žacími a zahradními traktory, profesionálními žacími stroji a žacími a zahradními traktory s příslušenstvím

Zvolený postup posuzování shody

Posouzení shody za stanovených podmínek. Zákon č. 22/1997 Sb., ve znění změn, § 12 odst. 3, písm. a)
Dle přílohy č. II k nařízení vlády č. 176/2008 Sb. bod A

Jméno, adresu a identifikační číslo notifikované osoby, která provedla ES přezkoušení typu a číslo certifikátu ES přezkoušení typu.

Na uvedené zařízení se nevztahuje povinné přezkoušení typu autorizovanou zkušebnou.
Osoba pověřená kompletací technické dokumentace dle přílohy č.VII k nařízení vlády č. 176/2008 Sb. bod A:
Ing. Petr Vrána, kancelář - 61400 Brno, Proškovo nám. 21

Údaje o totožnosti osoby oprávněné vypracovat prohlášení jménem výrobce nebo jeho oprávněného zástupce a její podpis.

místo:	Velké Meziříčí	Jméno:	Funkce:	Podpis:
datum:	2021-11-26		jednatel	



XTline
PROFESSIONAL TOOLS

NÁVOD K POUŽITIE

XT102750

AKUMULÁTOROVÝ
HOBLÍK



Model	LPL777-1
Napätie	18 V
Otáčky	14000 ot/min
Nastaviteľný úber	0-1,5 mm
Hoblňovacie šírka	82 mm
Hladina akustického tlaku (LpA)	84 dB
Hladina akustického výkonu (LwA)	95 dB
Izolácia	trieda ochrany II
Krytie	IPX0
Vibrácie	2,5 m/s ²
Hmotnosť bez batérie	2,3 kg





BATERIA

1. Pripojte koncovku AC adaptéra do nabíjacej slotu, umiestneného na zadnej strane zariadenia.
2. Pripojte AC adaptér k najbližšej zásuvke elektrického napätia.
3. Nechajte batérie nabíjať do úplného nabitia po dobu aspoň 2 hodín.
4. Po úplnom nabití zariadenie odpojte od zdroja el. napätia. Zariadenie je pripravené na použitie.
5. LED ukazovateľ stavu batérie slúži na zistenie aktuálnej hodnoty nabitie batérie.
6. Ak svietia všetky 3 kontrolky (červená, žltá, zelená), batéria je plne nabitá.
7. Ak svieti len 2 kontrolky (žltá a červená), kapacita batérie začína klesať.
8. Ak svieti iba 1 kontrolka (červená), kapacita batérie je na minimálnej hodnote a zariadenie je potrebné pripojiť k nabíjačke.



ELEKTRICKÁ BEZPEČNOSŤ

Vidlica pohyblivého prívodu elektrického náradia musí zodpovedať sieťovej zásuvke. Nikdy akýmkoľvek spôsobom neupravujte vidlicu. S náradím, ktoré má ochranné spojenie so zemou, nikdy nepoužívajte žiadne zásuvkové adaptéry. Vidlice, ktoré nie sú znehodnotené úpravami, a zodpovedajúce zásuvky obmedzia nebezpečenstvo úrazu elektrickým prúdom.

- b) Vyvarujte sa dotyku tela s uzemnenými predmetmi, ako napr. potrubie, telesá ústredného kúrenia, sporáky a chladničky. Nebezpečenstvo úrazu elektrickým prúdom je väčšie, ak je vaše telo spojené so zemou.
- c) Nevystavujte elektrické náradie dažďu, vlhku alebo mokru. Ak vnikne do elektrického náradia voda, zvyšuje sa nebezpečenstvo úrazu elektrickým prúdom.
- d) Nepoužívajte pohyblivý prívod na iné účely. Nikdy nenoste a neťahajte elektrické náradie za prívod ani nevytrhávajte vidlicu zo zásuvky ťahom za prívod. Chráňte prívod pred horúčavou, masťou, ostrými hranami a pohyblivými časťami. Poškodené alebo zamotané prívody zvyšujú nebezpečenstvo úrazu elektrickým prúdom.
- e) Ak je elektrické náradie používané vonku, používajte predlžovací prívod vhodný pre vonkajšie použitie. Používanie predlžovacieho prívodu pre vonkajšie použitie obmedzuje nebezpečný úrazu elektrickým prúdom.



BEZPEČNOSŤ OSÔB

- a) Pri používaní elektrického náradia buďte pozorní, venujte pozornosť tomu, čo práve robíte, sústreďte sa a triezvo uvažujte. Nepracujte s elektrickým náradím, ak ste unavení alebo ak ste pod vplyvom drog, alkoholu alebo liekov. Chvíľková nepozornosť pri používaní elektrického náradia môže viesť k vážnemu poraneniu osôb.
- b) Používajte ochranné pomôcky. Vždy používajte ochranu očí. Ochranné pomôcky ako napr. Respirátor, bezpečnostná obuv s protišmykovou úpravou, tvrdá pokrývka hlavy alebo ochrana sluchu, používané v súlade s podmienkami práce, znižujú nebezpečenstvo poranenia osôb.

- c) Vyvarujte sa neúmyselného spustenia. Uistite sa, či je spínač pri zapájaní vidlice do zásuvky vypnutý. Prenášanie náradia s prstom na vypínači alebo zapájanie vidlice náradia so zapnutým spínačom môže byť príčinou nehôd.
- d) Pred zapnutím náradia odstráňte všetky nastavovacie nástroje alebo kľúče. Nastavovací nástroj alebo kľúč, ktorý ponecháte pripevnený k otáčajúcej sa časti elektrického náradia, môže byť príčinou poranenia osôb.
- e) Pracujte len tam, kam bezpečne dosiahnete. Vždy udržiavajte stabilný postoj a rovnováhu. Budete tak lepšie ovládať elektrické náradie v nepredvídaných situáciách.
- f) Obliekajte sa vhodným spôsobom. Nepoužívajte voľné odevy ani šperky. Dbajte, aby vaše vlasy, odev a rukavice boli dostatočne ďaleko od pohybujúcich sa častí. Voľné odevy, šperky a dlhé vlasy môžu byť zachycené pohyblivými časťami.

g) Ak sú k dispozícii prostriedky pre pripojenie zariadení na odsávanie a zber prachu, zaistíte, aby takéto zariadenia boli pripojené a správne používané. Použitie týchto zariadení môže obmedziť nebezpečenstvá spôsobené vznikajúcim prachom



POUŽÍVANIE A STAROSTLIVOSŤ O ELEKTRICKÉ NÁRADIE

- a) Nepreťažujte elektrické náradie. Používajte správne náradie, ktoré je určené pre vykonávanú prácu. Správne elektrické náradie bude lepšie a bezpečnejšie vykonávať prácu, na ktoré bolo skonštruované.
- b) Nepoužívajte elektrické náradie, ktoré sa nedá zapnúť a vypnúť spínačom. Akékoľvek elektrické náradie, ktoré nemožno ovládať spínačom, je nebezpečné a musí byť opravené.

- c) Odpájajte náradie vytiahnutím vidlice zo sieťovej zásuvky pred akýmkoľvek nastavovaním, výmenou príslušenstva alebo pred uložením nepoužívaného elektrického náradia. Tieto preventívne bezpečnostné opatrenia obmedzujú nebezpečenstvo náhodného spustenia elektrického náradia.
- d) Nepoužívané elektrické náradie ukladajte mimo dosahu detí a nedovoľte osobám, ktoré neboli oboznámené s elektrickým náradím alebo s týmito pokynmi, aby náradie používali. Elektrické náradie je v rukách neskúsených užívateľov nebezpečné.
- e) Udržujte elektrické náradie. Čistite otvory pre nasávanie vzduchu od prachu a nečistôt. Ak je náradie poškodené, pred ďalším použitím opravte. Veľa nehôd je spôsobených nesprávnou údržbou náradia.
- f) Rezacie nástroje udržiavajte ostré a čisté. Správne udržiavané a naoštrené rezacie nástroje s menšou pravdepodobnosťou zachytia za materiál alebo sa zablokujú a práca s nimi sa ľahšie kontroluje.
- g) Elektrické náradie, príslušenstvo, pracovné nástroje atď. používajte v súlade s týmito pokynmi a takým spôsobom, aký bol predpísaný pre konkrétne elektrické náradie, a to s ohľadom na dané podmienky práce a druh vykonávanej práce. Používanie elektrického náradia na vykonávanie iných činností, než pre aké bolo určené, môže viesť k nebezpečným situáciám.



SERVIS A ZODPOVEDNOSŤ ZA CHYBY

Dňa 1.1.2014 nadobudol účinnosť zákon c. 89/2012 Sb. Firma Xt line s.r.o. v súlade s týmto zákonom poskytuje na Vami zakúpený výrobok zodpovednosť za chyby po dobu 24 mesiacov (u právnických osôb 12 mesiacov). Reklamácie budú posúdené našim reklamačným oddelením (pozri nižšie) a uznané bezplatne opraví servis firmy XT line s.r.o.

Miestom pre uplatnenie reklamácie je predajca, u ktorého bol tovar zakúpený. Reklamácia, vrátane odstránenia vady, musí byť vybavená bez zbytočného odkladu, najneskôr do 30 dní odo dňa uplatnenia reklamácie, pokiaľ sa predávajúci s kupujúcim nedohodnú na dlhšej lehote. Kupujúci môže uplatniť reklamáciu osobne alebo zaslaním tovaru na reklamáciu prepravnou službou na vlastné náklady, v bezpečnom balení.

Zásielka musí obsahovať reklamovaný výrobok, predajné dokumenty podrobný popis závady a kontaktné údaje (spiatočná adresa, telefón). Chyby, ktoré možno odstrániť, budú opravené v zákonnej lehote 30 dní (dobu môžu po vzájomnej dohode predĺžiť). Po prejavení skryté chyby materiálu do 6 mesiacov od dátumu predaja, ktorá sa nedá odstrániť, bude výrobok vymenený za nový (vady, ktoré existovali pri prevzatí tovaru, nie vzniknuté nesprávnym používaním alebo opotrebovaním). Na neodstrániteľné vady a vady, ktoré si je kupujúci schopný opraviť sám môžu po vzájomnej dohode uplatniť primeranú zľavu z kúpnej ceny. Nárok na reklamáciu zaniká, ak:

- výrobok nebol používaný a udržiavaný podľa návodu na obsluhu
- výrobok bol používaný v iných podmienkach alebo na iné účely, než na ktoré sú určené alebo používaním nevhodných alebo nekvalitných mazív a pod.
- škody vznikli pôsobením vonkajších mechanických, teplotných či chemických vplyvov
- chyby boli spôsobené nevhodným skladovaním či manipuláciou s výrobkom
- výrobok bol použitý nad rámec prípustného zaťaženia.

ZÁRUKA SA NEVZŤAHUJE NA PRÍSLUŠENSTVO

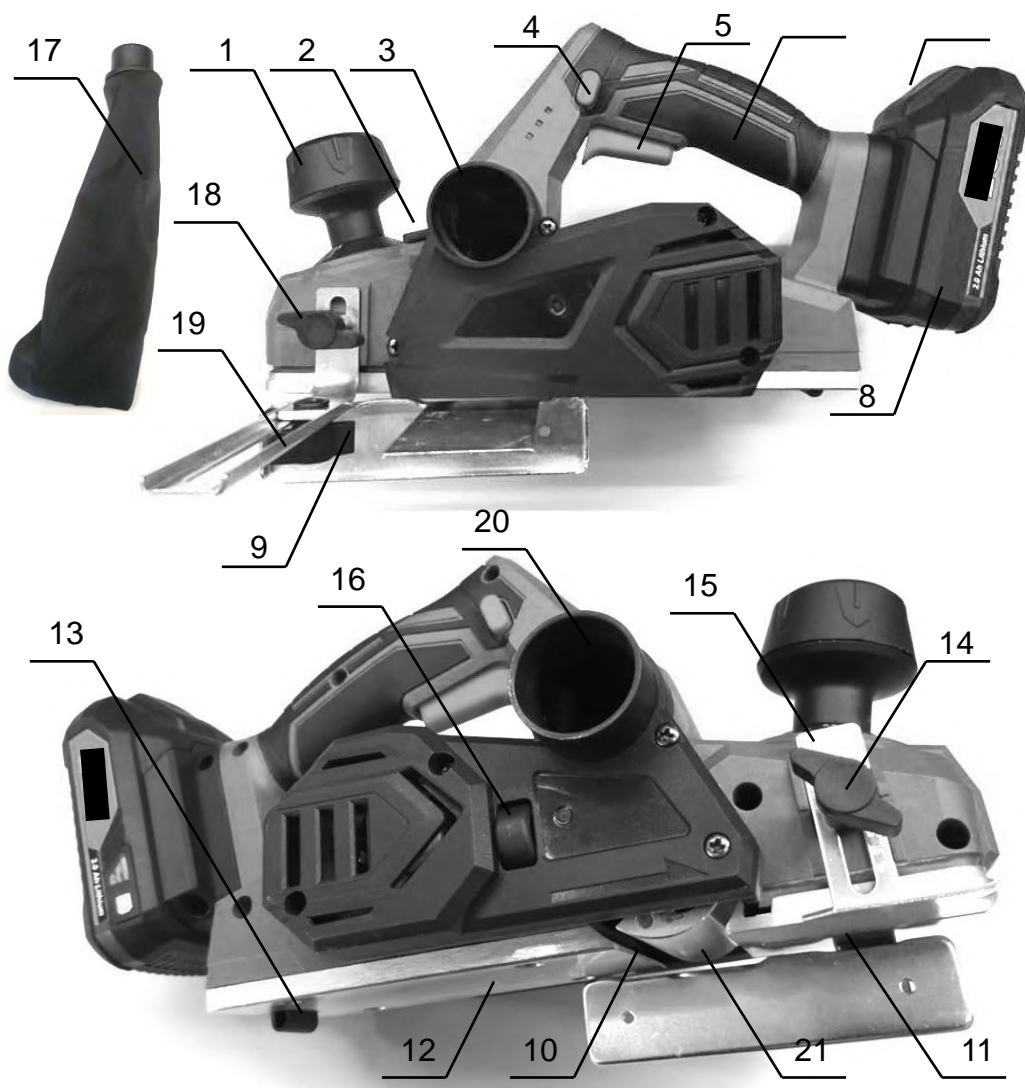

1. Gombík pre nastavenie hĺbky úberu
2. Páčka pre nastavenie smeru vyfukovanie triesok
3. Ľavý otvor pre vyfukovanie triesok
4. Aretačné tlačidlo
5. Hlavný spínač
6. Mäkká rukoväť (hlavná rukoväť)
7. Tlačidlo akumulátora
8. Akumulátor
9. Vodiaca lišta (pravítko)
10. Hobľovací nôž
11. Predná základňa
12. Zadná základňa
13. Patka
14. Upínacia skrutka
15. Nastavenie dorazu
16. Kľúč
17. Prachová sáčok
18. Upínacia skrutka
19. Upínacia skrutka
20. Pravý otvor pre vyfukovanie triesok
21. Valec



PRÍPRAVA PRÁCE A SPUSTENIE

VAROVANIE: Prečítajte si všetky bezpečnostné pokyny a upozornenia. Nedodržiavanie týchto pokynov a upozornení môže spôsobiť úraz elektrickým prúdom, vznik požiaru a / alebo vážne zranenia. Uchovajte všetky bezpečnostné pokyny a upozornenia pre budúce využitie.

BEZPEČNOSTNÉ UPOZORNENIA PRE AKU HOBLÍK

1. Pred priložením hoblíka k obrobku počkajte, kým sa nože nezastavia. Odhalený rotujúci nôž hoblíka môže spôsobiť stratu kontroly a vážne zranenia.
2. Na upevnenie polotovaru používajte svorky alebo iné praktické metódy na uchytenie obrobku k stabilnému povrchu. Snaha udržať obrobok iba svojimi rukami alebo inou časťou tela je nestabilné a môže viesť k strate kontroly nad zariadením.
3. Handry, látky, káble, šnúry a podobné predmety nesmie byť nikdy v blízkosti obrábaného materiálu.
4. Vyvarujte sa kontaktu noža s klincami. Pred obrábaním vždy vykonajte kontrolu obrobku a odstráňte z neho všetky klince.
5. Používajte iba ostré nože. Manipulujte s nožmi veľmi opatrne.
6. Pred spustením zariadenia skontrolujte, či sú nože nainštalované správne a skrutky pevne utiahnuté.
7. Držte zariadenie pevne oboma rukami.
8. Udržujte ruky v dostatočnej vzdialenosti od rotujúcich častí zariadenia.
9. Pred použitím hoblíka na skutočnom obrobku ho nechajte bežať chvíľu naprázdno. Sledujte možný výskyt vibrácií a pohybu mimo os, ktoré môžu poukazovať na zle nainštalovaný alebo chybné vyvážený nôž.
10. Dbajte na to, aby pred spustením zariadenia nebol hoblík a jeho nôž v kontakte s obrobkom.
11. Pred hobľovaním vždy počkajte, kým zariadenie nedosiahne maximálnej rýchlosti.
12. Pred vykonávaním zmeny nastavenia úberu hoblík vždy vypnite a počkajte, kým sa jeho nože úplne nezastavia.
13. Nikdy nestrkajte prsty do priestoru extrakcie triesok. Môže dôjsť k upchatiu otvoru pri hobľovaní mokrého dreva. Čistite priestor od triesok napr. Pomocou vhodne veľkých odrezkov.
14. Nenechávajte zariadenie v chode bez dozoru. Používajte zariadenie len za pevného úchopu.
15. Pri výmene nožov alebo iných komponentov valca dbajte na to, aby bola vykonaná výmena častí na oboch stranách valca ako celku. V opačnom prípade hrozí nerovnovážny stav valca a môže dôjsť k vibráciám a zníženiu životnosti zariadenia.
16. Používajte iba originálne hobľovacie nože uvedené v tomto manuáli.
17. Vždy používajte vhodný typ respirátora / tvárové masky vzhľadom k materiálu a vykonávanému spôsobu obrábania.
18. Používajte zariadenie za stabilných podmienok. Manipulácia so zariadením v nestabilných podmienkach môže vyústiť v poškodenie zariadení či zraneniu osôb.

Údržba a skladovanie

1. Udržujte všetky matice a skrutky pevne dotiahnuté a zaistite tak bezpečný chod zariadenia.
2. Ak sú niektoré časti opotrebované alebo poškodené, vymeňte ich za nové diely dodané výrobcom.
3. Skladujte zariadenie na suchom mieste a mimo dosahu detí.
4. Ak ste sa rozhodli prerušiť prácu so zariadením z dôvodu vykonávania kontroly, servisu, skladovania alebo výmeny príslušenstva, zariadenie vypnite a uistite sa, že sa všetky otáčajúce sa časti zariadenia plne zastavili a odstráňte akumulátor. Pred vykonávanie akýchkoľvek úprav nechajte zariadenie najprv dostatočne vychladnúť. Udržujte zariadenie v dobrom stave a v čistote.
5. Pred ukladaním nechajte zariadenie vždy dostatočne vychladnúť.
6. Nevystavujte zariadenie dažďu. Skladujte vo vnútorných priestoroch.
7. Ak zariadenie dvíhate, skrúťte sa v kolenách a šetrite svoj chrbát.

Použitie Aku náradia a starostlivosť oň

- 1) Používajte iba nabíjačku uvedenú výrobcom. Nabíjačka, ktorá je vhodná pre jeden typ akumulátora môže znamenať riziko požiaru pri použití s iným akumulátorom.
- 2) Používajte len zariadenia s pre nich určenými akumulátory. Použitie akéhokoľvek iného akumulátora môže znamenať riziko zranenia či požiaru.
- 3) Ak je akumulátor v nečinnosti, udržiujte ho v dostatočnej vzdialenosti od iných kovových predmetov, ako sú sponky, mince, kľúče, klince, skrutky a ďalších malých predmetov, ktoré by mohli zapríčiniť spojenie jedného terminálu akumulátora s druhým. Skratovaniu terminálov akumulátora môže spôsobiť popáleniny alebo požiar.
- 4) Pri nevhodnej manipulácii môže dôjsť k úniku kvapaliny z akumulátora. Vyhnite sa kontaktu s touto tekutinou. V prípade, že ku kontaktu s touto tekutinou dôjde, umyte zasiahnuté miesto vodou. V prípade, že dôjde ku kontaktu s očami, vyhľadajte lekársku pomoc. Tekutina, ktorá unikne z akumulátora môže spôsobiť podráždenie alebo popáleniny.
- 5) Nepoužívajte poškodený alebo inak upravený akumulátor. Poškodené alebo upravené akumulátory sa môžu správať neočakávaným spôsobom, čo môže mať za následok vznik požiaru, výbuchu alebo zraneniu.
- 6) Nevystavujte akumulátor alebo zariadenie samotnej ohňu a vysokým teplotám. Vystavenie ohňu alebo teplotám presahujú 130 ° C môže spôsobiť výbuch.
- 7) Dodržujte všetky pokyny týkajúce sa nabíjania a nenabíjajte akumulátor mimo teplotné rozpätie stanovené týmto návodom. Nesprávne nabíjanie alebo nabíjanie mimo stanovenej rozpätie teplôt môže spôsobiť poškodenie akumulátora a zvyšovať riziko vzniku požiaru.

Elektrická a akumulátorová bezpečnosť

1. Nevhadzujte akumulátor / y do ohňa. Články môžu explodovať. Informujte sa na miestnych úradoch o možnej recyklácii akumulátorov.
2. Nepokúšajte sa demontovať alebo ničiť akumulátor / y. Uvoľnený elektrolyt je žieravý a môže poleptať kožu alebo poraniť oči. Pri požití môže byť toxický!
3. Nenabíjajte akumulátory v daždi alebo vo vlhkých priestoroch.
4. Nenabíjajte batérie vonku.
5. Nemanipulujte s nabíjačkou vrátane jej elektrické zástrčky a terminálov mokkými rukami.
6. Vyhnite sa nebezpečným prostredím. Nepoužívajte zariadenie v mokkých alebo vlhkých priestoroch alebo v daždi. Voda, ktorá vnikne do zariadenia značne zvyšuje riziko úrazu elektrickým prúdom.

Servis

1. Nechajte svoje zariadenie nastavovať kvalifikovanými osobami za použitia iba originálnych náhradných dielov. Týmto je zaistená bezpečnosť pri manipulácii s zariadením.
2. Nikdy sa nepokúšajte vykonávať servis akumulátorov. Táto operácia smie byť vykonávaná iba autorizovanými servisnými centrami.

FUNKČNÉ OPIS

UPOZORNENIE: Pred vykonávaním zmeny nastavenia alebo kontrolou funkcie sa vždy uistite, že je zariadenie vypnuté a akumulátor je odpojený od zariadenia.

Inštalácia a vybratie akumulátora

UPOZORNENIE: Pred inštaláciou alebo vybratím akumulátora zariadenie vždy najprv

UPOZORNENIE: Pri inštalácii a vybratí držte zariadení a akumulátor pevne. Ak nebudete držať akumulátor a zariadení pevne, hrozí jeho vykláznutiu a pád, čo môže mať za následok poškodenie zariadenia, akumulátora alebo zraneniu osôb.

UPOZORNENIE: Vždy nainštalujte akumulátor do zariadenia tak, aby bol zasunutý v plnej dĺžke. Pokiaľ nie je upevnený správne, hrozí jeho uvoľnenie a následný pád zo zariadenia, ktoré môže spôsobiť zranenie obsluhy zariadenia či ďalších osôb.

UPOZORNENIE: Nepokúšajte sa inštalovať akumulátor do zariadenia silou. Pokiaľ akumulátor do príslušného slotu nezapadá ľahko, nie je jeho inštalácia vykonávaná správne.

PRO OPTIMÁLNÍ VÝKON DOPORUČUJEME používanie aspoň 4,0Ah batérii či silnejších.

1. Tlačidlo
2. Akumulátor

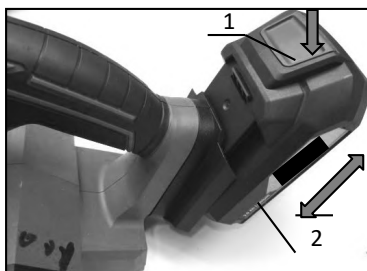

Nastavení hloubky úběru

UPOZORNENIE: Dbajte na to, aby sa pred vykonávaním zmeny nastavenia hĺbky úberu hobľovacie nože úplne zastavili.

Hĺbku úberu dá nastaviť jednoducho otáčaním gombíka pre nastavenie hĺbky úberu na prednej časti zariadenia tak, aby ukazovateľ smeroval na požadovanú hodnotu zodpovedajúcu zvolenej hĺbke úberu.

POZNÁMKA: Gombík nedá prenastaviť z hodnoty 0 priamo na hodnotu 1.5 a naopak. Silové nastavenie gombíka môže poškodiť zariadenie. Pri vykonávaní zmeny nastavenia pomocou gombíka vždy otáčajte gombíkom postupne na ďalšie susedné stupeň, kým nedosiahne požadovanú nastavenie hĺbky úberu.

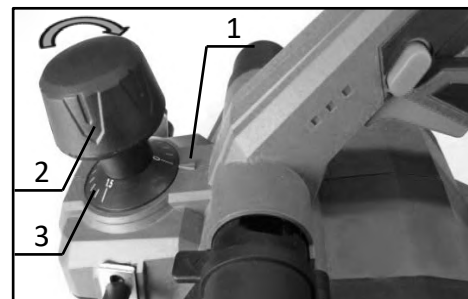

1. Ukazovateľ
2. Gombík pre nastavenie hĺbky úberu
3. Stupnica

Vypínač

VAROVANIE: Pred inštaláciou akumulátora do zariadenia vždy najprv skontrolujte, či sa vypínač zariadenie funguje správne a po jeho stlačení a uvoľnení sa vracia späť do polohy vypnuté.

VAROVANIE: Nikdy sa nepokúšajte silou nastaviť aretačné tlačidlo tak, aby bolo stále aktívny. Vypínač bez aktívnej funkcie aretačného tlačidla môže spôsobiť nechcené spustenie a vážne zranenia osôb.

VAROVANIE: Nikdy nepracujte so zariadením, ktorý sa spustí iba po stlačení hlavného spínača bez stlačenia aj samotného aretačného tlačidla. Nefunkčné vypínač môže spôsobiť nechcené spustenie zariadenia a vážne zranenia osôb. Pred ďalším použitím nechajte zariadenie opraviť autorizovaným servisným centrom.

Zariadenie je vybavené aretačným tlačidlom z toho dôvodu, aby nedošlo k nechcenému spusteniu po stlačení hlavného spínača. Pre spustenie zariadenia stlačte a držte aretačné tlačidlo a súčasne aj hlavný spínač. Rýchlosť úberu je nastavená v závislosti od miery stlačenia hlavného spínača. Pre zastavenie zariadenia uvoľnite hlavný spínač.

POZNÁMKA: Nestláčajte hlavný spínač silou bez predchádzajúceho stlačenia aretačného tlačidla. Môže dôjsť k poškodeniu spínača.

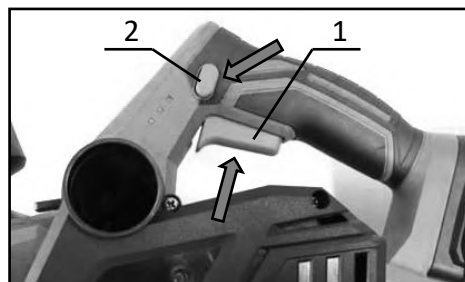

1. Hlavní spínač
2. Aretační tlačítko

Patka

Po dokončení pracovného úkonu zdvihnite zadnú stranu zariadenia a pätku sa dostane pod úroveň zadnej základne. Týmto sa zabráňuje poškodeniu hobľovacích nožov.

1. Hobľovacie nože
2. Zadné základňa
3. Patka

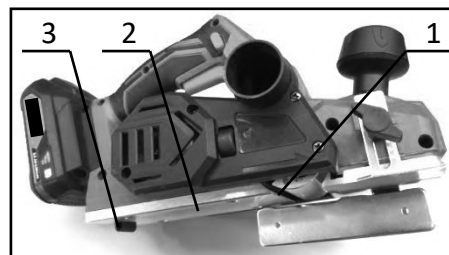

MONTÁŽ

UPOZORNENIE: Pred vykonávaním akýchkoľvek úprav zariadení najprv vypnite a vyberte z neho akumulátor.

Náhradný kľúč

Ak nie je využívaný, zastrčte kľúč priamo do ukladacieho otvoru na konštrukciu zariadení pozri obrázok čo najďalej je to možné a vyvarujte sa strate tohto kľúča.

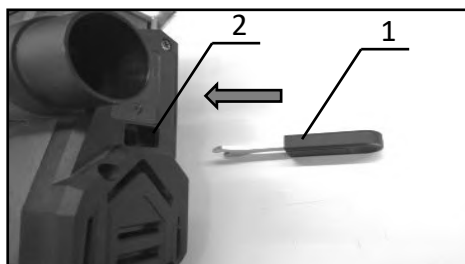

1. Kľúč
2. Ukladacie otvor

Inštalácia a odstránenie hobľovacích nožov

UPOZORNENIE: Pri upevňovaní nožov do zariadenia utiahnite skrutky nožov a skrutky s ľavým závitom pevne. Vždy sa uistite, že došlo k správnej dotiahnutiu. Uvoľnený skrutka môže znamenať veľké nebezpečenstvo.

UPOZORNENIE: Manipulujte s nožmi veľmi opatrne. Používajte rukavice alebo handry k ochrane vašich prstov a rúk pri výmene alebo inštalácii hobľovacích nožov.

UPOZORNENIE: Pre odstránenie a inštaláciu hobľovacích nožov používajte iba náhradný kľúč. Použitie iného kľúča môže mať za následok pretiahnutia alebo nedostatočné dotiahnutie upínacích skrutiek, čo môže spôsobiť zranenie.

Pre inštaláciu hobľovacích nožov postupujte **nasledovne**:

1. Povoľte tri skrutky na valci pomocou náhradného kľúča otáčaním proti smeru hodinových ručičiek, kým sa skrutky nedotknú povrchu dosky valca.

1. Skrutky
2. Doska valce

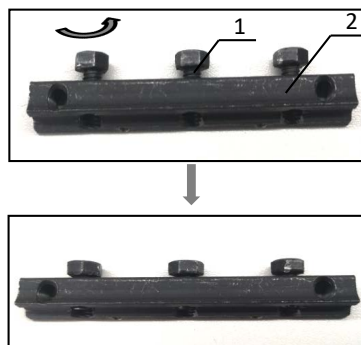

2. Umiestnite hobľovací nôž na dosku valca vid' obrázok.

1. Hobľovací nôž
2. Doska valce

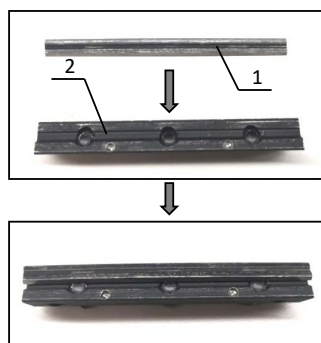

3. Umiestnite upevňovaciu dosku na dosku vojne a zasunúť vypuklú časť na upevňovacej doske do otvoru valca vid' obrázok. Upravte polohu noža a skontrolujte správne zaistenie pomocou stlačenia dosky valca a upevňovacej dosky pre dokončenie inštalácie hobľovacieho noža.

1. Zostava hobľovacieho noža

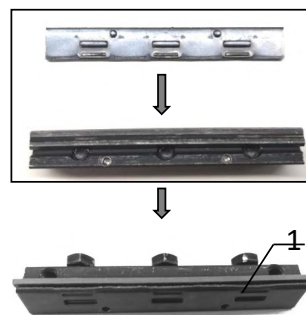

4. Opatrne vložte zostavu hobľovacieho noža do drážky valca tak, aby bola hrana dosky valca perfektne zarovnaná s bočnou hranou drážky valca vid' obrázok. Potom utiahnite tri skrutky na doske valca pomocou servisného kľúča otáčaním v smere hodinových ručičiek, kým sa skrutky ľahko nedotknú povrchu strany drážky valca. Vždy skontrolujte správne dotiahnutie všetkých skrutiek.

1. Zostava hobľovacieho noža
2. Drážka valce
3. Kľúč

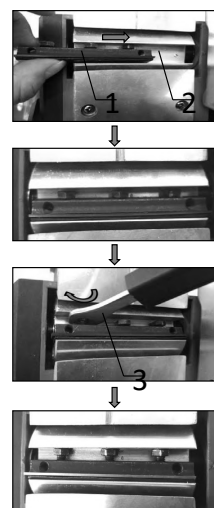

Pre odstránenie nože zo zariadenia postupujte obrátene.

POZNÁMKA: Pred inštaláciou hobľovacích nožov najprv očistite valec a nože od triesok a ďalších nečistôt. Používajte hobľovacie nože rovnakých rozmerov a váhy. V opačnom prípade hrozí tvorba chvenie / vibrácií, ktoré môžu spôsobiť zlú kvalitu hobľovanie a poruchu zariadenia.

POZNÁMKA: Dbajte na to, aby boli hobľovacie nože a zostava hobľovacích nožov správne a pevne nainštalované.

Pre správne nastavenie hobľovacích nožov

Ak nie sú hobľovacie nože nastavené a nastavené pevne a správne, hobľovaný povrch bude hrubý a nerovnomerne opracovaný. Nože je nutné umiestniť do zariadenia tak, aby bola rezná hrana plne zarovnaná, tj. Rovnobežná k povrchu zadnej základne.

1. Rezná hrana hobľovacieho noža
2. Valec
3. Zadné základňa

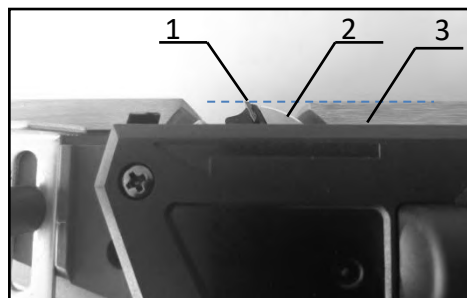

Zmena smeru pre vyfúkavanie triesok

Smer pre vyfúkavanie triesok je možné nastaviť doľava alebo doprava. Pre zmenu smeru otočte páčkou pre nastavenie smeru vyfukovanie triesok v smere hodinových ručičiek z polohy 1 (smer vyfukovanie vľavo) do polohy 2 (smer vyfukovanie vpravo).

1. Páčka pre nastavenie smeru vyfukovanie triesok

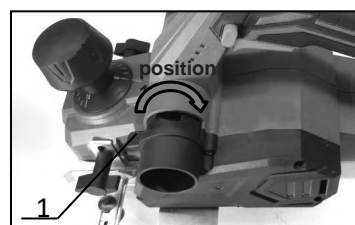

Prachový sáčok

Pripojte prachový sáčok k ľavému alebo pravému otvoru pre vyfúkavanie triesok. Otvor pre vyfúkavanie triesok je zúžený. Pre pripojenie prachového vrečka ho nasadzte pevne na otvor pre vyfúkavanie triesok tak ďaleko, ako je to možné, aby sa predišlo prípadnému uvoľneniu a odpadnutiu vrečka počas manipulácie so zariadením.

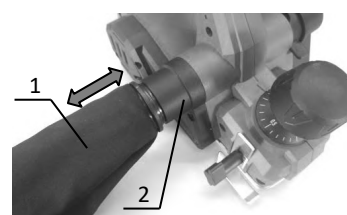

1. Prachový sáčok
2. Otvor pre vyfúkavanie triesok

Akonáhle dôjde k zaplneniu prachového vrečka približne do polovice jeho kapacity, odpojte prachový sáčok od zariadenia a otvorte zips. Vyprázdňte obsah vrečka. Ľahko sáčok dvakrát kliknite a zbavte sa tak prebytočných menších častíc prichytených k vnútornej strane vrečka, ktoré môžu prispievať rýchlejšiemu plneniu vrečka pri ďalšej práci.

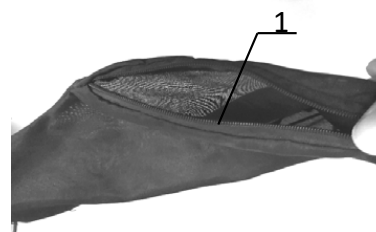

1. Zip

POZNÁMKA: Pokiaľ k tomuto zariadeniu pripojíte vysávač, bude docielené efektívnejšie a čistejšie práce.

Pripojenie vysávača

Ak si prajete pracovať čistejšie, pripojte k zariadeniu vysávač. Pripojte hubicu vysávača k otvoru pre vyfúkavanie triesok vid' obrázok.

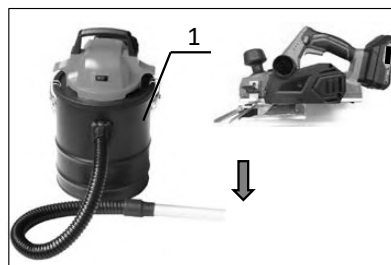

1. Vysávač

Inštalácia a odstránenie vodiacej lišty (pravítka)

UPOZORNENIE: Pri pripojení vodiacej lišty ju vždy pevne pripojte pomocou upínacích skrutiek. V opačnom prípade môže dôjsť k uvoľneniu vodiacej lišty a následnému zraneniu osôb.

Vodiaca lišta je vhodná pre tvorbu drážok (Svlakováni). Je možné ju pripojiť k ľavej strane hoblíka. Pre inštaláciu vodiacej lišty ju pripojte ku konštrukcii zariadenia pomocou upínacej skrutky (A) jeho otáčaním v smere hodinových ručičiek vid' obrázok. Pre odstránenie povoľte upínacie skrutku a vodiacu lištu odstráňte.

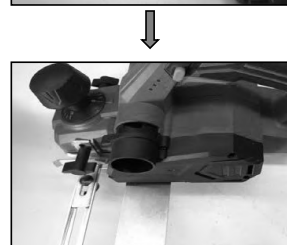
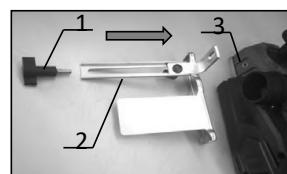

1. Upínacia skrutka (A)
2. Zostava vodiacej lišty
3. Otvor na ľavej strane zariadenia

Inštalácia a odstránenie hĺbkového dorazu

Hĺbkový doraz je vhodný pre úpravu a kontrolu hĺbky rezu pri drážkovaní / svlakovaní. Je možné ho nainštalovať na pravú stranu zariadenia. Pre inštaláciu hĺbkového dorazu ho pripojte ku konštrukcii zariadenia pomocou upínacej skrutky (C) jeho otáčaním v smere hodinových ručičiek vid' obrázok. Pre odstránenie uvoľnite upínacie skrutku a doraz odstráňte. Hĺbku možno nastaviť v celkovom rozmedzí 0 až 20mm. Ukazovateľ zarovnajete s hodnotou, ktorá zodpovedá požadovanej hĺbke nastavenie dorazu. Povoľte upínaciu skrutku pre úpravu nastavení.

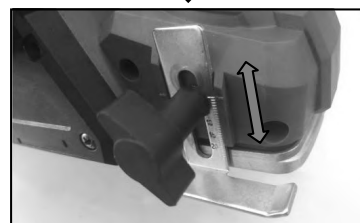
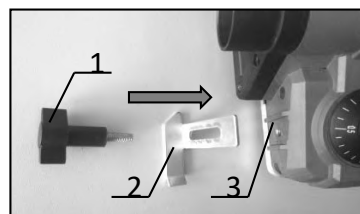

1. Upínacia skrutka (C)
2. Hĺbkový doraz
3. Otvor na pravej strane zariadenia

OBSLUHA

Počas obsluhy držte zariadenie pevne jednou rukou na gombíku pre nastavenie úberu a druhou rukou na rukoväti s hlavným spínačom.

Hobl'ovanie

Najprv položte prednú základňu hoblíka na plochu obrobku bez toho aby sa hobl'ovacie nože obrobku dotýkali. Spustíte zariadenie a počkajte, než sa dosiahne maximálnu rýchlosť. Potom zľahka pohybujte hoblíkom smerom vpred. Vyvíjajte tlak na prednú stranu hoblíka na začiatku hobl'ovanie na zadnej strane hoblíka, akonáhle sa blížite ku koncu. Hobl'ovanie bude jednoduchšie, ak rochu nakloníte obrobok o niekoľko stupňov smerom k jednému koncu tak, aby ste hoblovali takzvané "z kopca". Výsledný povrch je určený zvolenou rýchlosťou a hĺbkou úberu. Zariadenie hobluje pri rýchlosti, ktorá zaručuje nezaseknutí vplyvom tvorby triesok. Pre hrubé hobl'ovanie zvýšte hĺbku úberu, zatiaľ čo pre čistý finálny povrch radšej znížte hĺbku úberu a pohybujte hoblíkom pomalšie.



1. Predná časť
2. Zadná časť

Drážkovanie (svlakování)

Pre vytvorenie zvlaky (viď obrázky) použite vodiacu lištu (pravítko). Pripojte k zariadeniu vodiacu lištu. Upevnite ju pomocou upínacej skrutky (A). Povoľte upínaciu skrutku (B) a upravte vodiacu lištu tak, aby sa dotýkala hrany obrobku. Potom pevne utiahnite upínaciu skrutku (B).

Na obrobku si predkreslite reznú líniu. Vyrovnajte hranu hobl'ovacieho noža s naznačenou líniou. Nastavte hĺbku zvlaky pomocou hĺbkového dorazu. Pri hobl'ovaní pohybujte hoblíkom s vodiacou lištou zarovnanú s hranou obrobku. V opačnom prípade bude hobl'ovanie nepresne a nerovnomerné.

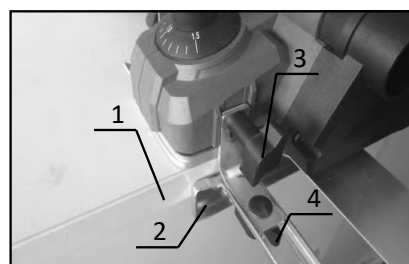

1. Hrana obrobku
2. Vodiace lišta
3. Upínaciu skrutku (A)
4. Upínaciu skrutku (B)

POZNÁMKA: Hrana nože by pri svlakování mala zľahka prečnievať (0.2 - 0.4mm).

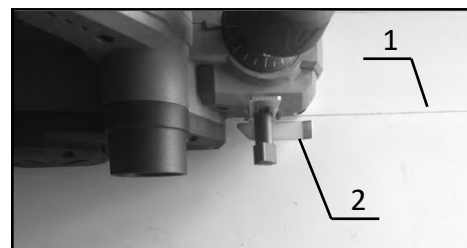
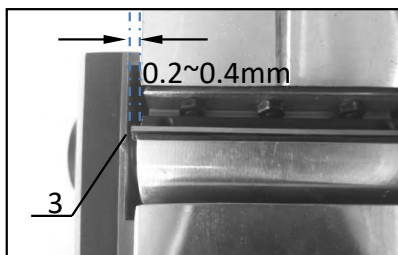

1. Rezná línia
2. Hĺbkový doraz
3. Hrana nože

Zrážanie hrán

Na zrážanie hrán zarovnajte "V" drážku na prednej základni s hranou obrobku a ohobl'ujte ju.

1. "V" drážka
2. Hrana obrobku

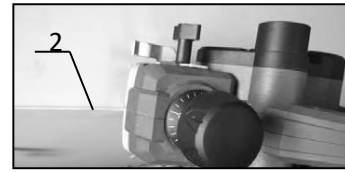
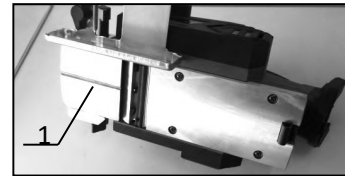

ÚDRŽBA

UPOZORNENIE: Pred vykonávaním kontroly alebo údržby zariadení sa vždy sa uistite, že je zariadenie vypnuté a akumulátor odpojený.

POZNÁMKA: Nikdy nepoužívajte benzín, riedidlá, alkohol alebo podobné látky. Môžu spôsobiť zmenu farby zariadenia, deformácie alebo praskliny.

Pre zachovanie výrobku v bezpečnom a spoľahlivom stave, všetky opravy môže byť vykonávané len výrobcom zariadenia alebo autorizovaným servisným centrom a musia byť používané vždy len originálne náhradné diely.

Čistenie otvoru pre vyfúkavanie triesok

Pravidelne čistite otvor pre vyfúkavanie triesok. Upchatý otvor čistite vyfúkaním stlačeným vzduchom.

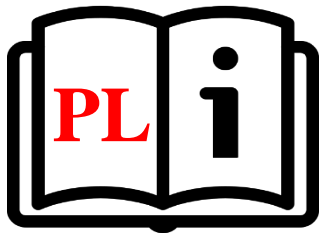

XTline
PROFESSIONAL TOOLS

INSTRUKCJA OBSŁUGI
XT102750
AKUMULATOROWY
STRUG



Model	LPL777-1
Napięcie	18 V
Prędkość	14000 rpm
Głębokość pracy	0-1,5 mm
Szerokość pracy	82 mm
Poziom ciśnienia akustycznego (LpA)	84 dB
Poziom mocy akustycznej (LwA)	95 dB
Izolacja	klasa ochrony II
Ochrona	IPX0
Wibracja	2,5 m/s ²
Waga bez baterii	2,3 kg





BATERIE

Ładowanie baterii:

1. Włóż zasilacz sieciowy do portu ładowania znajdującego się z tyłu urządzenia.
2. Podłącz zasilacz sieciowy do gniazda elektrycznego.
3. Odczekaj 2 godziny, aż akumulator zostanie w pełni naładowany.
4. Odłącz urządzenie po naładowaniu, urządzenie powinno być gotowe do użycia.
5. Wskaźnik poziomu naładowania baterii LED określa poziom naładowania baterii.
6. Gdy trzy lampki (CZERWONA, ŻÓŁTA i ZIELONA) są podświetlone, bateria działa jest w pełni naładowana.
7. Gdy świecą się dwie kontrolki (ŻÓŁTA i CZERWONA), oznacza to, że pojemność baterii zaczyna się zmniejszać.
8. Gdy świeci się tylko jedna lampka (CZERWONA), oznacza to, że pojemność akumulatora jest niska i urządzenie wymaga naładowania.



BEZPIECZEŃSTWO ELEKTRYCZNE

- a) Wtyczka przewodu zasilającego powinna zawsze pasować do gniazda. Nigdy nie należy modyfikować gniazda. Nie należy używać koncentratorów. Niemodyfikowane wtyczki i odpowiednie gniazda zmniejszają ryzyko porażenia prądem.
- b) Należy zapobiegać kontaktowi ciała z powierzchniami przewodzącymi prąd, aby uniknąć ryzyka porażenia prądem.
- c) Nie należy wystawiać urządzenia na działanie deszczu lub wilgoci. Obecność wody w urządzeniu elektrycznym znacznie zwiększa ryzyko porażenia prądem.
- d) Nie należy przykładać nadmiernej siły do przewodu. Przechowywać przewód z dala od źródeł ciepła, olejów, ostrych krawędzi lub ruchomych części. Uszkodzony przewód zwiększa ryzyko porażenia prądem.
- e) W przypadku pracy na zewnątrz należy rozważyć zastosowanie przedłużacza przeznaczonego do użytku na zewnątrz. Użycie przedłużacza do użytku na zewnątrz zmniejsza ryzyko porażenia prądem.
- f) Zaleca się stosowanie ziemnozwarciowego przerywacza obwodu (GFCI) podczas pracy w mokrym środowisku. Stosowanie GFCI zmniejsza ryzyko porażenia prądem.
- g) Podwójnie izolowane urządzenie jest wyposażone w uziemioną wtyczkę (jeden wtyk jest szerszy od drugiego). Jeśli złącze nie jest w pełni dopasowane do gniazda, należy przekręcić wtyczkę. Nie należy w żaden sposób modyfikować wtyczki. Podwójna izolacja eliminuje potrzebę uziemienia przewodu zasilającego i systemu zasilania.



BEZPIECZEŃSTWO OSOBISTE

- a) Należy zachować czujność i nie używać urządzenia pod wpływem alkoholu.
 - b) Należy używać okularów ochronnych oraz maski na twarz lub maski przeciwpyłowej. Należy używać środków ochrony osobistej do ochrony słuchu, kasku i obuwia ochronnego.
 - c) Należy unikać niezamierzonego uruchomienia. Przed podłączeniem do źródła zasilania lub akumulatora należy upewnić się, że przełącznik znajduje się w pozycji OFF.
 - d) Należy ubierać się prawidłowo. Nie należy nosić luźnej odzieży lub biżuterii. Mogą one zostać pochwycone przez ruchome części urządzenia.
- e) Należy wyjmować narzędzia regulacyjne i klucze. Narzędzie lub klucz pozostawiony na obracającej się części urządzenia może spowodować obrażenia ciała.
 - f) Nie należy nadmiernie się schylać. Prawidłowa postawa i równowaga przez cały czas pozwalają na lepszą kontrolę nad urządzeniem w nieoczekiwanych sytuacjach.
 - g) Należy używać wyłącznie zatwierdzonych środków ochrony osobistej.

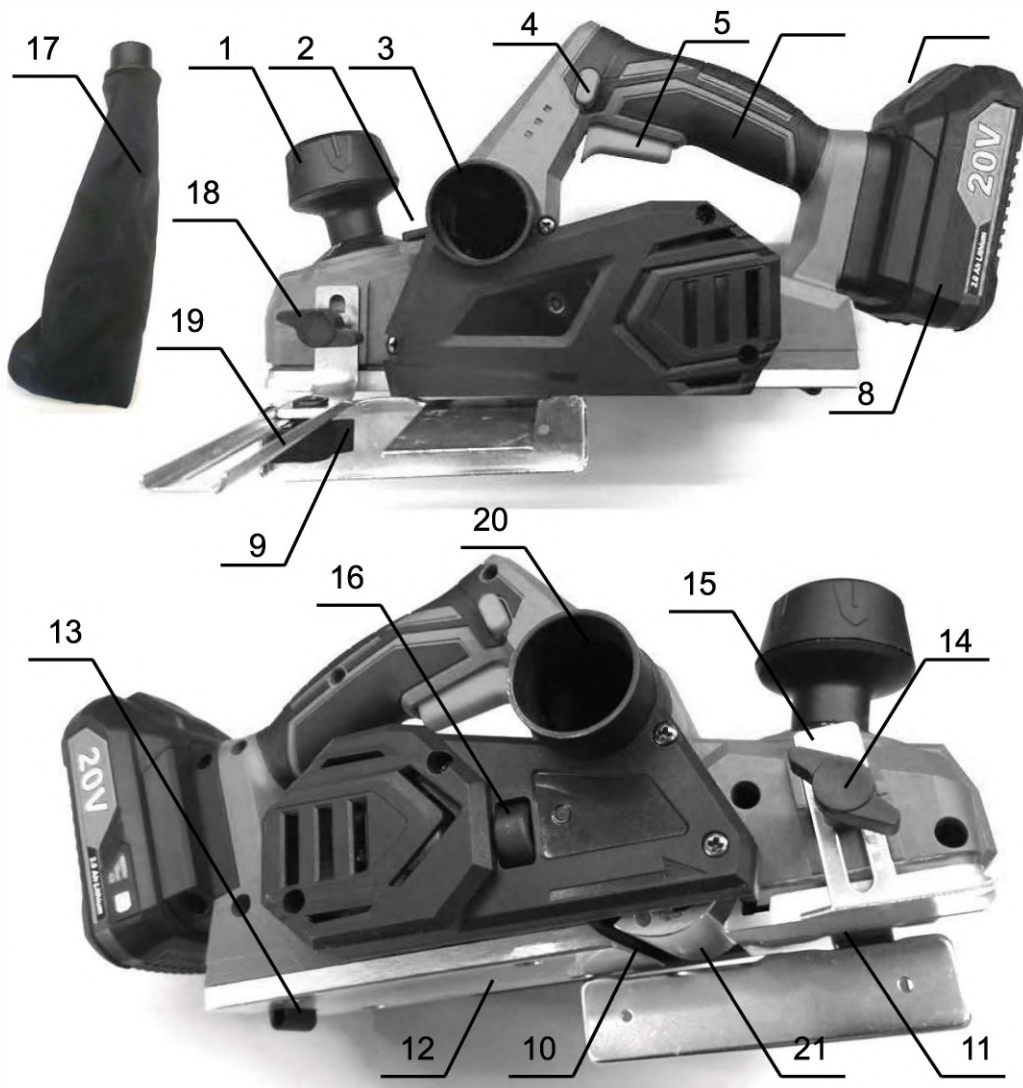

1. Pokrętko regulacji głębokości cięcia
2. Dźwignia zmiany kierunku odprowadzania wiórów
3. Lewy otwór odprowadzający wióry
4. Przycisk blokady
5. Przełącznik spustu
6. Miękki uchwyt (uchwyt główny)
7. Przycisk wkładu baterii
8. Wkład baterii
9. Ogranicznik krawędzi
10. Ostrze strugarki
11. Podstawa przednia
12. Tylna podstawa
13. Stopa
14. Śruba zaciskowa C
15. Prowadnica głębokości
16. Klucz
17. Worek na kurz
18. Śruba zaciskowa A
19. Śruba zaciskowa B
20. Prawy otwór wyładowania wiórów
21. Bęben



OBSŁUGA I KONSERWACJA NARZĘDZI ELEKTRYCZNYCH

- a) Nie używaj siły.
- b) Nie używać, jeśli włącznik/wyłącznik nie działa prawidłowo.
- c) Odłącz wtyczkę z gniazdka i/lub akumulator od narzędzia przed jakąkolwiek regulacją, wymianą akcesoriów lub przechowywaniem narzędzia. Te rewolucyjne środki ostrożności zmniejszają ryzyko przypadkowego uruchomienia narzędzia.
- d) Nieużywane narzędzia należy przechowywać w miejscu niedostępnym dla gości i dzieci.
- e) Zachowaj ostrożną manipulację narzędziem. Sprawdź, czy nie doszło do odchylenia lub zakleszczenia obracających się części, uszkodzonych części lub innych warunków, które mogą mieć wpływ na pracę z narzędziem.
- f) Utrzymuj narzędzia w stanie ostrym i czystym, aby zapewnić lepszą i bezpieczniejszą pracę. Prawidłowo serwisowane narzędzia są mniej podatne na zabrudzenia i są lepiej kontrolowane.
- g) Używaj tylko sprzętu zalecanego przez producenta Twojego modelu. Modyfikacje i akcesoria zastosowane w jednym narzędziu mogą być niebezpieczne w przypadku używania z innym modelem.

Gwarancja nie obejmuje akcesoriów!



KORZYSTANIE

OSTRZEŻENIE: Przeczytaj wszystkie instrukcje bezpieczeństwa i ostrzeżenia. Niezastosowanie się do tych instrukcji i ostrzeżeń może spowodować porażenie prądem, pożar i/lub poważne obrażenia. Zapisać wszystkie instrukcje bezpieczeństwa i ostrzeżenia do wykorzystania w przyszłości.

Użytkowanie i pielęgnacja narzędzia akumulatorowego

- 1) Ładuj tylko ładowarką określoną przez producenta. Ładowarka, która jest odpowiednia dla jednego typu akumulatora, może stwarzać ryzyko pożaru, gdy jest używana z innym akumulatorem.
- 2) Używaj elektronarzędzi tylko z specjalnie do tego przeznaczonymi akumulatorami. Korzystanie z innych akumulatorów może stwarzać ryzyko obrażeń i pożaru.
- 3) Gdy akumulator nie jest używany, trzymaj go z dala od innych metalowych przedmiotów, takich jak spinacze do papieru, monety, klucze, gwoździe, śruby lub inne małe metalowe przedmioty, które mogą łączyć się z jednym terminalem. Zwarcie zacisków akumulatora może spowodować oparzenia lub pożar.
- 4) W nieodpowiednich warunkach płyn może zostać wyrzucony z akumulatora; unikać kontaktu. Dojdzie do przypadkowego kontaktu, spłucz wodą. Jeśli płyn dostanie się do oczu, należy zwrócić się o pomoc medyczną. Ciecz wyrzucana z akumulatora może spowodować podrażnienie lub oparzenia.
- 5) Nie używaj uszkodzonych lub zmodyfikowanych akumulatorów ani narzędzi. Uszkodzone lub wane baterie mogą zachowywać się w nieprzewidywalny sposób, powodując pożar lub ryzyko obrażeń.
- 6) Nie wystawiaj akumulatora ani narzędzia na działanie ognia lub nadmiernej temperatury. Narażenie na ogień lub temperatura powyżej 130 °C może spowodować wybuch.
- 7) Postępuj zgodnie ze wszystkimi instrukcjami dotyczącymi ładowania i nie ładuj akumulatora a narzędzia poza zakresem temperatur określonym w instrukcji. Nieprawidłowe ładowanie lub w temperaturach poza określonym zakresem może uszkodzić akumulator i zwiększyć ryzyko pożaru.

Serwis

1. Oddaj elektronarzędzie do naprawy przez wykwalifikowaną osobę, która używa tylko identycznych części zamiennych. Zapewni to utrzymanie bezpieczeństwa elektronarzędzia.
2. Nigdy nie serwisuj uszkodzonych akumulatorów. Serwis akumulatorów powinien być wykonywany wyłącznie przez producenta lub autoryzowane serwisy.
3. Postępuj zgodnie z instrukcjami dotyczącymi smarowania i wymiany akcesoriów.

OPIS DZIAŁANIA

UWAGA: Zawsze upewnij się, że narzędzie jest wyłączone, a wkład baterii wyjęty przed regulacją lub kontrolą funkcji narzędzia.

UWAGA: Zawsze wyłączaj narzędzie przed założeniem lub wyjęciem wkładu akumulatora.

UWAGA: Trzymaj urządzenie i czy akumulator mocno podczas instalowania lub wyjmowania akumulatora. Niedostateczne trzymanie narzędzia i wkładu akumulatora może spowodować ich ześlizgnięcie się z rąk i uszkodzenie narzędzia i wkładu akumulatora oraz obrażenia ciała.

W CELU OPTYMALNEJ WYDAJNOŚCI ZALECA SIĘ używanie baterii o pojemności co najmniej 4,0 Ah lub mocniejszych.

1. Przycisk
2. Wkład baterii

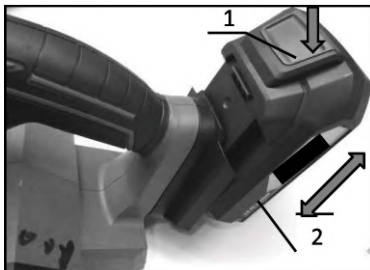

Regulacja głębokości cięcia

UWAGA: Upewnij się, że ostrza zatrzymały się całkowicie przed regulacją głębokości cięcia.

Głębokość cięcia można regulować po prostu obracając pokrętło regulacji głębokości cięcia z przodu narzędzia, tak aby wskaźnik wskazywał żądaną głębokość cięcia.

UWAGA: Pokrętła nie można bezpośrednio przekręcić z 0 na 1,5 lub z 1,5 na 0. Siła na pokrętło może spowodować uszkodzenie narzędzia. Zmieniając kierunek pokrętłem zawsze obracaj pokrętłem przesuwając je przez każdą pośrednią podziałkę.

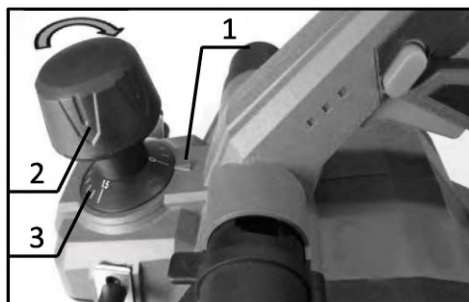

1. Wskaźnik
2. Pokrętło regulacji głębokości cięcia
3. Stopniowanie

Przełącznik

OSTRZEŻENIE: Przed zainstalowaniem akumulatora w narzędziu należy zawsze sprawdzić, czy spust przełącznika działa prawidłowo i powraca do pozycji „OFF” po zwolnieniu.

OSTRZEŻENIE: NIGDY nie omijać przycisku blokującego przez dociśnięcie lub w inny sposób. Przełącznik z zanegowanym przyciskiem blokady może spowodować niezamierzone uruchomienie i poważne obrażenia ciała.

OSTRZEŻENIE: NIGDY nie używaj narzędzia, które działa po naciśnięciu spustu przełącznika bez wciśnięcia przycisku blokującego. Przełącznik wymagający naprawy może skutkować niezamierzonym działaniem i poważnymi problemami osobistymi obrażenia. Zwróć narzędzie do centrum serwisowego w celu prawidłowej naprawy

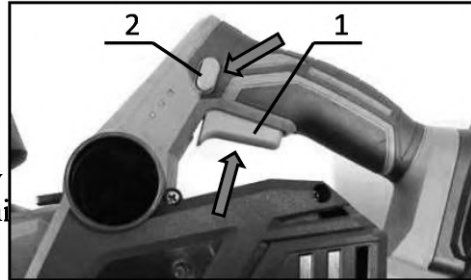

1. Przełącz spust
2. Przycisk blokady

Aby zapobiec przypadkowemu pociągnięciu spustu przełącznika, przewidziano przycisk blokujący. Aby uruchomić narzędzie, naciśnij przycisk blokujący i pociągnij spust przełącznika. Prędkość narzędzia zwiększa się poprzez zwiększenie nacisku na spust przełącznika. Zwolnij spust przełącznika, aby zatrzymać.

UWAGA: Nie należy mocno naciskać spustu przełącznika bez wciśnięcia przycisku blokującego. Może to spowodować uszkodzenie przełącznika.

Stopa

Po operacji cięcia podnieś tylną część narzędzia, a stopka znajdzie się pod poziomem tylnej podstawy. Zapobiega to uszkodzeniu ostrzy strugarki.

1. Ostrze strugarki
2. Tylna podstawa
3. Stopa

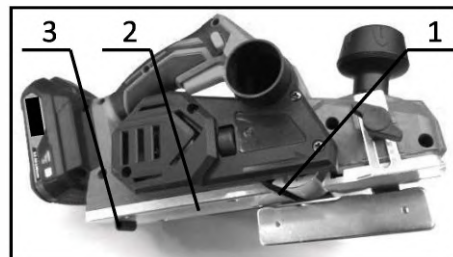

MONTAŻ

UWAGA: Przed przystąpieniem do jakichkolwiek prac przy narzędziu zawsze upewnij się, że narzędzie jest wyłączone, a akumulator jest wyjęty.

Klucz

Gdy nie jest używany, przechowuj klucz, wkładając go bezpośrednio do otworu magazynowego w korpusie narzędzia, jak pokazano na rysunku, tak daleko, jak to możliwe, aby nie zgubił się.

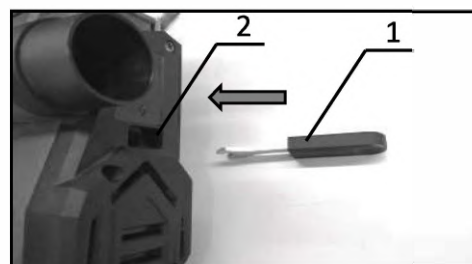

1. Klucz
2. Otwór do przechowywania

Montaż lub demontaż noży strugarskich

CAUTION: UWAGA: Ostrożnie dokręć śruby mocujące ostrza i lewoskrętne śruby gwintowane w ostrzy do narzędzia. Zawsze sprawdzaj, czy są dobrze dokręcone. Luźna śruba może być niebezpieczna.

UWAGA: Z ostrzami należy obchodzić się bardzo ostrożnie. Używaj rękawic lub szmat, aby chronić palce lub dłonie podczas wyjmowania lub zakładania ostrzy.

UWAGA: Do zdejmowania lub zakładania ostrzy używaj tylko dostarczonego klucza. Niezastosowanie do tego może skutkować nadmiernym lub niewystarczającym dokręceniem śrub montażowych. Może to spowodować obrażenia.

Aby zainstalować noże strugarskie na narzędziu, wykonaj następujące czynności:

1. Dokręć kluczem trzy lewoskrętne śruby gwintowane na płycie bębna, obracając je w kierunku przeciwnym do ruchu wskazówek zegara, aż dotkną bocznej powierzchni płyty bębna.

1. Śruby z gwintem lewoskrętnym
2. Płyta bębna

2. Umieść nóż strugarki na płycie bębna, jak pokazano na rysunku.

1. Ostrze strugarki
2. Płyta bębna

3. Umieść płytkę mocującą na płycie bębna i wsuń wypukłą platformę płyty mocującej w otwór ustalający w płycie bębna, jak pokazano na rysunku. Wyreguluj położenie ostrza strugarki, aby upewnić się, że jest prawidłowo zablokowane, podczas dociskania płyty bębna i płyty mocującej, aby zakończyć zespół ostrza strugarki.

1. Montaż ostrza strugarki

4. Ostrożnie umieść zespół ostrza strugarki w rowku bębna, tak aby krawędź płyty bębna była idealnie wyrównana z boczną krawędzią rowka bębna, jak pokazano na rysunku. Następnie dokręć kluczem trzy lewoskrętne śruby gwintowane na płycie bębna obracając je zgodnie z ruchem wskazówek zegara, aż dotkną bocznej powierzchni rowka bębna. Zawsze sprawdzaj, czy wszystkie śruby są dobrze dokręcone.

1. Montaż ostrza strugarki
2. Rowek bębna
3. Klucz

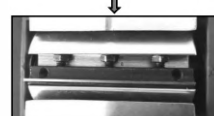
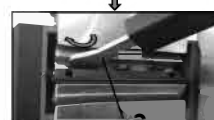
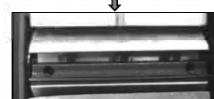
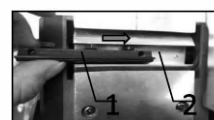
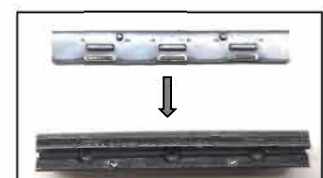
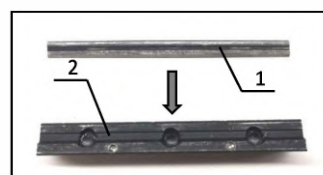
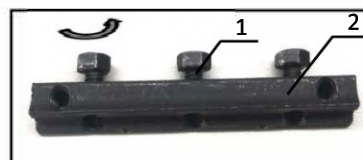

Aby zdjąć noże strugarskie z narzędzia, wykonaj procedurę instalacji w odwrotnej kolejności.

UWAGA: Aby zainstalować noże strugarskie, usuń wszystkie wióry lub ciała obce przylegające do noży strugarskich. Używaj noży strugarskich o tych samych wymiarach i wadze, w przeciwnym razie wibracje bębna spowodują słabe struganie i awarię narzędzia.

UWAGA: Upewnij się, że nóż strugarki i nóż strugarki są prawidłowo i mocno zamocowane po zainstalowaniu.

Dla prawidłowego ustawienia ostrza strugarki

Twoja powierzchnia strugania będzie szorstka i nierówna, chyba że ostrze jest ustawione prawidłowo i bezpiecznie. Ostrze musi być zamontowane tak aby krawędź tnąca była absolutnie wypoziomowana, to znaczy równoległe do powierzchni tylnej podstawy.

1. Krawędź tnąca noża strugarki
2. Bęben
3. Tylna podstawa

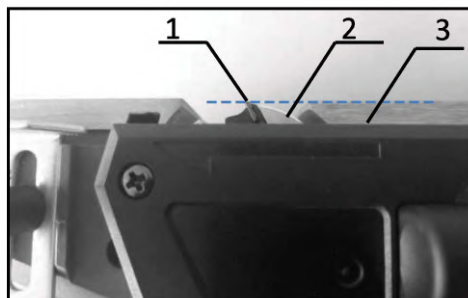

Zmiana kierunku odprowadzania wiórów

Kierunek odprowadzania wiórów można zmienić z lewej na prawą. Aby zmienić kierunek, przekręć dźwignię zmiany kierunku odprowadzania wiórów zgodnie z ruchem wskazówek zegara z pozycji 1 (dla lewego odprowadzania wiórów) do pozycji 2 (dla prawego odprowadzania wiórów).

1. Dźwignia zmiany kierunku odprowadzania wiórów

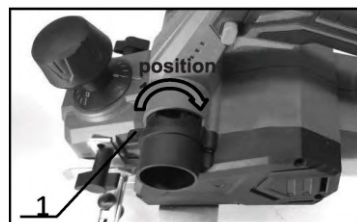

Worek na kurz

Załóż worek na kurz na lewy lub prawy otwór odprowadzający wióry. Otwór odprowadzający wióry jest stożkowy. Podczas zakładania worka na kurz należy mocno wcisnąć go do otworu odprowadzania wiórów do oporu, aby nie spadł podczas pracy.

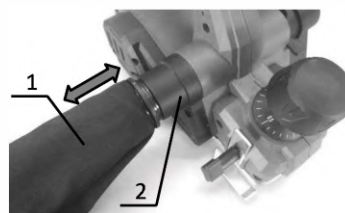

1. Worek na kurz
2. Otwór do odprowadzania wiórów

Gdy worek na kurz jest w połowie pełny, wyjmij go z narzędzia i wyciągnij zapięcie. Opróżnij worek na kurz. Lekko postukaj w worek na kurz, aby usunąć cząsteczki przylegające do środka, które mogą utrudnić dalsze zbieranie.

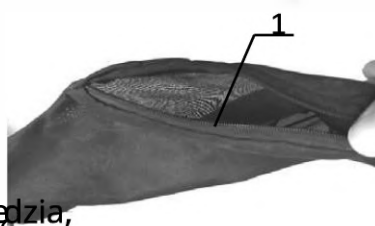

UWAGA: Jeśli podłączysz odkurzacza do tego narzędzia, możesz wykonywać bardziej wydajne i czystsze operacje.

1. Zapięcie

Podłączanie odkurzacza

eśli chcesz wykonać czyste struganie, podłącz odkurzacza do swojego narzędzia. Podłącz wąż odkurzacza do otworu odprowadzania wiórów, jak pokazano na rysunkach.

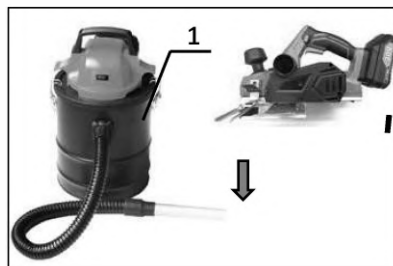

1. Odkurzacza

Montaż lub demontaż zespołu ogranicznika krawędzi (zasada przewodnia)

UWAGA: Podczas instalowania zespołu ogranicznika krawędzi, zawsze mocuj go mocno za pomocą śruby zaciskowej. W przeciwnym razie zespół ogranicznika krawędzi może odpaść od narzędzia i spowodować obrażenia ciała.

Ogrodzenie krawędziowe jest wygodne dla Shiplappingu. Można go zainstalować po lewej stronie narzędzia. Aby zainstalować zespół ogranicznika krawędzi, przymocuj go do obudowy narzędzia za pomocą śruby zaciskowej (A), obracając ją zgodnie z ruchem wskazówek zegara, jak pokazano na rysunku. Aby go zdjąć, poluzuj śrubę zaciskową, a następnie zdejmij ją.

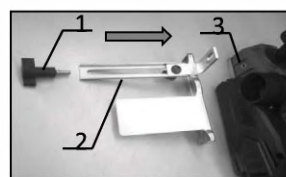

1. Śruba zaciskowa (A)
2. Montaż ogrodzenia krawędzi
3. Lewy otwór na obudowie narzędzia

Montaż lub demontaż prowadnicy głębokości

Prowadnica głębokości jest wygodna do regulacji i kontroli głębokości ling podczas nakładania (wręgowania). Można go zainstalować po prawej stronie narzędzia. Aby zamontować prowadnicę głębokości, przymocuj ją do obudowy narzędzia za pomocą śruby zaciskowej (C) obracając ją w kierunku zgodnym z ruchem wskazówek zegara, jak pokazano na rysunku. Aby ją zdjąć, poluzuj śrubę zaciskową, a następnie ją zdejmij. Głębokość można regulować łącznie w zakresie 0-20mm. Strzałka zrówna się z podziałką na prowadnicy głębokości. Poluzuj śrubę mocującą, aby wyregulować.

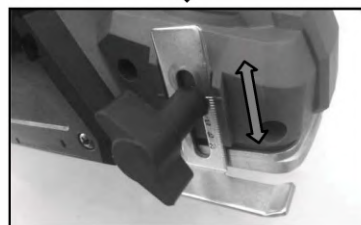
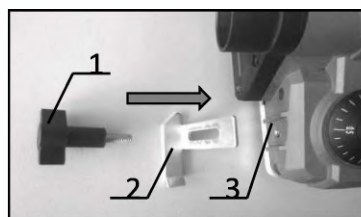

1. Śruba zaciskowa (C)
2. Prowadnica głębokości
3. Prawy otwór na obudowie narzędzia

DZIAŁANIE

Podczas obsługi narzędzia mocno trzymaj narzędzie jedną ręką na pokrętle regulacji głębokości a drugą ręką na uchwycie przełącznika.

Struganie

Najpierw oprzyj przednią podstawę narzędzia płasko na powierzchni przedmiotu obrabianego bez kontaktu ostrzy.

Włącz i poczekaj, aż ostrza osiągną pełną prędkość.

Następnie delikatnie przesuń narzędzie do przodu.

Zastosuj nacisk na przód narzędzia na początku strugania i na tył pod koniec strugania. Struganie będzie łatwiejsze,

jeśli pochylisz obrabiany przedmiot w sposób stacjonarny, aby można było strugać nieco w dół. Szybkość i głębokość

cięcia określają rodzaj wykończenia. Narzędzie kontynuuje cięcie z prędkością, która nie spowoduje zakleszczenia przez wióry.

W przypadku skrawania zgrubnego głębokość skrawania można zwiększyć, natomiast w celu uzyskania dobrego wykończenia należy

zmniejszyć głębokość skrawania i wolniej przesuwac narzędzie.



1. Start
2. Koniec

Shiplapping (Rabbeting)

Aby wykonać cięcie stopniowe, jak pokazano na rysunku, użyj ogranicznika krawędzi (linii prowadzącej).

Zamontuj ogranicznik krawędzi na narzędziu. Zabezpiecz ją śrubą zaciskową (A).

Poluzuj śrubę mocującą (B) i wyreguluj ogranicznik krawędzi, aż zetknie się z bokiem przedmiotu obrabianego.

Następnie mocno dokręć śrubę zaciskową (B).

Narysuj linię cięcia na obrabianym przedmiocie. Wyrównaj krawędź ostrza z linią cięcia. Wyreguluj głębokość nakładania za pomocą prowadnicy głębokości. Podczas strugania przesuń narzędzie z ogranicznikiem krawędzi równo z bokiem obrabianego przedmiotu. W przeciwnym razie może dojść do nierównego strugania.

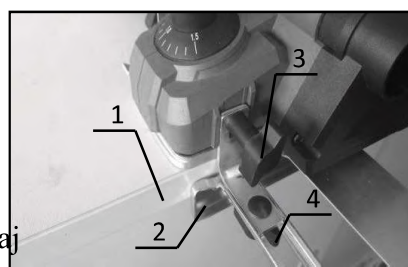

1. Strona przedmiotu obrabianego
2. Ogródzenie krawędzi
3. Śruba zaciskowa (A)
4. Śruba zaciskowa (B)

UWAGA: Krawędź lemiesza powinna lekko wystawać na zewnątrz (0,2 mm - 0,4 mm) w celu docierania

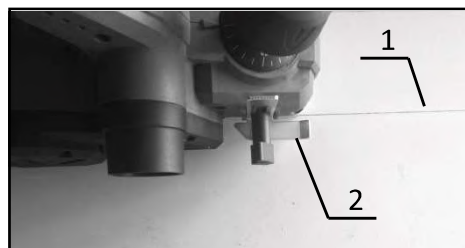

1. Linia cięcia
2. Prowadnica głębokości
3. Krawędź ostrza

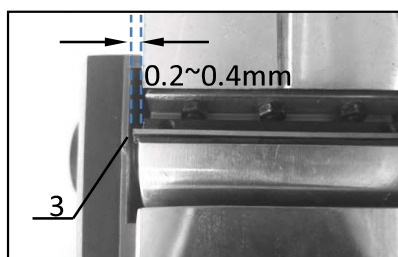

Fazowanie

Aby wykonać cięcie fazujące, należy wyrównać rowki „V” w przedniej podstawie z krawędzią obrabianego przedmiotu i zestrugać go.

1. Rowek w kształcie litery V
2. Krawędź przedmiotu obrabianego

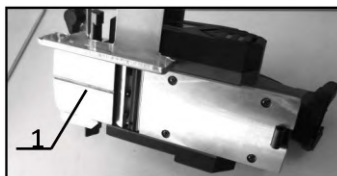

UTRZYMANIE

UWAGA: Przed przystąpieniem do przeglądu lub konserwacji zawsze upewnij się, że narzędzie jest wyłączone a akumulator jest wyjęty.

UWAGA: Nigdy nie używaj benzyny, benzyny, rozcieńczalnika, alkoholu lub tym podobnych. Mogą wystąpić odbarwienia, deformacje lub pęknięcia. Aby zachować BEZPIECZEŃSTWO i NIEZAWODNOŚĆ produktu, naprawy, wszelkie inne czynności konserwacyjne lub regulacje powinny być wykonywane przez autoryzowaną fabrykę lub centra serwisowe, zawsze przy użyciu oryginalnych części zamiennych.

Czyszczenie otworu odprowadzania wiórów

Regularnie czyścić otwór odprowadzający wióry.

Oczyścić zatkany otwór odprowadzania wiórów sprężonym powietrzem.



XTline
PROFESSIONAL TOOLS

USER MANUAL
XT102750
CORDLESS
PLANNER



Model	LPL777-1
Voltage	18 V
Speed	14000 rpm
Plane depth	0-1,5 mm
Plane width	82 mm
Sound pressure level (LpA)	84 dB
Sound power level (LwA)	95 dB
Insulation	protection class II
Protection	IPX0
Vibration	2,5 m/s ²
Weight without battery	2,3 kg





BATTERY

charging the battery

1. insert AD adaptor into the Charging port located on the back of the unit
2. plug the AC adaptor into the closets wall outlet
3. allow 2 hours for the battery to become fully charged
4. disconnect the unit after charging as the unit should be ready for use
5. the LED battery level indicator should be able to tell you the amount of charge that you have on the battery
6. when all 3 lights (red, yellow and green) are illuminated, the battery is functioning at full capacity
7. when 2 lights (yellow and red) are illuminated, this indicates that the battery capacity is beginning to diminish.
8. when only 1 light (red) is illuminated, this indicates thta the battery capacity is low and the unit needs to carged.



ELECTRIC SAFETY

- a) The power cord plug shall always suit the socket. Never adjust the socket. Do not use plug hubs. Non-adjusted plugs and appropriate sockets reduce the risk of electric shock injury.
- b) Prevent body contact with conductive surfaces to avoid a risk of electric shock injury.
- c) Do not expose the tool to rain or wet locations. Presence of water in electric tool highly increases the risk of electric shock injury.
- d) Do not force the cord. Keep the cord away from heat sources, oil, sharp edges or movable parts. Damaged cord increases a risk of electric shock injury.
- e) When manipulating in exterior areas consider an extension cord intended for outdoor use specifically. Using an exterior extension cord decreases a risk of electric shock injury.
- f) It is strictly recommended to use a ground fault circuit interrupter (GFCI) when manipulating the tool in a wet area. Using of GFCI decreases a risk of electric shock injury.
- g) A double insulated tool is equipped with a polarized plug (one prong is wider than the other). If the connector does not fully suit the socket, turn the plug. Do not change the plug by any means. Double insulation eliminates the need for grounding of power cord and power supply system.



PERSONAL SAFETY

- a) Stay alert and do not use the tool when under influence of alcohol.
 - b) Use safety glasses and face or dust mask. Wear protective hearing equipment, helmet and boots.
 - c) Avoid unintentional starting. Before connecting to power source or battery, make sure the switch is at OFF position.
 - d) Dress properly. Do not wear loose clothing or jewelry. They can be caught with moving parts.
 - e) Remove adjusting keys and wrenches. Tool or adjusting key you leave attached to a turning part of the tool may cause injury.
- f) Do not overreach. Proper footing and balance at all times allow better control of the tool in unexpected situations.
 - g) Use approved protective equipment only.



ELECTRIC TOOL HANDLING AND MAINTANCE

- a) Do not force the tool.
- b) Do not use if the ON/OFF switch does not work properly.
- c) Disconnect the plug from socket and/or battery from the tool prior any adjustment, accessory replacement or storage of tool. These preventive safety precautions reduce a risk of accidental starting of tool.

- d) When not in use, idle tools should be stored in a place out of reach of visitors and children.
- e) Maintain careful manipulation with the tool. Check for deflecting or jamming of turning parts, damaged parts or other conditions which may influence operating with the tool.
- f) Keep tools sharp and clean for better and safer performance. Properly serviced tools are less likely to become covered in impurities and are better controlled.
- g) Use equipment recommended by the producer of your model only. Modifications and accessories used at one tool may be dangerous when used with another model.

Warranty does not apply for accessories!

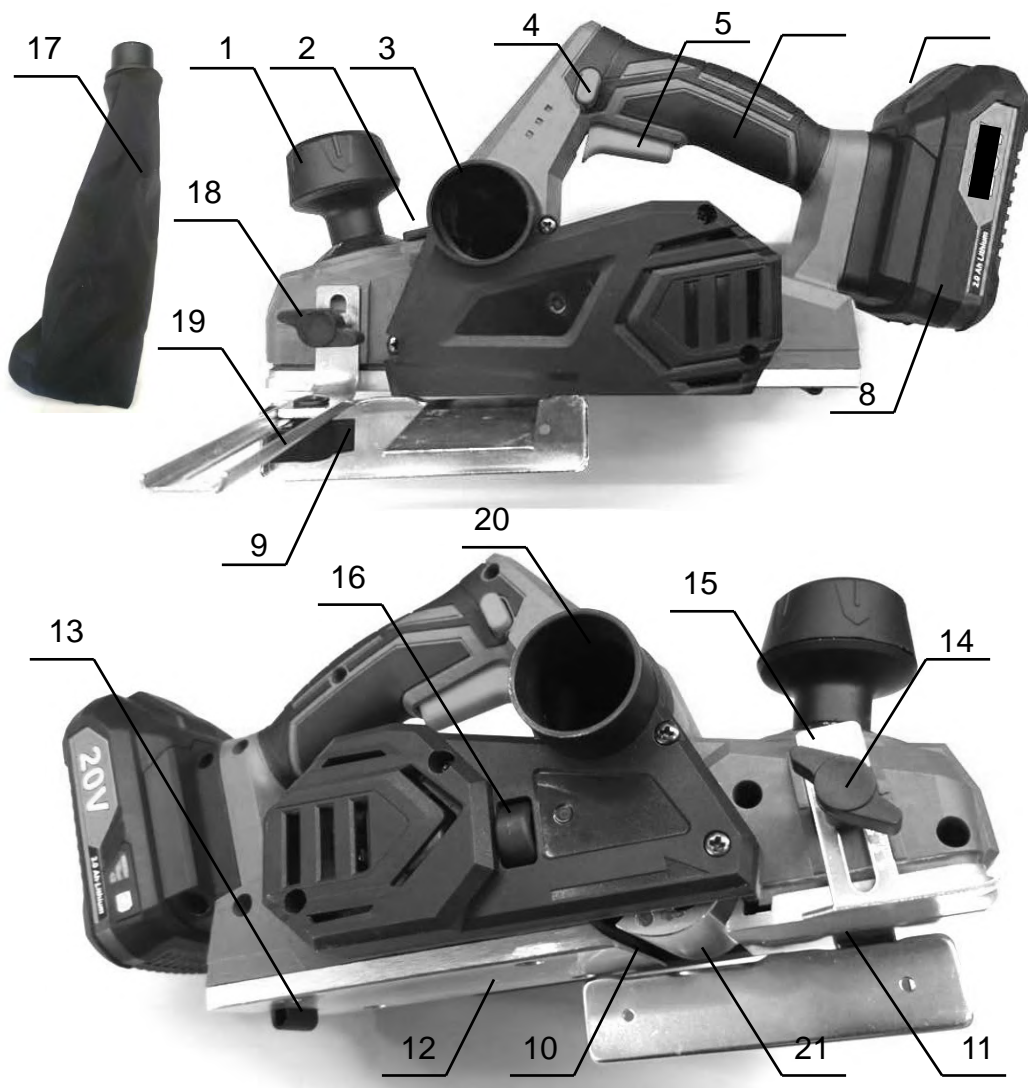

1. Cutting depth adjust knob
2. Chip discharge direction change lever
3. Left chip discharge opening
4. Lock-off button
5. Switch trigger
6. Soft handle (Main handle)
7. Button of battery cartridge
8. Battery Cartridge
9. Edge fence(guide rule)
10. Planer blade
11. Front base
12. Rear base
13. Foot
14. Clamping screw C
15. Depth Guide
16. Wrench
17. Dust bag
18. Clamping screw A
19. Clamping screw B
20. Right chip discharge opening
21. Drum



USING

WARNING: Read all safety warnings, instructions, illustrations and specifications provided with this power tool. Failure to follow all instructions listed below may result in electric shock, fire and/or serious injury.

Cordless Planer Safety Warnings

1. Wait for the cutter to stop before setting the tool down. An exposed rotating cutter may engage the surface leading to possible loss of control and serious injury.
2. Use clamps or another practical way to secure and support the workpiece to a stable platform. Holding the workpiece by your hand or against the body leaves it unstable and may lead to loss of control.
3. Rags, cloth, cord, string and the like should never be left around the work area.
4. Avoid cutting nails. Inspect for and remove all nails from the workpiece before operation.
5. Use only sharp blades. Handle the blades very carefully.
6. Be sure the blade installation bolts are securely tightened before operation.
7. Hold the tool firmly with both hands.
8. Keep hands away from rotating parts.
9. Before using the tool on an actual workpiece, let it run for a while. Watch for vibration or wobbling that could indicate poor installation or a poorly balanced blade.
10. Make sure the blade is not contacting the workpiece before the switch is turned on.
11. Wait until the blade attains full speed before cutting.
12. Always switch off and wait for the blades to come to a complete stop before adjusting depth of cut.
13. Never stick your finger into the chip chute. Chute may jam when cutting damp wood. Clean out chips with a stick.
14. Do not leave the tool running. Operate the tool only when hand-held.
15. When replace the blades or some parts on the drum, make sure to replace the parts on both sides of the drum as a set. Otherwise, the resulting imbalance will cause vibration and shorten tool life.
16. Use only Liangye blades specified in this manual.
17. Always use the correct dust mask/respirator for the material and application you are working with.
18. Operate the tool on stable condition. Operation on unstable condition may cause a damage injury.

Battery tool use and care

- 1) Recharge only with the charger specified by the manufacturer. A charger that is suitable for one type of battery pack may create a risk of fire when used with another battery pack.
- 2) Use power tools only with specifically designated battery packs. Use of any other battery packs may create a risk of injury and fire.
- 3) When battery pack is not in use, keep it away from other metal objects, like paper clips, coins, keys, nails, screws or other small metal objects, that can make a connection from one terminal to another. Shorting the battery terminals together may cause burns or a fire.
- 4) Under abusive conditions, liquid may be ejected from the battery; avoid contact. If contact accidentally occurs, flush with water. If liquid contacts eyes, additionally seek medical help. Liquid ejected from the battery may cause irritation or burns.
- 5) Do not use a battery pack or tool that is damaged or modified. Damaged or modified batteries may exhibit unpredictable behaviour resulting in fire, explosion or risk of injury.
- 6) Do not expose a battery pack or tool to fire or excessive temperature. Exposure to fire or temperature above 130 °C may cause explosion.
- 7) Follow all charging instructions and do not charge the battery pack or tool outside the temperature range specified in the instructions. Charging improperly or at temperatures outside the specified range may damage the battery and increase the risk of fire.

Servis

1. Have your power tool serviced by a qualified repair person using only identical replacement parts. This will ensure that the safety of the power tool is maintained.
2. Never service damaged battery packs. Service of battery packs should only be performed by the manufacturer or authorized service providers.
3. Follow instruction for lubricating and changing accessories.

FUNCTIONAL DESCRIPTION

CAUTION: Always be sure that the tool is switched off and the battery cartridge is removed before adjusting or checking function on the tool.

Installing or removing battery

CAUTION: Always switch off the tool before installing or removing of the battery cartridge.

Hold the tool and the battery cartridge firmly when installing or removing battery cartridge. Failure to hold the tool and the battery cartridge firmly may cause them to slip off your hands and result in damage to the tool and battery cartridge and a personal injury.

CAUTION: Always install the battery cartridge fully. If not, it may accidentally fall out of the tool, causing injury to you or someone around you.

CAUTION: Do not install the battery cartridge forcibly. If the cartridge does not slide in easily, it is not being inserted correctly.

FOR OPTIMAL PERFORMANCE, WE RECOMMEND using at least 4.0Ah batteries or stronger.

1. Button
2. Battery cartridge

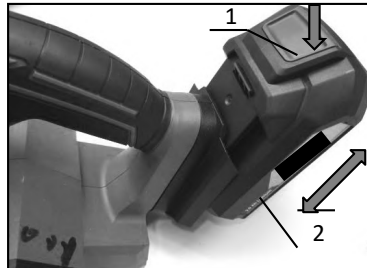

Adjusting depth of cut

CAUTION: Be sure the blades stopped completely before adjusting depth of cut.

Depth of cut may be adjusted by simply turning the Cutting depth adjust knob on the front of the tool so that the pointer points the desired depth of cut.

NOTE: The knob cannot be turned directly from 0 to 1.5 or from 1.5 to 0. Forcing the knob may damage the tool. When changing the knob direction, always turn the knob moving it through each intermediate graduation.

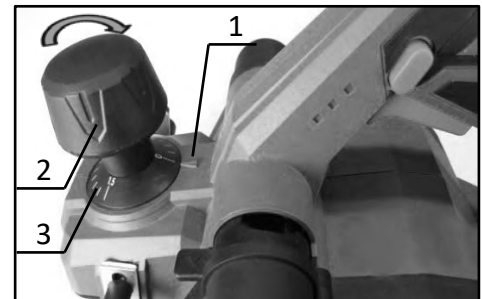

1. Pointer
2. Cutting depth adjust knob
3. Graduation

Switch

WARNING: Before installing the battery cartridge into the tool, always check to see that the switch trigger actuates properly and returns to the "OFF" position when released.

WARNING: NEVER defeat the lock-off button by taping down or some other means. A switch with a negated lock-off button may result in unintentional operation and serious personal injury.

WARNING: NEVER use the tool if it runs when you simply pull the switch trigger without pressing the lock-off button. A switch in need of repair may result in unintentional operation and serious personal injury. Return tool to a Liangye service center for proper repairs BEFORE further usage.

To prevent the switch trigger from being accidentally pulled, a lock-off button is provided. To start the tool, depress the lock-off button and pull the switch trigger. Tool speed is increased by increasing pressure on the switch trigger. Release the switch trigger to stop.

NOTICE: Do not pull the switch trigger hard without pressing in the lock-off button. This can cause switch breakage.

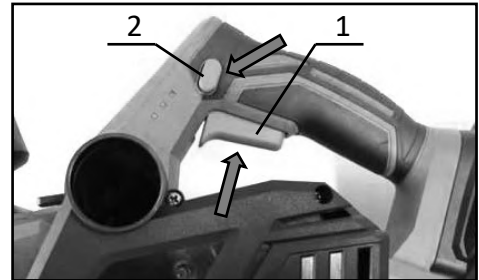

1. Switch trigger
2. Lock-off button

Foot

After a cutting operation, raise the backside of the tool and a foot comes under the level of the rear base. This prevents the planer blades to be damaged.

1. Planer blade
2. Rear base
3. Foot

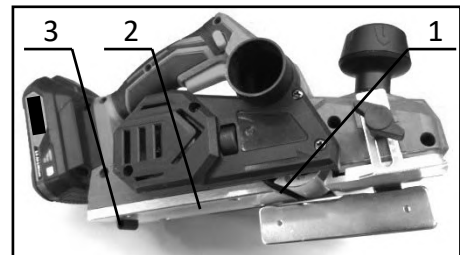

ASSEMBLY

CAUTION: Always be sure that the tool is switched off and the battery cartridge is removed before carrying out any work on the tool.

Wrench

When not in use, store the wrench by inserting it directly into the storage hole on the tool body as shown in the figure as far as it can go to keep it from being lost.

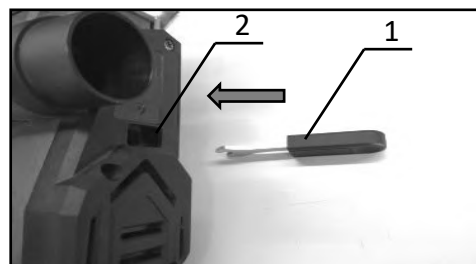

1. Wrench
2. Storage hole

Installing or removing planer blades

CAUTION: Tighten the blade installation bolts and left-handed thread bolts carefully when attaching the blades to the tool.

Always check to see they are tightened securely. A loose bolt can be dangerous.

CAUTION: Handle the blades very carefully. Use gloves or rags to protect your fingers or hands when removing or installing the blades.

CAUTION: Use only the Liangye wrench provided to remove or install the blades. Failure to do so may result in overtightening or insufficient tightening of the installation bolts. This could cause an injury.

To install the planer blades onto the tool, perform as follows:

1. Tighten the three left-handed thread bolts on the drum plate with the wrench by turning them anticlockwise until the bolts touch the side surface of the drum plate.

1. Left-handed thread bolts
2. Drum plate

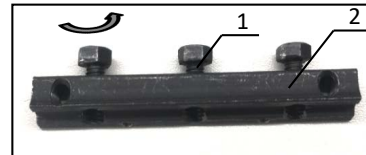

2. Place the planer blade onto the drum plate as shown in the figure.

1. Planer blade
2. Drum plate

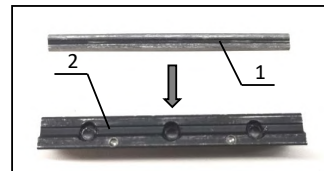

3. Place the fixing plate onto the drum plate and slip the convex platform on the fixing plate into the location hole on the drum plate as shown in the figure. Adjust the position of the planer blade to make sure that it is properly locked in place while pressing the drum plate and fixing plate to complete the planer blade assembly.

1. Planer blade assembly

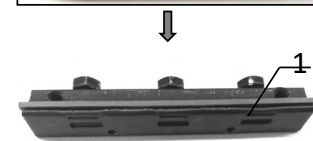
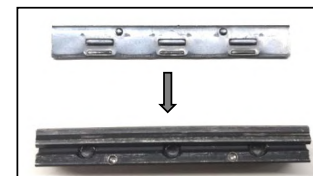

4. Place the planer blade assembly into the drum groove carefully so that the drum plate edge is perfectly flush with the side edge of the drum groove as shown in the figure.

Then fasten the three left-handed thread bolts on the drum plate with the wrench by turning them clockwise until the bolts touch the side surface of the drum groove securely. Always check to see all bolts are fastened securely.

1. Planer blade assembly
2. Drum groove
3. Wrench

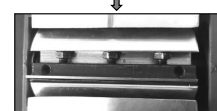
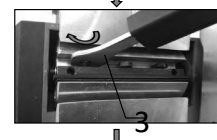
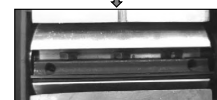
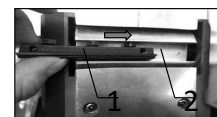

To remove the planer blades from the tool, perform the installation procedure in reverse.

NOTICE: To install planer blades, clean out all chips or foreign matter adhering to the drum or the planer blades. Use planer blades of the same dimensions and weight, otherwise drum oscillation/vibration, causing poor planing action, and tool breakdown will result.

NOTICE: Make sure that the planer blade and planer blade assembly are properly and firmly install in place after installing.

For the correct planer blade setting

Your planing surface will end up rough and uneven, unless the blade is set properly and securely.

The blade must be mounted so that the cutting edge is absolutely level, that is, parallel to the surface of the rear base.

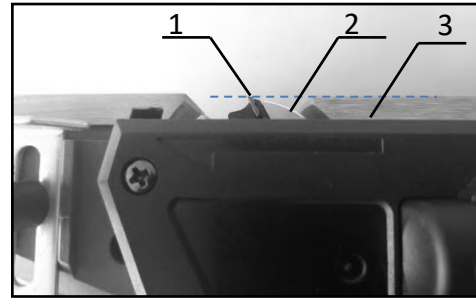

1. Cutting edge of the planer blade
2. Drum
3. Rear base

Change of chip discharge direction

Chip discharge direction can be changed from left to right. To change the direction, turn the chip discharge direction change lever clockwise from position 1 (for left chip discharge) to position 2 (for right chip discharge).

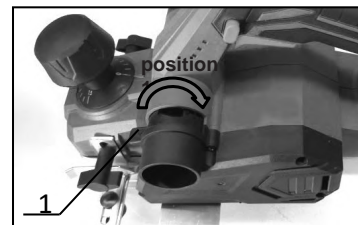

1. Chip discharge direction change lever

Dust bag

Attach the dust bag onto the left or right chip discharge opening. The chip discharge opening is tapered. When attaching the dust bag, push it onto the chip discharge opening firmly as far as it will go to prevent it from coming off during operation.

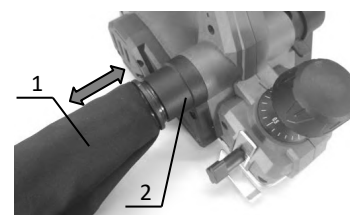

1. Dust bag
2. Chip discharge opening

When the dust bag is about half full, remove the dust bag from the tool and pull the fastener out. Empty the dust bag. Tap the dust bag lightly to remove particles adhering inside, which might hamper further collection.

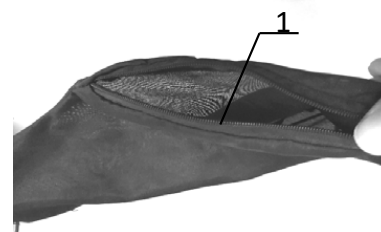

1. Fastener

NOTE: If you connect a vacuum cleaner to this tool, more efficient and cleaner operations can be performed.

Connecting a vacuum cleaner

When you wish to perform clean planing operation, connect a Liangye vacuum cleaner to your tool. Connect a hose of the vacuum cleaner to the chip discharge opening as shown in the figures.

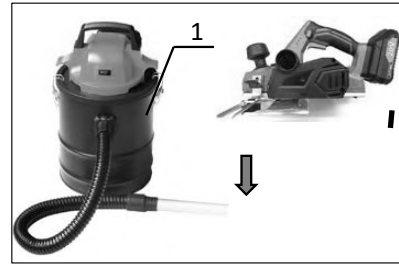

1. Vacuum cleaner

Installing or removing the edge fence assembly (guide rule)

CAUTION: When installing the edge fence assembly, always secure it with the clamping screw firmly. If not, the edge fence assembly may come off from the tool and result in the personal injury.

The edge fence is convenient for Shiplapping(Rabbeting). It can be installed on left side of the tool. To install the edge fence assembly, secure it onto the tool housing with a clamping screw (A) by turning it clockwise as shown in the figure. To remove it, loosen the clamping screw and then take it off.

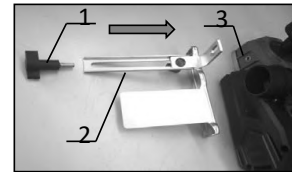

1. Clamping screw (A)
2. Edge fence assembly
3. Left hole on the tool housing

Installing or removing the depth guide

The depth guide is convenient for adjusting and control -ling depth while Shiplapping(Rabbeting). It can be installed on right side of the tool. To install the depth guide, secure it onto the tool housing with a clamping screw (C) by turning it clockwise as shown in the figure. To remove it, loosen the clamping screw and then take it off. The depth can be adjust from 0-20mm in total. The arrow align with graduations on the depth guide. Loosen the clamping screw to adjust.

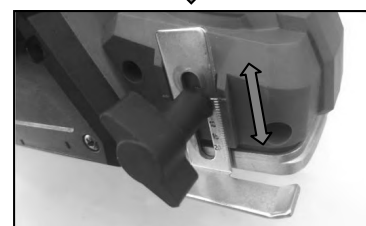
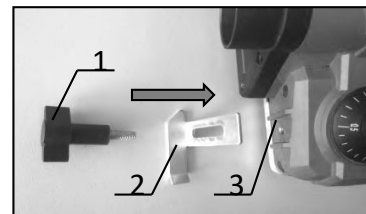

1. Clamping screw (C)
2. Depth guide
3. Right hole on the tool housing

OPERATION

Hold the tool firmly with one hand on the cutting depth adjust knob and the other hand on the switch handle when operating the tool.

Planing

First, rest the tool front base flat upon the workpiece surface without the blades making any contact. Switch on and wait until the blades attain full speed. Then move the tool gently forward. Apply pressure on the front of tool at the start of planing, and at the back at the end of planing. Planing will be easier if you incline the workpiece in stationary fashion, so that you can plane somewhat downhill. The speed and depth of cut determine the kind of finish. The tool keeps cutting at a speed that will not result in jamming by chips. For rough cutting, the depth of cut can be increased, while for a good finish you should reduce the depth of cut and advance the tool more slowly.



1. Start
2. End

Shiplapping (Rabbeting)

To make a stepped cut as shown in the figure, use the edge fence (guide rule). Install the edge fence on the tool. Secure it with clamping screw (A). Loosen the clamping screw (B) and adjust the edge fence until it comes in contact with the side of the workpiece. Then tighten the clamping screw (B) securely.

Draw a cutting line on the workpiece. Align the blade edge with the cutting line.

Adjust the shiplapping depth using a depth guide. When planing, move the tool with the edge fence flush with the side of the workpiece. Otherwise, uneven planing may result.

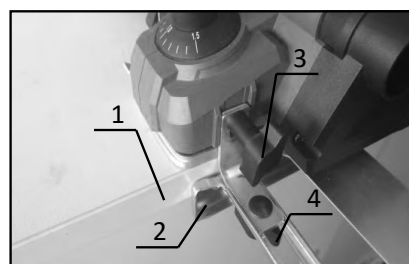

1. Side of the workpiece
2. Edge fence
3. Clamping screw (A)
4. Clamping screw (B)

NOTICE: The blade edge should be made to protrude outside slightly (0.2 mm - 0.4 mm) for shiplapping.

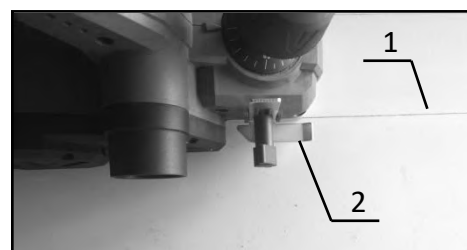
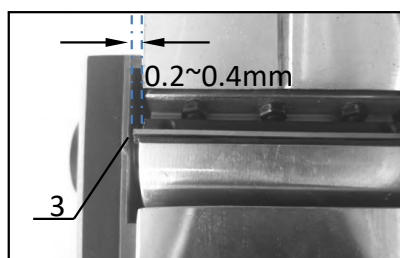

1. Cutting line
2. Depth guide
3. Blade edge

Chamfering

To make a chamfering cut , align the "V" grooves in the front base with the edge of the workpiece and plane it.

1. V groove
2. Edge of the workpiece

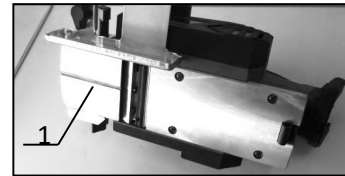

MAINTENANCE

CAUTION: Always be sure that the tool is switched off and the battery cartridge is removed before attempting to perform inspection or maintenance.

NOTICE: Never use gasoline, benzine, thinner, alcohol or the like. Discoloration, deformation or cracks may result.

To maintain product **SAFETY** and **RELIABILITY**, repairs, any other maintenance or adjustment should be performed by authorized factory or service centers, always using original replacement parts.

Chip discharge opening cleaning

Clean the chip discharge opening regularly.

Use a compressed air to clean the clogged chip discharge opening.