



**XTline**  
PROFESSIONAL TOOLS

NÁVOD K POUŽITÍ

XT102768

AKUMULÁTOROVÝ  
LED REFLEKTOR



Model	LCL777-2B-T
Napětí	18 V
Příkon	35 W
Světelný tok	2000/5000 lm
Úhel vyzařování	120°
Izolace	třída ochrany III
Krytí	IP20
Hmotnost bez baterie	0,9 kg





## BATERIE

Nabíjení:

1. Připojte koncovku AC adaptéru do nabíjecího slotu, umístěného na zadní straně zařízení.
2. Připojte AC adaptér k nejbližší zásuvce elektrického napětí.
3. Nechte baterie nabíjet do úplného nabití po dobu alespoň 2 hodin.
4. Po úplném nabití zařízení odpojte od zdroje el. napětí. Zařízení je připraveno k použití.
5. LED ukazatel stavu baterie slouží k zjištění aktuální hodnoty nabití baterie.
6. Pokud svítí všechny 3 kontrolky (červená, žlutá, zelená), baterie je plně nabitá.
7. Pokud svítí pouze 2 kontrolky (žlutá a červená), kapacita baterie začíná klesat.
8. Pokud svítí pouze 1 kontrolka (červená), kapacita baterie je na minimální hodnotě a zařízení je třeba připojit k nabíječe.



## ELEKTRICKÁ BEZPEČNOST

a) Vidlice pohyblivého přívodu elektrického nářadí musí odpovídat síťové zásuvce. Nikdy jakýmkoliv způsobem neupravujte vidlici. S nářadím, které má ochranné spojení se zemí, nikdy nepoužívejte žádné zásuvkové adaptéry. Vidlice, které nejsou znehodnoceny úpravami, a odpovídající zásuvky omezí nebezpečí úrazu elektrickým proudem.

b) Vyvarujte se dotyku těla s uzemněnými předměty, jako např. potrubí, tělesa ústředního topení, sporáky a chladničky. Nebezpečí úrazu elektrickým proudem je větší, je-li vaše tělo spojené se zemí.

c) Nevystavujte elektrické nářadí dešti, vlhku nebo mokru. Vnikne-li do elektrického nářadí voda, zvyšuje se nebezpečí úrazu elektrickým proudem.

d) Nepoužívejte pohyblivý přívod k jiným účelům. Nikdy nenoste a netahejte elektrické nářadí za přívod ani nevytrhávejte vidlici ze zásuvky tahem za přívod. Chraňte přívod před horkem, mastnotou, ostrými hranami a pohyblivými se částmi. Poškozené nebo zamotané přívody zvyšují nebezpečí úrazu elektrickým proudem.

e) Je-li elektrické nářadí používáno venku, používejte prodlužovací přívod vhodný pro venkovní použití. Používání prodlužovacího přívodu pro venkovní použití omezuje nebezpečí úrazu elektrickým proudem.



## BEZPEČNOST OSOB

a) Při používání elektrického nářadí buďte pozorní, věnujte pozornost tomu, co právě děláte, soustřeďte se a střízlivě uvažujte. Nepracujte s elektrickým nářadím, jste-li unaveni nebo jste-li pod vlivem drog, alkoholu nebo léků. Chvilková nepozornost při používání elektrického nářadí může vést k vážnému poranění osob.

b) Používejte ochranné pomůcky. Vždy používejte ochranu očí. Ochranné pomůcky jako např. respirátor, bezpečnostní obuv s protiskluzovou úpravou, tvrdá pokrývka hlavy nebo ochrana sluchu, používané v souladu s podmínkami práce, snižují nebezpečí poranění osob.

c) Vyvarujte se neúmyslného spuštění. Ujistěte se, zda je spínač při zapojování vidlice do zásuvky vypnutý. Přenášení nářadí s prstem na spínači nebo zapojování vidlice nářadí se zapnutým spínačem může být příčinou nehod.

d) Před zapnutím nářadí odstraňte všechny seřizovací nástroje nebo klíče. Seřizovací nástroj nebo klíč, který ponecháte připevněn k otáčející se části elektrického nářadí, může být příčinou poranění osob.

e) Pracujte jen tam, kam bezpečně dosáhnete. Vždy udržujte stabilní postoj a rovnováhu. Budete tak lépe ovládat elektrické nářadí v nepředvídaných situacích.

f) Oblékejte se vhodným způsobem. Nepoužívejte volné oděvy ani šperky. Dbejte, aby vaše vlasy, oděv a rukavice byly dostatečně daleko od pohyblivých se částí. Volné oděvy, šperky a dlouhé vlasy mohou být zachyceny pohyblivými se částmi.

g) Jsou-li k dispozici prostředky pro připojení zařízení k odsávání a sběru prachu, zajistěte, aby taková zařízení byla připojena a správně používána. Použití těchto zařízení může omezit nebezpečí způsobená vznikajícím prachem



## POUŽÍVÁNÍ A PÉČE O ELEKTRICKÉ NÁŘADÍ

- a) Nepřetěžujte elektrické nářadí. Používejte správné nářadí, které je určeno pro prováděnou práci. Správné elektrické nářadí bude lépe a bezpečněji vykonávat práci, pro kterou bylo konstruováno.
- b) Nepoužívejte elektrické nářadí, které nelze zapnout a vypnout spínačem. Jakékoliv elektrické nářadí, které nelze ovládat spínačem, je nebezpečné a musí být opraveno
- c) Odpojte nářadí vytažením vidlice ze síťové zásuvky před jakýmkoliv seřizováním, výměnou příslušenství nebo před uložením nepoužívaného elektrického nářadí. Tato preventivní bezpečnostní opatření omezují nebezpečí nahodilého spuštění elektrického nářadí.
- d) Nepoužívané elektrické nářadí ukládejte mimo dosahu dětí a nedovolte osobám, které nebyly seznámeny s elektrickým nářadím nebo s těmito pokyny, aby nářadí používaly. Elektrické nářadí je v rukou nezkušených uživatelů nebezpečné.
- e) Udržujte elektrické nářadí. Čistěte otvory pro sání vzduchu od prachu a nečistot. Je-li nářadí poškozeno, před dalším používáním zajistěte jeho opravu. Mnoho nehod je způsobeno nedostatečně udržovaným elektrickým nářadím.
- f) Řezací nástroje udržujte ostré a čisté. Správně udržované a naostřené řezací nástroje s menší pravděpodobností zachytí za materiál nebo se zablokují a práce s nimi se snáze kontroluje.
- g) Elektrické nářadí, příslušenství, pracovní nástroje atd. používejte v souladu s těmito pokyny a takovým způsobem, jaký byl předepsán pro konkrétní elektrické nářadí, a to s ohledem na dané podmínky práce a druh prováděné práce. Používání elektrického nářadí k provádění jiných činností, než pro jaké bylo určeno, může vést k nebezpečným situacím.

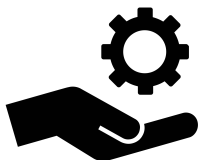

## SERVIS A ODPOVĚDNOST ZA VADY

Dne 1.1.2014 vstoupil v platnost zákon č. 89/2012 Sb. Firma XTline s.r.o. v souladu s tímto zákonem poskytuje na Vámi zakoupený výrobek odpovědnost za vady po dobu 24 měsíců (u právnických osob 12 měsíců). Reklamace budou posouzeny naším reklamačním oddělením (viz níže) a uznané bezplatně opraví servis firmy XTline s.r.o.

Místem pro uplatnění reklamace je prodejce, u kterého bylo zboží zakoupeno. Reklamace, včetně odstranění vady, musí být vyřízena bez zbytečného odkladu, nejpozději do 30 dnů ode dne uplatnění reklamace, pokud se prodávající s kupujícím nedohodnou na delší lhůtě. Kupující může uplatnit reklamaci osobně nebo zasláním zboží k reklamaci přepravní službou na vlastní náklady, v bezpečném balení.

Zásilka musí obsahovat reklamovaný výrobek, prodejní dokumenty, podrobný popis závady a kontaktní údaje (zpáteční adresa, telefon). Vady, které lze odstranit, budou opraveny v zákonné lhůtě 30 dnů (dobu lze po vzájemné dohodě prodloužit). Po projevení skryté vady materiálu do 6 měsíců od data prodeje, která nelze odstranit, bude výrobek vyměněn za nový (vady, které existovaly při převzetí zboží, nikoli vzniklé nesprávným používáním nebo opotřebením). Na neodstranitelné vady a vady, které si je kupující schopen opravit sám lze po vzájemné dohodě uplatnit přiměřenou slevu z kupní ceny. Nárok na reklamaci zaniká, jestliže:

- výrobek nebyl používán a udržován podle návodu k obsluze
- výrobek byl používán v jiných podmínkách nebo k jiným účelům, než ke kterým je určen nebo používáním nevhodných nebo nekvalitních maziv apod.
- škody vzniklé působením vnějších mechanických, teplotních či chemických vlivů
- vady byly způsobeny nevhodným skladováním či manipulací s výrobkem
- výrobek byl použit nad rámec přípustného zatížení.

ZÁRUKA SE NEVZTAHUJE NA PŘÍSLUŠENSTVÍ



1. LED panel
2. Tlačítko akumulátoru
3. Akumulátor (není součástí balení)
4. Knoflík
5. Držadlo
6. Měkká guma
7. Vypínač
8. Základna



## **PŘÍPRAVA PRÁCE A SPUŠTĚNÍ**

**VAROVÁNÍ:** Přečtěte si všechny bezpečnostní pokyny a upozornění. Nedodržování těchto pokynů a upozornění může způsobit úraz elektrickým proudem, vznik požáru a/nebo vážná zranění. Uchovejte všechny bezpečnostní pokyny a upozornění pro budoucí využití.

### **Použití Aku nářadí a péče o něj**

- 1) Používejte pouze nabíječku uvedenou výrobcem. Nabíječka, která je vhodná pro jeden typ akumulátoru může znamenat riziko požáru při použití s jiným akumulátorem.
- 2) Používejte pouze zařízení s pro něj určenými akumulátory. Použití jakéhokoliv jiného akumulátoru může znamenat riziko zranění či požáru.
- 3) Pokud je akumulátor v nečinnosti, udržujte jej v dostatečné vzdálenosti od jiných kovových předmětů, jako jsou sponky, mince, klíče, hřebíky, vruty a dalších malých předmětů, které by mohly zapříčinit spojení jednoho terminálu akumulátoru s druhým. Zkratování terminálů akumulátoru může způsobit popáleniny nebo požár.
- 4) Při nevhodné manipulaci může dojít k úniku kapaliny z akumulátoru. Vyhněte se kontaktu s touto tekutinou. V případě, že ke kontaktu s touto tekutinou dojde, omyjte zasažené místo vodou. V případě, že dojde ke kontaktu s očima, vyhledejte lékařskou pomoc. Tekutina, která unikne z akumulátoru může způsobit podráždění nebo popáleniny.
- 5) Nepoužívejte poškozený nebo jinak upravený akumulátor. Poškozené nebo upravené akumulátory se mohou chovat neočekávaným způsobem, což může mít za následek vznik požáru, výbuchu nebo zranění.
- 6) Nevystavujte akumulátor nebo zařízení samotné ohni a vysokým teplotám. Vystavení ohni nebo teplotám přesahujícím 130°C může způsobit výbuch.
- 7) Dodržujte všechny pokyny týkající se nabíjení a nenabíjejte akumulátor mimo teplotní rozpětí stanovené tímto návodem. Nesprávné nabíjení nebo nabíjení mimo stanovené rozpětí teplot může způsobit poškození akumulátoru a zvyšovat riziko vzniku požáru.

### **Elektrická a akumulátorová bezpečnost**

1. Nevhazujte akumulátor/y do ohně. Články mohou explodovat. Informujte se na místních úřadech o možné recyklaci akumulátorů.
2. Nepokoušejte se demontovat nebo ničit akumulátor/y. Uvolněný elektrolyt je žíravý a může poleptat kůži nebo poranit oči. Při požití může být toxický!
3. Nenabíjejte akumulátory v dešti nebo ve vlhkých prostorech.
4. Nenabíjejte baterie venku.
5. Nemanipulujte s nabíječkou včetně její elektrické zástrčky a terminálů mokřýma rukama.
6. Vyhněte se nebezpečným prostředím. Nepoužívejte zařízení v mokřých nebo vlhkých prostorech nebo v dešti. Voda, která vnikne do zařízení značně zvyšuje riziko úrazu elektrickým proudem.

### **Servis**

1. Nechte své zařízení seřizovat kvalifikovanými osobami za použití pouze originálních náhradních dílů. Tímto je zajištěna bezpečnost při manipulaci s zařízením.
2. Nikdy se nepokoušejte provádět servis akumulátorů. Tato operace smí být vykonávána pouze autorizovanými servisními centry.

## FUNKČNÍ POPIS

**UPOZORNĚNÍ:** Před prováděním změny nastavení nebo kontrolou funkce se vždy ujistěte, že je zařízení vypnuté a akumulátor je odpojený od zařízení.

### Nastavení úhlu reflektoru

**UPOZORNĚNÍ:** Při změně nastavení úhlu držte zařízení pevně. V opačném případě může dojít k proklouznutí zařízení, pádu a následnému poškození nebo zranění.

Povolte oba knoflíky otočením proti směru hodinových ručiček na obou stranách zařízení. Nastavte požadovaný úhel. Poté oba knoflíky opět utáhněte. Celkové možné rozpětí nastavení úhlu činí 120°.

Doba svícení při **2,0Ah** baterii - cca **1h**.

### Zapnutí reflektoru

1. Pro zapnutí reflektoru stiskněte vypínač v poloze "I", světlo se rozsvítí jasně (vysoký mód); stiskněte vypínač v poloze "II", světlo svítí tlumeněji (nízký mód).
2. Pro zhasnutí reflektoru stiskněte vypínač v poloze "O" (uprostřed).

**UPOZORNĚNÍ:** Nedívejte se přímo do reflektoru a zdroje světla.

### Ochranný systém zařízení/akumulátoru

Zařízení je vybaveno systémem ochrany akumulátoru. Tento systém automaticky přerušuje dodávku elektrické energie pro dosažení delší životnosti akumulátoru. Světlo zhasne, pokud je zbývající kapacita akumulátoru příliš nízká. Toto je způsobeno aktivací ochranného systému a nejedná se o poruchu zařízení. Odstraňte akumulátor ze zařízení a nechte jej dobít.

### Nastavení úhlu držadla

Pomocí šestihřanného klíče povolte šrouby otáčením proti směru hodinových ručiček na obou stranách. Nastavte úhel držadla do požadované polohy. Poté opět utáhněte šrouby otáčením po směru hodinových ručiček.

### ÚDRŽBA

**UPOZORNĚNÍ:** Před prováděním kontroly či údržby zařízení se vždy se ujistěte, že je zařízení vypnuto a akumulátor odpojen.

**POZNÁMKA:** Nikdy nepoužívejte benzín, ředidla, alkohol nebo podobné látky. Mohou způsobit změnu barvy zařízení, deformace nebo praskliny.

Pro zachování výrobku v bezpečném a spolehlivém stavu, všechny opravy smí být prováděny pouze výrobcem zařízení nebo autorizovaným servisním centrem a musí být používány vždy pouze originální náhradní díly.

### Čištění

Čas od času otřete vnější část reflektoru hadříkem namočeným v mýdlové vodě.

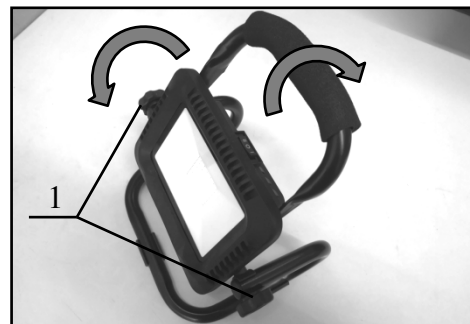

1. Knoflík

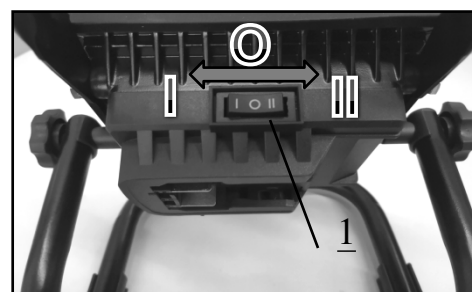

1. Vypínač

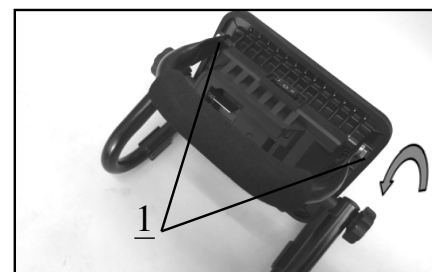

1. Šrouby

## SEZNAM DÍLŮ:

	CZ	SK	PL	GB	KS
1	vypínač	vypínač	włącznik	switch	1
2	zadní kryt	zadný kryt	osłona tylna	Back cover	1
3	čep baterie	čap batérie	gniazdo baterii	Battery bag pin	1
4	ochranný guma na rukojeť	ochranný guma na rukoväť	uchwyt	Protective gloves	1
5	rukojeť	rukoväť	rękojeść	Handle	1
6	kryt čepu	kryt čapu	osłona gniazda	Pin cover	1
7	šroub	skrutka	wkręt	Cross head tapping screw	2
8	deska posilovače tlaku	doska posilňovača tlaku	docisk	Pressure booster plate	1
9	šroub	skrutka	wkręt	Cross head tapping screw	1
10	šroub	skrutka	śruba	<b>M6 X12</b> Bolt	2
11	podložka	podložka	podkładka	<b>M6</b> Flat cushion	2
12	aretační knoflík	aretačný gombík	pokrętło	<b>M6</b> Lock knob	2
13	spojovací objímka	spojovacia objímka	osłonka gwintu	Connecting sleeve	2
14	panel lampy	panel lampy	panel LED	Lamp panel	1
15	panel reflektoru	panel reflektora	reflektor	Reflector panel	1
16	sklo	sklo	szybka	Glass	1
17	kryt na sklo	kryt na sklo	osłona czołowa	Gluing	2
18	ohnutá stoupačka	ohnutá stúpačka	stopka	Bent pipe footrest	3
19	stojan	stojan	podstawa	Bend pipe support	1
20	zástrčka	zástrčka	zaślepka	Bend plug	2
21	šroub	skrutka	wkręt	<b>M3</b> X6 Crosshead screw	4
22	šroub	skrutka	wkręt	Cross head tapping screw	4
23	kryt lampy	kryt lampy	baza lampy	Lamp housing	1
24	baterie	batérie	bateria	Battery pack	1

ROZKRES:

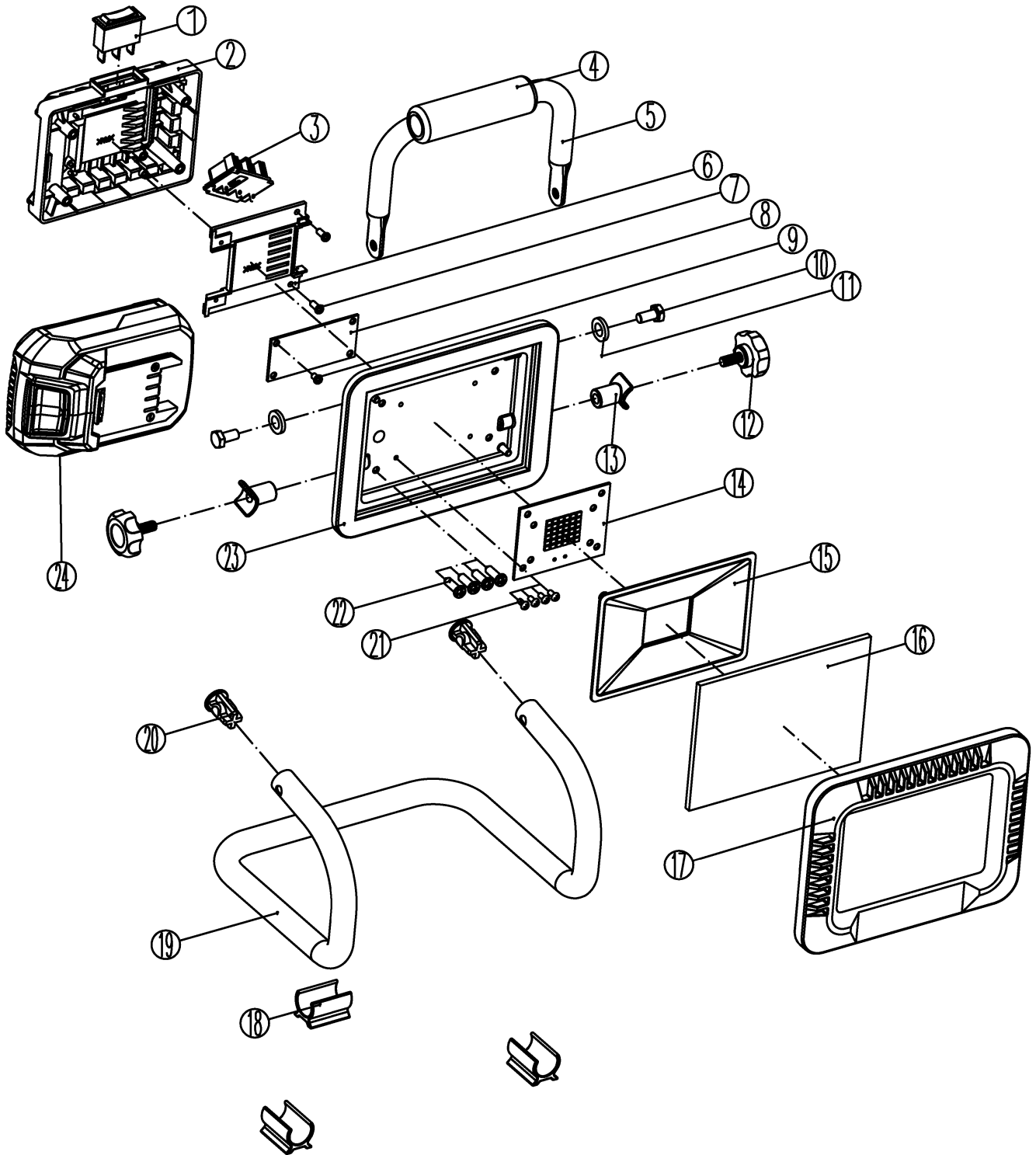





# EU PROHLÁŠENÍ O SHODĚ

Podle zák. č. 90/2016 Sb., § 12, ve znění změn vydaných ve sbírce zákonů.



<b>ZAŘÍZENÍ (VÝROBEK) NÁZEV:</b>	Akumulátorový LED reflektor
<b>MODEL, č. DODÁVKY, SERIOVÉ č., TYP:</b>	XT102768
<b>PROVEDENÍ (JINÁ SPECIFIKACE):</b>	LCL777-2B-T
<b>EVIDENČNÍ - VÝROBNÍ ČÍSLO:</b>	

## VÝROBCE

<b>NÁZEV:</b>	XTline s.r.o.
<b>ADRESA:</b>	Průmyslová 2054, 59401 Velké Meziříčí
<b>IČ:</b>	26246937
<b>DIČ CZ:</b>	26246937

prohlašuje že toto prohlášení vydal na vlastní odpovědnost a níže uvedené zařízení splňuje všechna příslušná ustanovení předmětných předpisů Evropského společenství:

**EU 2014/35/EU - NV č. 118/2016 Sb.**, o harmonizaci právních předpisů členských států týkajících se dodávání elektrických zařízení určených pro používání v určitých mezích napětí na trh  
**EU 2014/30/EU - NV č. 117/2016 Sb.**, o harmonizaci právních předpisů členských států týkajících se elektromagnetické kompatibility  
**EU 2015/863/EU - NV č. 481/2012 Sb.**, kterou se mění příloha II směrnice Evropského parlamentu a Rady EU 2011/65/EU, RoHS o omezení používání některých nebezpečných látek v elektrických a elektronických zařízení a příslušným předpisům a normám, které z nařízení (směrnic) vyplývají.

POPIS ELEKTRICKÉHO ZAŘÍZENÍ	FUNKCE ELEKTRICKÉHO ZAŘÍZENÍ
KONSTRUKCE A ELEKTRONIKA	ZAŘÍZENÍ SLOUŽÍ PRO OSVĚTLENÍ PROSTORU.

## Seznam použitých technických předpisů a harmonizovaných norem.

Výše popsany předmět prohlášení je ve shodě s příslušnými harmonizačními právními předpisy Evropské unie:

**CSN EN 60335-1**; Bezpečnost elektrických spotřebičů pro domácnost a podobné účely - Část 1: Všeobecné požadavky  
**CSN EN 60335-2-29 ed. 2**; Elektrické spotřebiče pro domácnost a podobné účely - Bezpečnost - Část 2-29: Zvláštní požadavky na nabíječe baterií  
**CSN EN 62233**; Metody měření elektromagnetických polí spotřebičů pro domácnost a podobných přístrojů vzhledem k expozici osob  
**CSN EN 60598-1 ed. 6**; Svítidla - Část 1: Obecné požadavky a zkoušky  
**CSN EN IEC 60598-1 ed. 7**; Svítidla - Část 1: Obecné požadavky a zkoušky  
**CSN EN 60598-2-4 ed. 2**; Svítidla - Část 2: Zvláštní požadavky - Oddíl 4: Přemístitelná svítidla pro obecné použití  
**CSN EN 60598-2-5 ed. 2**; Svítidla - Část 2-5: Zvláštní požadavky - Širokoúhlé světlomety  
**CSN EN 62493 ed. 2**; Hodnocení osvětlovacích zařízení z hlediska vystavení člověka elektromagnetickým polím  
**CSN EN 61547 ed. 2**; Zařízení pro všeobecné osvětlovací účely - EMC požadavky odolnosti  
**CSN EN 55015 ed. 4**; Meze a metody měření charakteristik vysokofrekvenčního rušení způsobeného elektrickými svítilny a podobným zařízením  
**CSN EN IEC 55015 ed. 5**; Meze a metody měření charakteristik vysokofrekvenčního rušení způsobeného elektrickými svítilny a podobným zařízením  
**CSN EN 50581**; Technická dokumentace k posuzování elektrických a elektrotechnických výrobků z hlediska omezení nebezpečných látek  
**CSN EN 62321-1**; Stanovení některých látek v elektrotechnických výrobcích - Část 1: Úvod a přehled

## Zvolený postup posuzování shody

Posouzení shody za stanovených podmínek podle zákona č. 90/2016 Sb., ve znění změn, § 12 odst. 1

**Jméno, adresu a identifikační číslo notifikované osoby, která provedla ES přezkoušení typu a číslo certifikátu ES přezkoušení typu.**

Na uvedené zařízení se nevztahuje povinné přezkoušení typu autorizovanou zkušebnou.

Údaje o totožnosti osoby oprávněné vypracovat prohlášení jménem výrobce nebo jeho oprávněného zástupce a její podpis.

místo:	Velké Meziříčí	Jméno:	Funkce:	Podpis:
datum:	2021-11-26		jednatel	



**XTline**  
PROFESSIONAL TOOLS

NÁVOD K POUŽITIÉ

XT102768

AKUMULÁTOROVÝ  
LED REFLEKTOR



Model	LCL777-2B-T
Napätie	18 V
Príkonn	35 W
Svetelný tok	2000/5000 lm
Uhol vyžarovania	120°
Izolácia	trieda ochrany III
Krytie:	IP20
Hmotnosť bez batérie	0,9 kg





## BATERIA

1. Pripojte koncovku AC adaptéra do nabíjacej slotu, umiestneného na zadnej strane zariadenia.
2. Pripojte AC adaptér k najbližšej zásuvke elektrického napätia.
3. Nechajte batérie nabíjať do úplného nabitia po dobu aspoň 2 hodín.
4. Po úplnom nabití zariadenie odpojte od zdroja el. napätia. Zariadenie je pripravené na použitie.
5. LED ukazovateľ stavu batérie slúži na zistenie aktuálnej hodnoty nabitie batérie.
6. Ak svietia všetky 3 kontrolky (červená, žltá, zelená), batéria je plne nabitá.
7. Ak svieti len 2 kontrolky (žltá a červená), kapacita batérie začína klesať.
8. Ak svieti iba 1 kontrolka (červená), kapacita batérie je na minimálnej hodnote a zariadenie je potrebné pripojiť k nabíjačke.



## ELEKTRICKÁ BEZPEČNOSŤ

Vidlica pohyblivého prívodu elektrického náradia musí zodpovedať sieťovej zásuvke. Nikdy akýmkoľvek spôsobom neupravujte vidlicu. S náradím, ktoré má ochranné spojenie so zemou, nikdy nepoužívajte žiadne zásuvkové adaptéry. Vidlice, ktoré nie sú znehodnotené úpravami, a zodpovedajúce zásuvky obmedzia nebezpečenstvo úrazu elektrickým prúdom.

- b) Vyvarujte sa dotyku tela s uzemnenými predmetmi, ako napr. potrubie, telesá ústredného kúrenia, sporáky a chladničky. Nebezpečenstvo úrazu elektrickým prúdom je väčšie, ak je vaše telo spojené so zemou.
- c) Nevystavujte elektrické náradie dažďu, vlhku alebo mokru. Ak vnikne do elektrického náradia voda, zvyšuje sa nebezpečenstvo úrazu elektrickým prúdom.
- d) Nepoužívajte pohyblivý prívod na iné účely. Nikdy nenoste a neťahajte elektrické náradie za prívod ani nevytrhávajte vidlicu zo zásuvky ťahom za prívod. Chráňte prívod pred horúčavou, masťou, ostrými hranami a pohyblivými časťami. Poškodené alebo zamotané prívody zvyšujú nebezpečenstvo úrazu elektrickým prúdom.
- e) Ak je elektrické náradie používané vonku, používajte predlžovací prívod vhodný pre vonkajšie použitie. Používanie predlžovacieho prívodu pre vonkajšie použitie obmedzuje nebezpečný úraz elektrickým prúdom.



## BEZPEČNOSŤ OSÔB

- a) Pri používaní elektrického náradia buďte pozorní, venujte pozornosť tomu, čo práve robíte, sústreďte sa a triezvo uvažujte. Nepracujte s elektrickým náradím, ak ste unavení alebo ak ste pod vplyvom drog, alkoholu alebo liekov. Chvíľková nepozornosť pri používaní elektrického náradia môže viesť k vážnemu poraneniu osôb.
- b) Používajte ochranné pomôcky. Vždy používajte ochranu očí. Ochranné pomôcky ako napr. Respirátor, bezpečnostná obuv s protišmykovou úpravou, tvrdá pokrývka hlavy alebo ochrana sluchu, používané v súlade s podmienkami práce, znižujú nebezpečenstvo poranenia osôb.

- c) Vyvarujte sa neúmyselného spustenia. Uistite sa, či je spínač pri zapájaní vidlice do zásuvky vypnutý. Prenášanie náradia s prstom na vypínači alebo zapájanie vidlice náradia so zapnutým spínačom môže byť príčinou nehôd.
- d) Pred zapnutím náradia odstráňte všetky nastavovacie nástroje alebo kľúče. Nastavovací nástroj alebo kľúč, ktorý ponecháte pripnutý k otáčajúcej sa časti elektrického náradia, môže byť príčinou poranenia osôb.
- e) Pracujte len tam, kam bezpečne dosiahnete. Vždy udržiavajte stabilný postoj a rovnováhu. Budete tak lepšie ovládať elektrické náradie v nepredvídaných situáciách.
- f) Obliekajte sa vhodným spôsobom. Nepoužívajte voľné odevy ani šperky. Dbajte, aby vaše vlasy, odev a rukavice boli dostatočne ďaleko od pohybujúcich sa častí. Voľné odevy, šperky a dlhé vlasy môžu byť zachycené pohyblivými časťami.

g) Ak sú k dispozícii prostriedky pre pripojenie zariadení na odsávanie a zber prachu, zaistíte, aby takéto zariadenia boli pripojené a správne používané. Použitie týchto zariadení môže obmedziť nebezpečenstvá spôsobené vznikajúcim prachom



## POUŽÍVANIE A STAROSTLIVOSŤ O ELEKTRICKÉ NÁRADIE

- a) Nepreťažujte elektrické náradie. Používajte správne náradie, ktoré je určené pre vykonávanú prácu. Správne elektrické náradie bude lepšie a bezpečnejšie vykonávať prácu, na ktoré bolo skonštruované.
- b) Nepoužívajte elektrické náradie, ktoré sa nedá zapnúť a vypnúť spínačom. Akékoľvek elektrické náradie, ktoré nemožno ovládať spínačom, je nebezpečné a musí byť opravené.

- c) Odpájajte náradie vytiahnutím vidlice zo sieťovej zásuvky pred akýmkoľvek nastavovaním, výmenou príslušenstva alebo pred uložením nepoužívaného elektrického náradia. Tieto preventívne bezpečnostné opatrenia obmedzujú nebezpečenstvo náhodného spustenia elektrického náradia.
- d) Nepoužívané elektrické náradie ukladajte mimo dosahu detí a nedovoľte osobám, ktoré neboli oboznámené s elektrickým náradím alebo s týmito pokynmi, aby náradie používali. Elektrické náradie je v rukách neskúsených užívateľov nebezpečné.
- e) Udržujte elektrické náradie. Čistite otvory pre nasávanie vzduchu od prachu a nečistôt. Ak je náradie poškodené, pred ďalším použitím opravte. Veľa nehôd je spôsobených nesprávnou údržbou náradia.
- f) Rezacie nástroje udržiavajte ostré a čisté. Správne udržiavané a naoštrené rezacie nástroje s menšou pravdepodobnosťou zachytia za materiál alebo sa zablokujú a práca s nimi sa ľahšie kontroluje.
- g) Elektrické náradie, príslušenstvo, pracovné nástroje atď. používajte v súlade s týmito pokynmi a takým spôsobom, aký bol predpísaný pre konkrétne elektrické náradie, a to s ohľadom na dané podmienky práce a druh vykonávanej práce. Používanie elektrického náradia na vykonávanie iných činností, než pre aké bolo určené, môže viesť k nebezpečným situáciám.



## SERVIS A ZODPOVEDNOSŤ ZA CHYBY

Dňa 1.1.2014 nadobudol účinnosť zákon č. 89/2012 Sb. Firma Xt line s.r.o. v súlade s týmto zákonom poskytuje na Vami zakúpený výrobok zodpovednosť za chyby po dobu 24 mesiacov (u právnických osôb 12 mesiacov). Reklamácie budú posúdené našim reklamačným oddelením (pozri nižšie) a uznané bezplatne opraví servis firmy XT line s.r.o.

Miestom pre uplatnenie reklamácie je predajca, u ktorého bol tovar zakúpený. Reklamácia, vrátane odstránenia vady, musí byť vybavená bez zbytočného odkladu, najneskôr do 30 dní odo dňa uplatnenia reklamácie, pokiaľ sa predávajúci s kupujúcim nedohodnú na dlhšej lehote. Kupujúci môže uplatniť reklamáciu osobne alebo zaslaním tovaru na reklamáciu prepravnou službou na vlastné náklady, v bezpečnom balení.

Zásielka musí obsahovať reklamovaný výrobok, predajné dokumenty podrobný popis závady a kontaktné údaje (spiatočná adresa, telefón). Chyby, ktoré možno odstrániť, budú opravené v zákonnej lehote 30 dní (dobu môžu po vzájomnej dohode predĺžiť). Po prejavení skrytých chýb materiálu do 6 mesiacov od dátumu predaja, ktorá sa nedá odstrániť, bude výrobok vymenený za nový (vady, ktoré existovali pri prevzatí tovaru, nie vzniknuté nesprávnym používaním alebo opotrebovaním). Na neodstrániteľné vady a vady, ktoré si je kupujúci schopný opraviť sám môžu po vzájomnej dohode uplatniť primeranú zľavu z kúpnej ceny. Nárok na reklamáciu zaniká, ak:

- výrobok nebol používaný a udržiavaný podľa návodu na obsluhu
- výrobok bol používaný v iných podmienkach alebo na iné účely, než na ktoré sú určené alebo používaním nevhodných alebo nekvalitných mazív a pod.
- škody vznikli pôsobením vonkajších mechanických, teplotných či chemických vplyvov
- chyby boli spôsobené nevhodným skladovaním či manipuláciou s výrobkom
- výrobok bol použitý nad rámec prípustného zaťaženia.

ZÁRUKA SA NEVZŤAHUJE NA PRÍSLUŠENSTVO



1. LED panel
2. Tlačidlo akumulátora
3. Akumulátor (nie je súčasťou balenia)
4. Gombík
5. Držadlo
6. Mäkká guma
7. Vypínač
8. Základňa



## PRÍPRAVA PRÁCE A SPUSTENIE

**VAROVANIE:** Prečítajte si všetky bezpečnostné pokyny a upozornenia. Nedodržiavanie týchto pokynov a upozornení môže spôsobiť úraz elektrickým prúdom, vznik požiaru a / alebo vážne zranenia. Uschovajte všetky bezpečnostné pokyny a upozornenia pre budúce využitie.

Použitie Aku náradia a starostlivosť oň

- 1) Používajte iba nabíjačku uvedenú výrobcom. Nabíjačka, ktorá je vhodná pre jeden typ akumulátora môže znamenať riziko požiaru pri použití s iným akumulátorom.
  - 2) Používajte len zariadenia s pre nich určenými akumulátory. Použitie akéhokoľvek iného akumulátora môže znamenať riziko zranenia či požiaru.
  - 3) Ak je akumulátor v nečinnosti, udržiujte ho v dostatočnej vzdialenosti od iných kovových predmetov, ako sú sponky, mince, kľúče, klince, skrutky a ďalších malých predmetov, ktoré by mohli zapríčiniť spojenie jedného terminálu akumulátora s druhým. Skratovaniu terminálov akumulátora môže spôsobiť popáleniny alebo požiar.
  - 4) Pri nevhodnej manipulácii môže dôjsť k úniku kvapaliny z akumulátora. Vyhnite sa kontaktu s touto tekutinou. V prípade, že ku kontaktu s touto tekutinou dôjde, umyte zasiahnuté miesto vodou. V prípade, že dôjde ku kontaktu s očami, vyhľadajte lekársku pomoc. Tekutina, ktorá unikne z akumulátora môže spôsobiť podráždenie alebo popáleniny.
  - 5) Nepoužívajte poškodený alebo inak upravený akumulátor. Poškodené alebo upravené akumulátory sa môžu správať neočakávaným spôsobom, čo môže mať za následok vznik požiaru, výbuchu alebo zraneniu.
  - 6) Nevystavujte akumulátor alebo zariadenie samotnej ohňu a vysokým teplotám. Vystavenie ohňu alebo teplotám presahujú 130 ° C môže spôsobiť výbuch.
  - 7) Dodržujte všetky pokyny týkajúce sa nabíjania a nenabíjajte akumulátor mimo teplotné rozpätie stanovené týmto návodom. Nesprávne nabíjanie alebo nabíjanie mimo stanovenej rozpätie teplôt môže spôsobiť poškodenie akumulátora a zvyšovať riziko vzniku požiaru.
- Elektrická a akumulátorová bezpečnosť

1. Nevhadzujte akumulátor / y do ohňa. Články môžu explodovať. Informujte sa na miestnych úradoch o možnej recyklácii akumulátorov.
2. Nepokúšajte sa demontovať alebo ničiť akumulátor / y. Uvoľnený elektrolyt je žieravý a môže poleptať kožu alebo poraniť oči. Pri požití môže byť toxický!
3. Nenabíjajte akumulátory v daždi alebo vo vlhkých priestoroch.
4. Nenabíjajte batérie vonku.
5. Nemanipulujte s nabíjačkou vrátane jej elektrické zástrčky a terminálov mokkými rukami.
6. Vyhnite sa nebezpečným prostredím. Nepoužívajte zariadenie v mokrých alebo vlhkých priestoroch alebo v daždi. Voda, ktorá vnikne do zariadenia značne zvyšuje riziko úrazu elektrickým prúdom.

Servis

1. Nechajte svoje zariadenie nastavovať kvalifikovanými osobami za použitia iba originálnych náhradných dielov. Týmto je zaistená bezpečnosť pri manipulácii s zariadením.
2. Nikdy sa nepokúšajte vykonávať servis akumulátorov. Táto operácia smie byť vykonávaná iba autorizovanými servisnými centrami.

## FUNKČNÉ OPIS

**UPOZORNENIE:** Pred vykonávaním zmeny nastavenia alebo kontrolou funkcie sa vždy uistite, že je zariadenie vypnuté a akumulátor je odpojený od zariadenia.

### Nastavenie uhla reflektora

**UPOZORNENIE:** Pri zmene nastavení uhla držte zariadenie pevne. V opačnom prípade môže dôjsť k preklznutiu zariadení, pádu a následnému poškodeniu alebo zraneniu.

Povoľte oba gombíky otočením proti smeru hodinových ručičiek na oboch stranách zariadenia. Nastavte požadovaný uhol. Potom oba gombíky opäť utiahnite. Celkové možné rozpätie nastavenie uhlu je 120 °.

Doba svietenia pri 2,0 Ah batérii - cca 1h.

### Zapnutie reflektora

1. Pre zapnutie reflektora stlačte vypínač v polohe "I", svetlo sa rozsvieti jasne (vysoký mód); stlačte vypínač v polohe "II", svetlo svieti tlmenejšie (nizky mód).
2. Pre zhasnutie reflektora stlačte vypínač v polohe "O" (uprostred).

**UPOZORNENIE:** Nepozerajte sa priamo do reflektora a zdroje svetla.

### Ochranný systém zariadenia / akumulátora

Zariadenie je vybavené systémom ochrany akumulátora. Tento systém automaticky preruší dodávku elektrickej energie pre dosiahnutie dlhšej životnosti akumulátora. Svetlo zhasne, ak je zostávajúca kapacita akumulátora príliš nízka. Toto je spôsobené aktiváciou ochranného systému a nejedná sa o poruchu zariadení. Odstráňte akumulátor zo zariadenia a nechajte ho dobiť.

### Nastavenie uhla držadlá

Pomocou šesťhranného kľúča povoľte skrutky otáčaním proti smeru hodinových ručičiek na oboch stranách. Nastavte uhol držadlá do požadovanej polohy. Potom opäť utiahnite skrutky otáčaním po smere hodinových ručičiek.

**UPOZORNENIE:** Pred vykonávaním kontroly alebo údržby zariadení sa vždy sa uistite, že je zariadenie vypnuté a akumulátor odpojený.

**POZNÁMKA:** Nikdy nepoužívajte benzín, riedidlá, alkohol alebo podobné látky. Môžu spôsobiť zmenu farby zariadenia, deformácie alebo praskliny.

Pre zachovanie výrobku v bezpečnom a spoľahlivom stave, všetky opravy môže byť vykonávané len výrobcom zariadenia alebo autorizovaným servisným centrom a musia byť používané vždy len originálne náhradné diely.

### Čistenie

Čas od času utrite vonkajšiu časť reflektora handričkou namočenou v mydlovej vode.

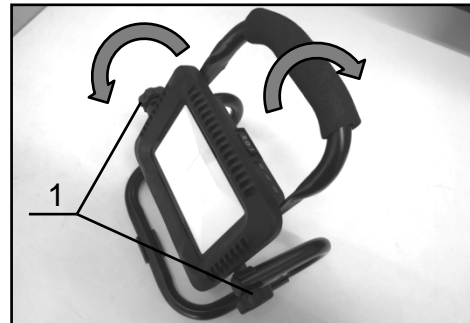

1. Gombík

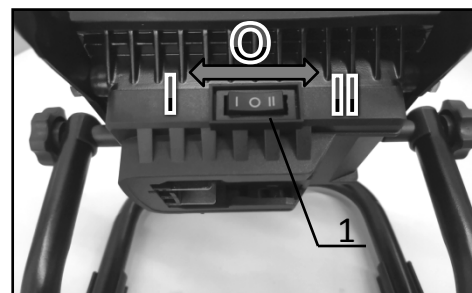

1. Vypínač

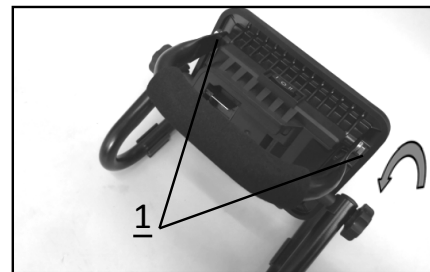

1. Skrutky

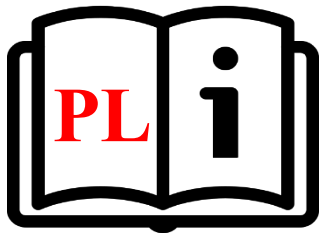

**XTline**  
PROFESSIONAL TOOLS

INSTRUKCJA OBSŁUGI

**XT102768**

AKUMULATOROWA  
LAMPA LED



Model	LCL777-2B-T
Napięcie	18 V
Moc	35 W
Jasność	2000/5000 lm
Kąt snopa światła	120°
Izolacja	klasa ochrony III
Ochrona	IP20
Waga bez baterii	0,9 kg







## **BATERIE**

### **Ładowanie baterii:**

1. Włóż zasilacz sieciowy do portu ładowania znajdującego się z tyłu urządzenia.
2. Podłącz zasilacz sieciowy do gniazda elektrycznego.
3. Odczekaj 2 godziny, aż akumulator zostanie w pełni naładowany.
4. Odłącz urządzenie po naładowaniu, urządzenie powinno być gotowe do użycia.
5. Wskaźnik poziomu naładowania baterii LED określa poziom naładowania baterii.
6. Gdy trzy lampki (CZERWONA, ŻÓŁTA i ZIELONA) są podświetlone, bateria działa jest w pełni naładowana.
7. Gdy świecą się dwie kontrolki (ŻÓŁTA i CZERWONA), oznacza to, że pojemność baterii zaczyna się zmniejszać.
8. Gdy świeci się tylko jedna lampka (CZERWONA), oznacza to, że pojemność akumulatora jest niska i urządzenie wymaga naładowania.



## **BEZPIECZEŃSTWO ELEKTRYCZNE**

- a) Wtyczka przewodu zasilającego powinna zawsze pasować do gniazda. Nigdy nie należy modyfikować gniazda. Nie należy używać koncentratorów. Niezmodyfikowane wtyczki i odpowiednie gniazda zmniejszają ryzyko porażenia prądem.
- b) Należy zapobiegać kontaktowi ciała z powierzchniami przewodzącymi prąd, aby uniknąć ryzyka porażenia prądem.
- c) Nie należy wystawiać urządzenia na działanie deszczu lub wilgoci. Obecność wody w urządzeniu elektrycznym znacznie zwiększa ryzyko porażenia prądem.
- d) Nie należy przykładać nadmiernej siły do przewodu. Przechowywać przewód z dala od źródeł ciepła, olejów, ostrych krawędzi lub ruchomych części. Uszkodzony przewód zwiększa ryzyko porażenia prądem.
- e) W przypadku pracy na zewnątrz należy rozważyć zastosowanie przedłużacza przeznaczonego do użytku na zewnątrz. Użycie przedłużacza do użytku na zewnątrz zmniejsza ryzyko porażenia prądem.
- f) Zaleca się stosowanie ziemnozwarciowego przerywacza obwodu (GFCI) podczas pracy w mokrym środowisku. Stosowanie GFCI zmniejsza ryzyko porażenia prądem.
- g) Podwójnie izolowane urządzenie jest wyposażone w uziemioną wtyczkę (jeden wtyk jest szerszy od drugiego). Jeśli złącze nie jest w pełni dopasowane do gniazda, należy przekręcić wtyczkę. Nie należy w żaden sposób modyfikować wtyczki. Podwójna izolacja eliminuje potrzebę uziemienia przewodu zasilającego i systemu zasilania.



## **BEZPIECZEŃSTWO OSOBISTE**

- a) Należy zachować czujność i nie używać urządzenia pod wpływem alkoholu.
- b) Należy używać okularów ochronnych oraz maski na twarz lub maski przeciwpyłowej. Należy używać środków ochrony osobistej do ochrony słuchu, kasku i obuwia ochronnego.
- c) Należy unikać niezamierzonego uruchomienia. Przed podłączeniem do źródła zasilania lub akumulatora należy upewnić się, że przełącznik znajduje się w pozycji OFF.
- d) Należy ubierać się prawidłowo. Nie należy nosić luźnej odzieży lub biżuterii. Mogą one zostać pochwycone przez ruchome części urządzenia.
- e) Należy wyjmować narzędzia regulacyjne i klucze. Narzędzie lub klucz pozostawiony na obracającej się części urządzenia może spowodować obrażenia ciała.
- f) Nie należy nadmiernie się schylać. Prawidłowa postawa i równowaga przez cały czas pozwalają na lepszą kontrolę nad urządzeniem w nieoczekiwanych sytuacjach.
- g) Należy używać wyłącznie zatwierdzonych środków ochrony osobistej.



1. Grupa LED
2. Przycisk wkładu baterii
3. Wkład baterii
4. Po fo
5. Uchwyt
6. Mi kka gqbka
7. Przdqcznik zasilania
8. Podstawa



## **KORZYSTANIE:**

**OSTRZEŻENIE:** Przeczytaj wszystkie ostrzeżenia dot. cząstki bezpieczeństwa, instrukcje, ilustracje i dane techniczne dołączone do tego elektronarzędzia. Niezastosowanie się do wszystkich poniższych instrukcji może spowodować porażenie prądem, pożar i/lub poważne obrażenia.

### **Użytkowanie i pielęgnacja narzędzia akumulatorowego**

- 1) Ładuj tylko ładowarką określoną przez producenta. Ładowarka, która jest odpowiednia dla jednego typu akumulatora, może stwarzać ryzyko pożaru, gdy jest używana z innym akumulatorem.
- 2) Używaj elektronarzędzi tylko z specjalnie do tego przeznaczonymi akumulatorami. Korzystanie innych akumulatorów może stwarzać ryzyko obrażeń i pożaru.
- 3) Gdy akumulator nie jest używany, trzymaj go z dala od innych metalowych przedmiotów, takich jak spinacze do papieru, monety, klucze, gwoździe, śruby lub inne małe metalowe przedmioty, które mogą łączyć się z jednym terminalem. Zwarcie zacisków akumulatora może spowodować oparzenie lub pożar.
- 4) W nieodpowiednich warunkach płyn może zostać wyrzucony z akumulatora; unikać kontaktu. Jeśli dojdzie do przypadkowego kontaktu, splucz wodą. Jeśli płyn dostanie się do oczu, należy dozwrócić się o pomoc medyczną. Ciecz wyrzucana z akumulatora może spowodować oparzenia.
- 5) Nie używaj uszkodzonych lub zmodyfikowanych akumulatorów ani narzędzi. Uszkodzone lub zniszczone baterie mogą zachowywać się w nieprzewidywalny sposób, powodując pożar lub ryzyko
- 6) Nie wystawiaj akumulatora ani narzędzia na działanie ognia lub nadmiernej temperatury. Narzędzie na ogniu lub temperatura powyżej 130 °C może spowodować wybuch.
- 7) Postępuj zgodnie ze wszystkimi instrukcjami dotyczącymi ładowania i nie ładuj akumulatora a dłużej niż poza zakresem temperatur określonym w instrukcji. Nieprawidłowe ładowanie lub w temperaturze poza określonym zakresem może uszkodzić akumulator i zwiększyć ryzyko pożaru.

### **Serwis**

1. Oddaj elektronarzędzie do naprawy przez wykwalifikowaną osobę, która używa tylko identycznych części zamiennych. Zapewni to utrzymanie bezpieczeństwa elektronarzędzia.
2. Nigdy nie serwisuj uszkodzonych akumulatorów. Serwis akumulatorów powinien być wykonany wyłącznie przez producenta lub autoryzowane serwisy.
3. Postępuj zgodnie z instrukcjami dotyczącymi smarowania i wymiany akcesoriów.

## OPIS DZIAŁANIA

**UWAGA:** Zawsze upewnij się, że narzędzie jest wyłączone, a wkład baterii wyjęty przed regulacją lub kontrolą funkcji narzędzia.

### Regulacja kąta reflektora roboczego

**UWAGA:** Mocno trzymaj narzędzie podczas zmiany kąta światła roboczego. Niedostateczne trzymanie narzędzia może spowodować jego ześlizgnięcie się z rąk i uszkodzenie narzędzia oraz obrażenia ciała.

Poluzuj pokrętła w kierunku przeciwnym do ruchu wskazówek zegara po obu stronach. Ustaw kąt reflektora roboczego w żądanej pozycji. Następnie ponownie dokręć pokrętła zgodnie z ruchem wskazówek zegara. Dopuszczalny jest całkowity kąt 120°.

Czas świecenia na akumulatorze 2,0 Ah - 1h.

### Zapalanie światła

1. Aby zapalić światło, naciśnij przełącznik zasilania do pozycji „I”, a następnie światło świeci jasno (tryb wysoki); naciśnij wyłącznik zasilania do pozycji „II”, wtedy światło świeci łagodnie (tryb niski).
2. Aby zgasić światło, naciśnij przełącznik zasilania do pozycji „O (środek)”.

**UWAGA:** Nie patrz w światło ani nie patrz bezpośrednio na źródło światła.

### System ochrony baterii

Narzędzie wyposażone jest w system zabezpieczający, który automatycznie odcina moc wyjściową, zapewniając długą żywotność. Lampka gaśnie podczas pracy, gdy poziom naładowania akumulatora jest niski. Jest to spowodowane aktywacją systemu ochrony i nie pokazuje problemów. Wyjmij wkład akumulatora z narzędzia i naładuj go.

### Regulacja kąta rączki

Użyj klucza sześciokątnego, aby poluzować śruby w kierunku przeciwnym do ruchu wskazówek zegara po obu stronach.

Ustaw kąt rączki w żądanym położeniu. Następnie ponownie dokręć śruby w kierunku zgodnym z ruchem wskazówek zegara.

### KONSERWACJA

**UWAGA:** Przed przystąpieniem do przeglądu lub konserwacji zawsze upewnij się, że narzędzie jest wyłączone, a akumulator jest wyjęty.

**UWAGA:** Nigdy nie używaj benzyny, benzyny, rozcieńczalnika, alkoholu lub tym podobnych. Mogą wystąpić odbarwienia, deformacje lub pęknięcia.

Aby zachować bezpieczeństwo i niezawodność produktu, naprawy, wszelkie inne czynności konserwacyjne lub regulacje powinny być wykonywane przez autoryzowany zakład lub centra serwisowe, zawsze przy użyciu oryginalnych części zamiennych.

### Czyszczenie

Od czasu do czasu przetrzeć zewnętrzną (korpus) narzędzia za pomocą ściereczki zwilżonej wodą z mydłem.

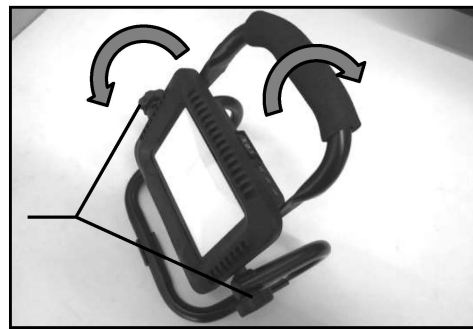

1. Pokrętło

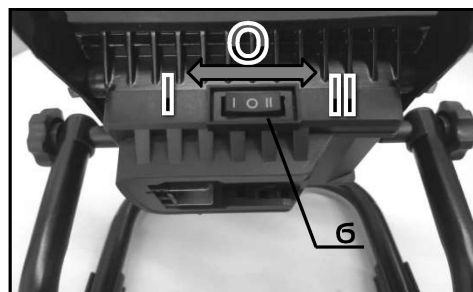

1. Wyłącznik zasilania

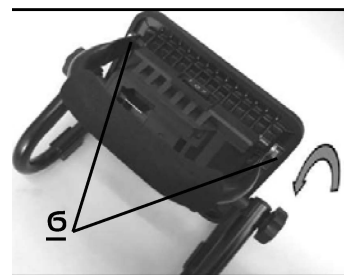

1. Śruby sześciokątne



**XTline**  
PROFESSIONAL TOOLS

USER MANUAL  
**XT102768**  
CORDLESS LED  
REFLECTOR



Model	LCL777-2B-T
Voltage	18 V
Power	35 W
Luminosity	2000/5000 lm
Reflector view angle	120°
Insulation	class protection III
Protection	IP20
Weight without battery	0,9 kg



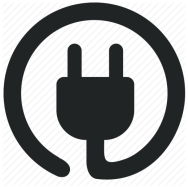

## BATTERY charging

### the battery

1. insert AD adaptor into the Charging port located on the back of the unit
2. plug the AC adaptor into the closets wall outlet
3. allow 2 hours for the battery to become fully charged
4. disconnect the unit after charging as the unit should be ready for use
5. the LED battery level indicator should be able to tell you the amount of charge that you have on the battery
6. when all 3 lights (red, yellow and green) are illuminated, the battery is functioning at full capacity
7. when 2 lights (yellow and red) are illuminated, this indicates that the battery capacity is beginning to diminish.
8. when only 1 light (red) is illuminated, this indicates thta the battery capacity is low and the unit needs to carged.

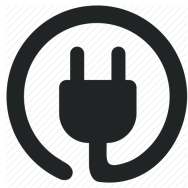

## ELECTRIC SAFETY

- a) The power cord plug shall always suit the socket. Never adjust the socket. Do not use plug hubs. Non-adjusted plugs and appropriate sockets reduce the risk of electric shock injury.
- b) Prevent body contact with conductive surfaces to avoid a risk of electric shock injury.
- c) Do not expose the tool to rain or wet locations. Presence of water in electric tool highly increases the risk of electric shock injury.
- d) Do not force the cord. Keep the cord away from heat sources, oil, sharp edges or movable parts. Damaged cord increases a risk of electric shock injury.
- e) When manipulating in exterior areas consider an extension cord intended for outdoor use specifically. Using an exterior extension cord decreases a risk of electric shock injury.
- f) It is strictly recommended to use a ground fault circuit interrupter (GFCI) when manipulating the tool in a wet area. Using of GFCI decreases a risk of electric shock injury.
- g) A double insulated tool is equipped with a polarized plug (one prong is wider than the other). If the connector does not fully suit the socket, turn the plug. Do not change the plug by any means. Double insulation eliminates the need for grounding of power cord and power supply system.



## PERSONAL SAFETY

- a) Stay alert and do not use the tool when under influence of alcohol.
  - b) Use safety glasses and face or dust mask. Wear protective hearing equipment, helmet and boots.
  - c) Avoid unintentional starting. Before connecting to power source or battery, make sure the switch is at OFF position.
  - d) Dress properly. Do not wear loose clothing or jewelry. They can be caught with moving parts.
  - e) Remove adjusting keys and wrenches. Tool or adjusting key you leave attached to a turning part of the tool may cause injury.
- f) Do not overreach. Proper footing and balance at all times allow better control of the tool in unexpected situations.
  - g) Use approved protective equipment only.



## ELECTRIC TOOL HANDLING AND MAINTANCE

- a) Do not force the tool.
- b) Do not use if the ON/OFF switch does not work properly.
- c) Disconnect the plug from socket and/or battery from the tool prior any adjustment, accessory replacement or storage of tool. These preventive safety precautions reduce a risk of accidental starting of tool.

- d) When not in use, idle tools should be stored in a place out of reach of visitors and children.
- e) Maintain careful manipulation with the tool. Check for deflecting or jamming of turning parts, damaged parts or other conditions which may influence operating with the tool.
- f) Keep tools sharp and clean for better and safer performance. Properly serviced tools are less likely to become covered in impurities and are better controlled.
- g) Use equipment recommended by the producer of your model only. Modifications and accessories used at one tool may be dangerous when used with another model.

**arranty does not apply for accessories**

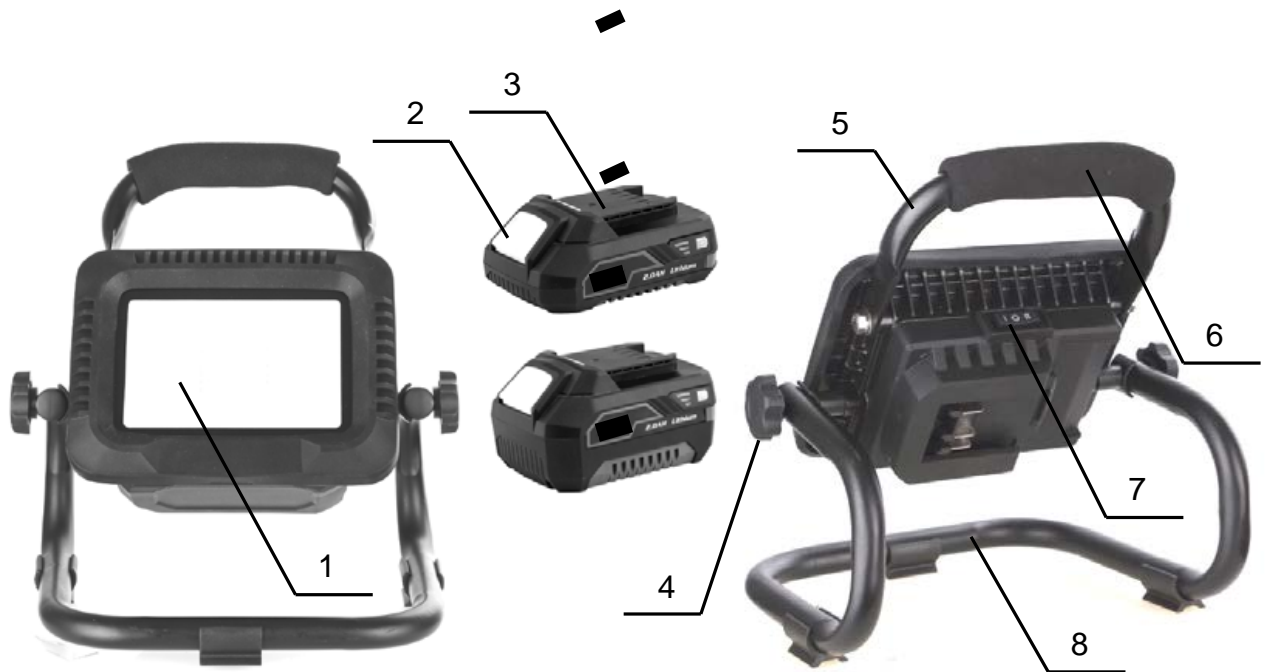

- 1.LED Group
- 2.Button of battery cartridge
- 3.Battery cartridge
- 4.Knob
- 5.Handle
- 6.Soft Sponge
- 7.Power Switch
- 8.Base



## USING

**WARNING:** Read all safety warnings, instructions, illustrations and specifications provided with this power tool. Failure to follow all instructions listed below may result in electric shock, fire and/or serious injury.

### Battery tool use and care

- 1) Recharge only with the charger specified by the manufacturer. A charger that is suitable for one type of battery pack may create a risk of fire when used with another battery pack.
- 2) Use power tools only with specifically designated battery packs. Use of any other battery packs may create a risk of injury and fire.
- 3) When battery pack is not in use, keep it away from other metal objects, like paper clips, coins, keys, nails, screws or other small metal objects, that can make a connection from one terminal to another. Shorting the battery terminals together may cause burns or a fire.
- 4) Under abusive conditions, liquid may be ejected from the battery; avoid contact. If contact accidentally occurs, flush with water. If liquid contacts eyes, additionally seek medical help. Liquid ejected from the battery may cause irritation or burns.
- 5) Do not use a battery pack or tool that is damaged or modified. Damaged or modified batteries may exhibit unpredictable behaviour resulting in fire, explosion or risk of injury.
- 6) Do not expose a battery pack or tool to fire or excessive temperature. Exposure to fire or temperature above 130 °C may cause explosion.
- 7) Follow all charging instructions and do not charge the battery pack or tool outside the temperature range specified in the instructions. Charging improperly or at temperatures outside the specified range may damage the battery and increase the risk of fire.

### **Service**

1. Have your power tool serviced by a qualified repair person using only identical replacement parts. This will ensure that the safety of the power tool is maintained.
2. Never service damaged battery packs. Service of battery packs should only be performed by the manufacturer or authorized service providers.
3. Follow instruction for lubricating and changing accessories.



## FUNCTIONAL DESCRIPTION

**CAUTION:** Always be sure that the tool is switched off and the battery cartridge is removed before adjusting or checking function on the tool.

Adjusting the angle of the worklight **CAUTION:** Hold the tool firmly when changing the angle of worklight. Failure to hold the tool firmly may cause it to slip off your hands and result in damage to the tool and a personal injury.

Loosen the knobs anticlockwise on the both side. Adjust the angle of the worklight to the desired position. Then tighten the knobs clockwise again. Total 120° angle is permitted.

Working time with **2,0Ah** battery - approx **1h**.

## Lighting up the light

1. To light up the light, press down the power switch to the “I” position, then the light shines brightly (high mode); press down the power switch to the “II” position, then the light shines mildly (low mode).
2. To light off the light, press down the power switch to the “O(Middle)” position.

**CAUTION:** Do not look in the light or see the source of light directly.

## Battery protection system

The tool is equipped with the protection system, which automatically cuts off the output power for long service life. The light goes off during operation when the remaining battery capacity gets low. This is caused by the activation of the protection system and does not show trouble. Remove the battery cartridge from the tool and charge it.

## Adjusting the angle of the handle

Use hex wrench to loosen the hex bolts anticlockwise on the both side. Adjust the angle of the handle to the desired position. Then tighten the bolts clockwise again.

## MAINTENANCE

**CAUTION:** Always be sure that the tool is switched off and the battery cartridge is removed before attempting to perform inspection or maintenance.

**NOTICE:** Never use gasoline, benzine, thinner, alcohol or the like. Discoloration, deformation or cracks may result.

To maintain product safety and reliability, repairs, any other maintenance or adjustment should be performed by authorized Factory or service centers, always using original replacement parts.

## Cleaning

From time to time wipe off the outside (tool body) of the tool using a cloth dampened in soapy water.

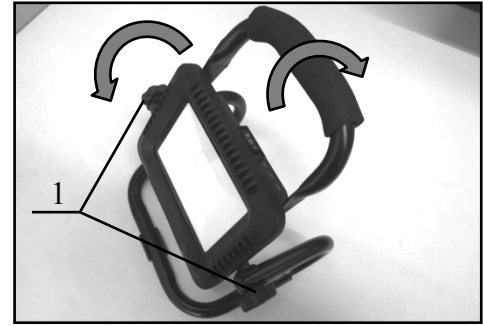

1. Knob

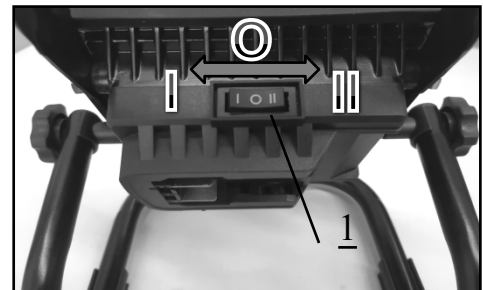

1. Power switch

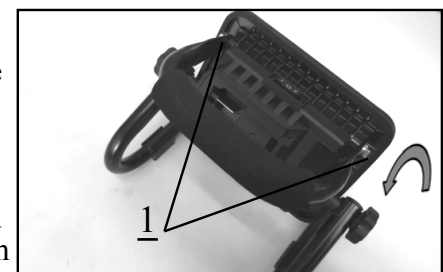

1. Hex bolts