

XTLINE®

PROFESSIONAL TOOLS



**AKUMULÁTOROVÁ
PÁSOVÁ BRUSKA**



**PŮVODNÍ
NÁVOD
K POUŽITÍ**



XT102755



CE

Zrozero pro úspěšné projekty.

OBSAH

1. POPIS PRODUKTU
 - 1.1 TECHNICKÉ PARAMETRY
2. ÚVOD
3. PIKTOGRAMY A JEJICH VÝZNAM
4. BEZPEČNOSTNÍ POKYNY
 - 4.1. Elektrická a akumulátorová bezpečnost
 - 4.2. Bezpečnost osob
 - 4.3. Bezpečnost na pracovišti
 - 4.4. Používání a péče o akumulátorové nářadí
 - 4.5. Servis a odpovědnost za vady
 - 4.6. Bezpečnostní pokyny pro akumulátory
 - 4.7. Tipy pro zachování maximální životnosti akumulátoru
 - 4.8. Instalace a vyjmutí akumulátoru
 - 4.9. Nabíjení akumulátoru
 - 4.10. Ukazatel zbývající kapacity akumulátoru
 - 4.11. Ochranný systém zařízení/akumulátoru
 - 4.12. Skladování akumulátoru
5. ZAMÝŠLENÉ POUŽITÍ
6. FUNKČNÍ POPIS
7. SESTAVENÍ A OBSLUHA
8. ČIŠTĚNÍ A ÚDRŽBA
9. PŘÍSLUŠENSTVÍ
10. PROHLÁŠENÍ O SHODĚ
11. SEZNAM DÍLŮ
12. TECHNICKÝ ROZKRES
13. O FIRMĚ

1. POPIS PRODUKTU

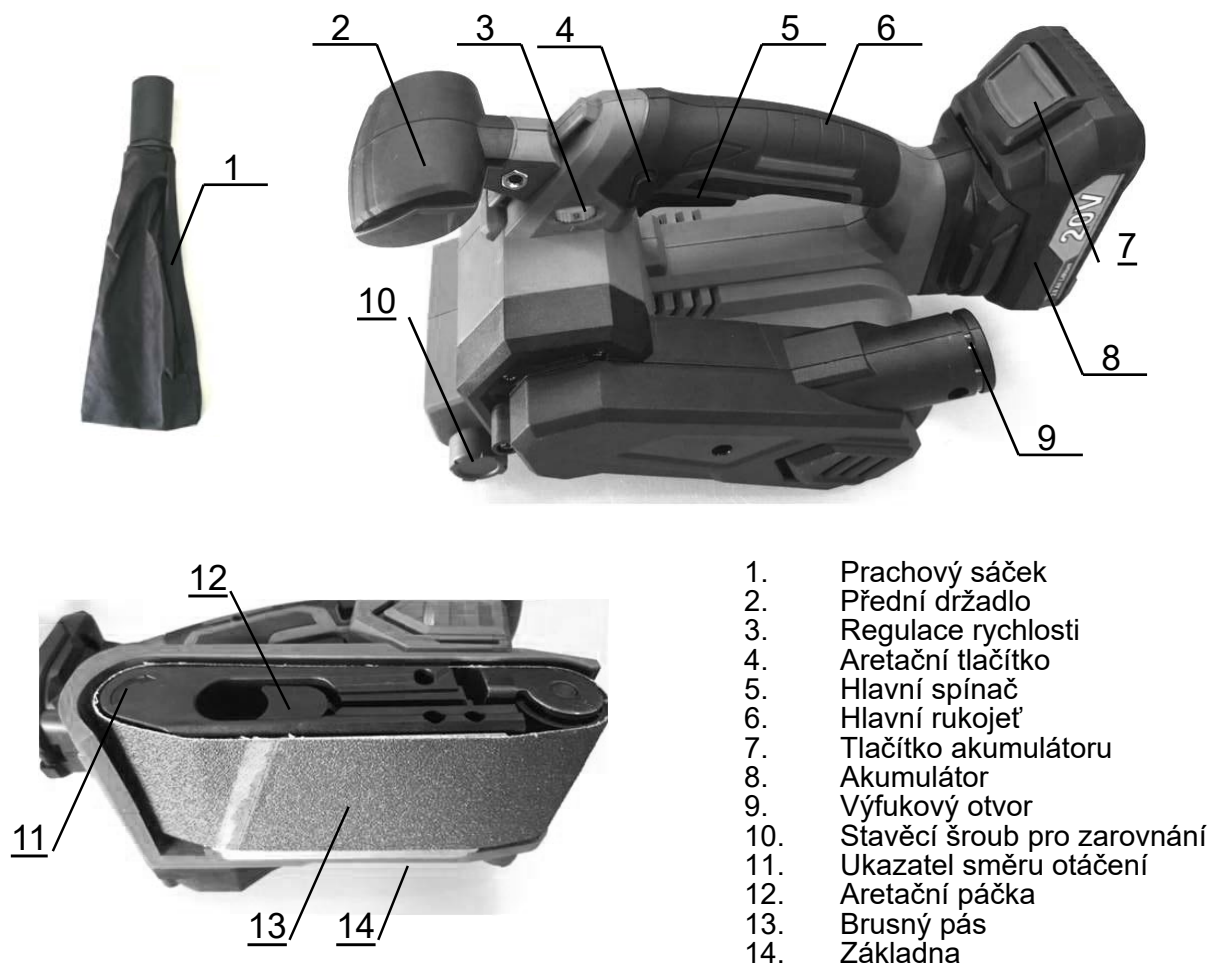

1.1 TECHNICKÉ PARAMETRY

Model	LBS777-1
Napětí	18 V
Otáčky	120-380 ot/min
Regulace otáček	ANO
Rozměr brusné plochy	75x457 mm
Hladina akustického tlaku (LpA)	87 dB
Hladina akustického výkonu (LwA)	98 dB
Izolace	třída ochrany II
Krytí	IPX0
Vibrace	2,5 m/s ²
Hmotnost bez baterie	2,4 kg

2. ÚVOD

Děkujeme, že jste si vybral/a **Aku pásovou brusku** od firmy XTline s.r.o. Těší nás to a věříme, že Vám naše náradí bude poctivým parťákem pro všechny vaše skvělé projekty!

Tento návod k obsluze obsahuje technická data zařízení, údaje a pokyny pro jeho sestavení, transport a informace týkající se obsluhy a spuštění zařízení. Rovněž slouží jako průvodce pro práci se zařízením a můžete zde najít tipy a triky pro snazší, efektivnější a bezpečnější práci.

Povinností uživatele a obsluhy zařízení je řádně se seznámit s návodem k používání a všemi pokyny, které z tohoto návodu vycházejí. Návod obsahuje důležité informace o bezpečnosti práce, údržbě a je nutné ho považovat za nedílnou součást zařízení. Bezporuchová, bezpečná práce se zařízením a jeho životnost do značné míry závisí na jeho správné a pečlivé údržbě a vhodném zacházení se zařízením.

Návod si pečlivě prostudujte a ujistěte se, že jste dostatečně porozuměli všem bezpečnostním pokynům a varováním. Uchovejte jej na bezpečné místo tak, aby byl v případě potřeby vždy po ruce.

3. PIKTOGRAMY A JEJICH VÝZNAM



- Všeobecné informace a pokyny



- Velmi důležité informace a pokyny



- Pozor! Výstraha! Riziko ohrožení zdraví nebo majetku.



Nebezpečí úrazu elektrickým proudem!



Nebezpečí vzniku požáru!



Nebezpečí zachycení končetin v rotujících částech zařízení!



Nebezpečí výbuchu!



Nebezpečí potřísnění žíravými látkami!



Nebezpečí vážného zranění!



Pozor! Laserové záření!



Používejte ochranu zraku.



Používejte ochranu hlavy.



Používejte ochranu sluchu.



Používejte ochranu obličeje.



Používejte ochranné rukavice.



Používejte vhodnou pracovní obuv.



4. BEZPEČNOSTNÍ POKYNY

4.1 Elektrická a akumulátorová bezpečnost

- Nevhazujte akumulátor/y do ohně. Články mohou explodovat. Pro správnou recyklaci akumulátorů se informujte na místních úřadech.
- Nepokoušejte se akumulátor/y demontovat nebo ničit. Uvolněný elektrolyt je žíravý a může poleptat kůži nebo poranit oči. Při požití je toxický!
- Nenabíjejte akumulátory v dešti, ve vlhkých prostorech a v povětrnostních podmínkách, které jsou v rozporu se správnou a bezpečnou manipulací s akumulátory.
- Nemanipulujte s nabíječkou včetně její elektrické zástrčky a terminálů mokřima rukama.
- Vyhnete se nebezpečným prostředím. Nepoužívejte akumulátorová zařízení v mokřích nebo vlhkých prostorech nebo v dešti. Voda, která vnikne do zařízení, značně zvyšuje riziko úrazu elektrickým proudem.



4.2 Bezpečnost osob

- Při používání elektrického náradí buďte obezřetní, věnujte pozornost tomu, co právě děláte, soustředte se a střízlivě uvažujte. Nepracujte s elektrickým náradím, jste-li unaveni nebo jste-li pod vlivem drog, alkoholu nebo léků. Chvilková nepozornost při používání elektrického náradí může vést k vážnému poranění osob.
- Používejte adekvátní ochranné pomůcky, jako jsou ochranu zraku, sluchu, obličejová maska, štít nebo respirátor, bezpečnostní pracovní obuv s protiskluzovou úpravou, tvrdá pokrývka hlavy, rukavice a vhodný oděv. Vše používejte v souladu s podmínkami bezpečné práce, které snižují nebezpečí poranění osob.
- Vyvarujte se neúmyslného spuštění. Ujistěte se, že je hlavní spínač při zapojování akumulátoru nebo připojení zařízení ke zdroji elektrického napětí vypnutý. Přenášení náradí s prstem na spínači nebo zapojování akumulátoru do zařízení se zapnutým spínačem mohou být příčinou nehod.
- Před spuštěním náradí odstraňte všechny seřizovací nástroje a klíče. Seřizovací nástroj nebo klíč, který ponecháte

přípevněn k otáčející se části elektrického náradí, může být příčinou poranění osob.

- Vždy udržujte stabilní postoj a rovnováhu pro snazší a bezpečnější ovládání zařízení v nepředvídaných situacích.
- Oblékejte se vhodným způsobem. Nenoste volné oděvy ani šperky. Dbejte na to, aby byly vaše vlasy, oděv a rukavice dostatečně daleko od pohybujících se částí zařízení. Volné oděvy, šperky a dlouhé vlasy mohou být zachyceny pohybujícími se částmi a způsobit zranění osob.
- Jsou-li k dispozici prostředky pro připojení zařízení k odsávání a sběru prachu, zajistěte, aby taková zařízení byla připojena a správně používána. Použití těchto zařízení může omezit nebezpečí způsobená vznikajícím prachem.
- Nedovoďte, aby znalost práce a zkušenosti nabyté s prací s tímto zařízením vedly k nedodržování bezpečnostních pokynů. Neopatrná manipulace se zařízením může ve zlomku sekundy způsobit vážná zranění.



4.3 Bezpečnost na pracovišti

- Udržujte pracovní prostor v čistotě a dobře osvětlený. Nepořádek a nedostatečné osvětlení pracovního prostředí mohou vést k úrazům.
- Nepracujte s elektrickým náradím v přítomnosti hořlavých kapalin, plynů nebo prachu. Náradí je zdrojem jiskření, při kterém může dojít k vznícení prachu nebo výparů.
- Udržujte další osoby a děti v dostatečné vzdálenosti od zařízení, zatímco je zařízení v provozu a/nebo spuštěné. Ztráta pozornosti může způsobit ztrátu kontroly nad zařízením a vést k zranění osob.



4.4 Používání a péče o akumulátorové náradí

- Používejte pouze nabíječku uvedenou výrobcem. Nabíječka, která je vhodná pro jeden typ akumulátoru může znamenat riziko požáru při použití s jiným akumulátorem.
- Používejte pouze zařízení s pro ně určenými typy akumulátorů. Použití nevhodného akumulátoru může znamenat riziko zranění či požáru.
- Pokud je akumulátor v nečinnosti, udržujte jej v dostatečné vzdálenosti od jiných kovových předmětů, jako jsou sponky, mince, klíče, hřebíky, vruty a dalších malých předmětů, které by mohly zapříčinit propojení jednoho terminálu akumulátoru s druhým. Zkratování

akumulátoru může způsobit popáleniny nebo požár.

- d) Při nevhodné manipulaci může dojít k úniku kapaliny z akumulátoru. Vyhněte se kontaktu s touto kapalinou. V případě, že ke kontaktu s touto kapalinou dojde, omyjte zasažené místo vodou. V případě, že dojde k vniknutí do očí, vyhledejte lékařskou pomoc. Tekutina, která unikne z akumulátoru může způsobit podráždění nebo popáleniny.
- e) Nepoužívejte poškozený nebo jinak upravený akumulátor. Poškozené nebo upravené akumulátory se mohou chovat neočekávaným způsobem, což může mít za následek vznik požáru, výbuchu nebo zranění.
- f) Nevystavujte akumulátor nebo zařízení samotné ohni a vysokým teplotám. Vystavení ohni nebo teplotám přesahujícím 130 °C může způsobit výbuch.
- g) Dodržujte všechny pokyny týkající se nabíjení a nenabíjejte akumulátor mimo teplotní rozpětí stanovené tímto návodem. Nesprávné nabíjení nebo nabíjení mimo stanovené rozpětí teplot může způsobit poškození akumulátoru a zvyšovat riziko vzniku požáru.



4.5 Servis a odpovědnost za vady

- a) Servis vašeho nářadí smí provádět pouze proškolený pracovník stanovený dodavatelem zařízení a za použití originálních náhradních dílů. Tím bude zajištěno zachování bezpečnosti zařízení.
- b) V případě servisu zařízení používejte výhradně originální náhradní díly a dodržujte pokyny v tomto manuálu v kapitole „Údržba“. Použití neoriginálních náhradních dílů či nedodržování pokynů k údržbě mohou způsobit riziko úrazu elektrickým proudem.

Dne 1.1.2014 vstoupil v platnost zákon č. 89/2012 Sb. Firma XTline s.r.o. v souladu s tímto zákonem poskytuje na Vámi zakoupený výrobek odpovědnost za vady po dobu 24 měsíců (u právnických osob 12 měsíců). Reklamace budou posouzeny naším reklamačním oddělením (viz níže) a uznané tyto bezplatně opraví servis firmy XTline s.r.o. Místem pro uplatnění reklamace je prodejce, u kterého bylo zboží zakoupeno. Reklamace, včetně odstranění vady, musí být vyřízena bez zbytečného odkladu, nejpozději do 30 dnů ode dne uplatnění

reklamace, pokud se prodávající s kupujícím nedohodnou jinak. Kupující může uplatnit reklamaci osobně nebo zasláním zboží k reklamaci přepravní službou na vlastní náklady, v bezpečném balení.

Zásilka musí obsahovat reklamovaný výrobek, prodejní dokumenty, podrobný popis závady a kontaktní údaje (zpáteční adresa, telefon). Vady, které lze odstranit, budou opraveny v zákonné lhůtě 30 dnů (dobu lze po vzájemné dohodě prodloužit). Po projevení skryté vady materiálu do 6 měsíců od data prodeje, která nelze odstranit, bude výrobek vyměněn za nový (vady, které existovaly při převzetí zboží, nikoli vzniklé nesprávným používáním nebo opotřebením). Na neodstranitelné vady a vady, které si je kupující schopen opravit sám, lze po vzájemné dohodě uplatnit přiměřenou slevu z kupní ceny. Nárok na reklamaci naopak zaniká, jestliže:

- Byl výrobek používán v jiných podmínkách nebo k jiným účelům, než ke kterým je určen, nebo používáním neoriginálních náhradních dílů, nevhodných nebo nekvalitních maziv apod.
- Byl výrobek poškozen působením vnějších mechanických, teplotních či chemických vlivů.
- Bylo zařízení poškozeno nevhodným skladováním či manipulací.
- Byl výrobek používán nad rámec přípustného zatížení.

Záruka se nevztahuje na příslušenství!

4.6 Bezpečnostní pokyny pro akumulátory

- a) Před použitím akumulátoru si přečtěte všechny pokyny a věnujte pozornost výstražným symbolům na nabíječce, akumulátoru a produktu, který akumulátor využívá.
- b) Nepokoušejte se akumulátor demontovat ani jinak upravovat.
- c) V případě, že dojde k výraznému zkrácení operačního času akumulátoru, ihned jej odstavte. Může dojít k jeho přehřátí a případnému popálení či dokonce výbuchu.
- d) Pokud dojde ke kontaktu elektrolytu akumulátoru s vašimi očima, vypláchněte je čistou vodou a ihned vyhledejte lékařskou pomoc. Hrozí riziko poškození zraku.
- e) Neskladujte zařízení a akumulátor na místech, kde může teplota přesahovat 50 °C (122 °F).

- f) Nepokoušejte se akumulátor spalovat, a to ani v případě, že je značně poškozený či zcela opotřebený. Akumulátor může při kontaktu s ohněm explodovat.
- g) Vyvarujte se pádu akumulátoru na zem nebo jiného mechanického poškození.
- h) Nepoužívejte poškozený akumulátor.
- i) Vyvarujte se zkratování akumulátoru:
 - Nedotýkejte se terminálů akumulátoru jakýmkoliv vodivými materiály.
 - Vyhnete se skladování akumulátoru v jednom obalu spolu s dalšími kovovými předměty, jako jsou hřebíky, mince apod.
 - Nevystavujte akumulátor vodě nebo dešti. Zkratování akumulátoru může způsobit velký průtok elektrického proudu, přehřátí a případné popáleniny a poškození zařízení.
- j) Lithium-iontové akumulátory jsou předmětem legislativy, týkající se požadavků na zacházení s potenciálně nebezpečnými produkty. Pro komerční přepravu třetími stranami nebo dopravními společnostmi je třeba dodržovat speciální požadavky na balení a označení těchto produktů. V rámci přípravy na odeslání tohoto typu zboží je nutné konzultovat detaily týkající se přepravy se specialistou na přepravu nebezpečného materiálu. Rovněž je třeba brát v úvahu případné další detaily v rámci nařízení jednotlivých států. Otevřené kontakty zalepte páskou či chraňte jiným vhodným způsobem a zabalte akumulátor takovým způsobem, aby při přepravě nemohlo dojít k jeho uvolnění a pohybu.
- k) Při likvidaci akumulátoru jej odpojte od zařízení a odevzdejte jej na bezpečné sběrné místo. Dodržujte místní pokyny pro nakládání s takovýmto typem odpadu.
- l) Používejte pouze akumulátory uvedené výrobcem. Používání nekompatibilních akumulátorů může způsobit vznik požáru, nadměrného přehřívání, výbuchu nebo úniku elektrolytu.
- m) V případě, že zařízení není delší dobu používáno, akumulátor z něj vyjměte.

4.7 Tipy pro zachování maximální životnosti akumulátoru

- a) Nabíjte akumulátor před tím, než dojde k jeho úplnému vybití. Pokud si povšimnete poklesu výkonu zařízení, přerušte práci a nechte akumulátor dobít.
- b) Nikdy nenabíjete plně nabitý akumulátor. Přebíjení zkracuje životnost akumulátoru.
- c) Nabíjete akumulátor při pokojové

teplotě v rozmezí 5 °C – 45 °C. Před nabíjením nechte horký akumulátor po nezbytně dlouhou dobu nejprve zchladnout.

- d) Pokud bude akumulátor delší dobu v nečinnosti (6 měsíců a déle), nabíjete jej na 40 - 60% kapacity.

4.8 Instalace a vyjmutí akumulátoru

- a) Před instalací nebo vyjmutím akumulátoru zařízení vždy nejprve vypněte.
- b) Při instalaci a vyjmutí držte zařízení a akumulátor pevně. Pokud nebudete držet akumulátor a zařízení pevně, hrozí jeho vyklouznutí a pád, což může mít za následek poškození zařízení, akumulátoru nebo zranění osob.
- c) Vždy nainstalujte akumulátor do zařízení tak, aby byl zasunut v plné délce. Pokud není upevněn správně, hrozí jeho uvolnění a následný pád ze zařízení, jenž může způsobit zranění obsluhy zařízení či dalších osob.
- d) Nepokoušejte se instalovat akumulátor do zařízení silou. Pokud akumulátor do příslušného slotu nezapadá lehce, není jeho instalace prováděna správně.
- e) Nezapomeňte opětovně uzavřít ochranný kryt prostoru akumulátoru.
- f) Pro vyjmutí vysuňte akumulátor ze zařízení, zatímco držíte stisknuté tlačítko na jeho přední straně.
- g) Pro instalaci akumulátoru zarovnejte lištu na akumulátoru s drážkou v šasi a zasuňte akumulátor na místo. Vložte akumulátor co nejdále je to možné, dokud neuslyšíte cvaknutí.

4.9 Nabíjení akumulátoru

Nová baterie je z výroby již částečně nabita. Avšak před prvním použitím je nutné nabít baterii na její plnou kapacitu, která v prvních nabíjecích cyklech dále postupně roste. Během této fáze doporučujeme vyhnout se prudkému vybíjení až na minimální kapacitu.

Při nabíjení baterie dbejte na hodnoty napětí! Hodnota napětí uvedená na zdroji elektrického napětí se musí shodovat s hodnotou uvedenou na štítku nabíječky. Po připojení nabíječky ke zdroji elektrického napětí se rozsvítí **zelená** LED kontrolka. Vložte baterii do nabíječky. Zelená kontrolka zhasne a rozsvítí se **červená**.

Po úplném nabití baterie **červená** kontrolka zhasne a znovu se rozsvítí **zelená**.

4.10 Ukazatel zbývající kapacity akumulátoru

Stiskněte tlačítko ukazatele kapacity na boční straně baterie. Tři LED kontrolky indikují aktuální stav úrovně nabití baterie, a to následujícím způsobem:

Všechny tři LED kontrolky svítí:

- Baterie je plně nabitá.

Dvě LED kontrolky svítí:

- Baterie je dostatečně nabitá.

Jedna LED kontrolka svítí:

- Nízká úroveň nabití. Nabijte baterii.

Všechny tři LED kontrolky blikají:

- Baterie selhala a je nefunkční. Nefunkční baterii nenabíjejte a vyřadte ji z provozu.

V závislosti na podmínkách užívání a okolní teplotě se skutečná úroveň nabití může lehce lišit od odečtené hodnoty na LED ukazateli.

Světelné kontrolky		Zbývající kapacita
Svítí	Nesvítí	
	Zelená Oranžová Červená	75% - 100%
	Oranžová Červená	25% - 50%
	Červená	10% - 25%

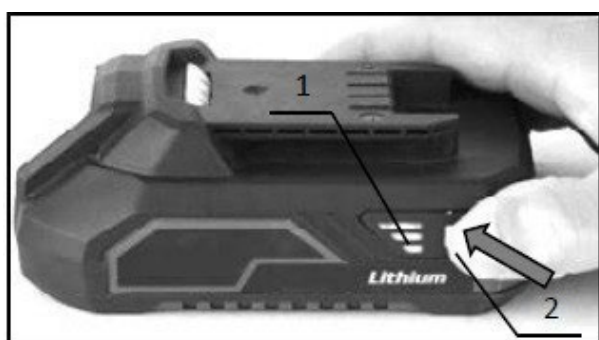

1. LED ukazatel stavu nabití
2. Tlačítko ukazatele stavu nabití

4.11 Ochranný systém zařízení/akumulátoru

Zařízení je vybaveno systémem ochrany akumulátoru. Tento systém automaticky přerušuje dodávku elektrické energie do zařízení pro zajištění delší životnosti akumulátoru. Zařízení přestane automaticky fungovat v následujících situacích:

Ochrana proti přetížení

Se zařízením je zacházeno způsobem, který vyžaduje dodávku nadměrně vysokých hodnot elektrického proudu. V takovéto situaci vypněte zařízení a přerušte pracovní úkon, který přetížení způsobil.

Ochrana proti přehřátí

Pokud dojde k přehřátí zařízení/akumulátoru, zařízení automaticky přestane fungovat. V takovéto situaci nechte před dalším spuštěním zařízení a/nebo akumulátor dostatečně vychladnout.

Ochrana proti úplnému vybití

Pokud je zbývající kapacita akumulátoru příliš nízká, zařízení se nespustí. V takovém případě vyjměte akumulátor a nechte jej nabít.

Akumulátor se nenabíjí

Pokud se akumulátor po vložení do odpovídajícího typu nabíječky nenabíjí, zkontrolujte následující:

- Dotykové napětí
- Správný kontakt mezi terminály baterie a nabíječky

Pro zajištění delší životnosti Li-ion baterie doporučujeme dobít baterii včas, tj. ještě před jejím úplným vybitím. Baterie nechte dobít vždy, když si povšimnete klesajícího výkonu vašeho Aku nářadí.

4.12 Skladování akumulátoru

Akumulátor uchovávejte pouze na suchých místech při okolní teplotě v rozmezí 10-30 °C a chraňte jej před přímým slunečním zářením, vlhkostí a mrazem. Akumulátor, který byl uchováván při teplotě pod 0 °C po dobu delší než 60 minut, by měl být před dalším spuštěním aklimatizován na optimální provozní teplotu. Dlouhodobé skladování akumulátoru pod bodem mrazu nebo časté střídání teplot mohou vést ke snížení výkonu a životnosti článků.

5. ZAMÝŠLENÉ POUŽITÍ

Aku pásová bruska slouží k broušení různých druhů materiálů, jako jsou dřevo, kov nebo plast. Lze s ní jednoduše a rychle brousit trámy, latě, desky či jiné dřevěné materiály, stejně tak jako odstraňovat rez z kovů, zašlé a staré nátěry, laky nebo tmely. Slouží také pro předfinální a finální úpravu povrchů před aplikací nových nátěrů a laků.

Hlavními přednostmi pásové brusky jsou její rychlost a velký úběr materiálu, díky nimž nalezne nejčastější využití při broušení větších, rovných ploch. Typickým využitím je pak hrubší broušení plošného, deskového materiálu, ale uplatnění nalezne i v obrušování menších obrobků.

Výhodou je možnost kombinovat a používat brusné pásy různých typů, druhů pojiv a hrubostí v závislosti na broušeném materiálu a vzhledu finálního povrchu, kterého chceme docílit.



6. FUNKČNÍ POPIS

HLAVNÍ SPÍNAČ

Hlavní spínač (5) slouží pro spuštění a zastavení brusky po jeho stisknutí. Disponuje také možností aretace (4) v poloze „spuštěno“ tak, aby nebylo nutné držet hlavní spínač stisknutý, pokud bude bruska v provozu po delší dobu.

NASTAVENÍ RYCHLOSTI

Pro regulaci rychlosti v závislosti na druhu broušeného obrobku a typu použitého pásu slouží otočný přepínač (3), který lze nastavit v rozmezí hodnot 1–6, přičemž každá hodnota odpovídá konkrétní rychlosti otáček.

PŘEDNÍ DRŽADLO

Přední držadlo (2) slouží pro pevný úchop brusky pro dosažení maximálního komfortu a bezpečnosti při broušení. Držadlo lze dále nastavit do optimální polohy dle požadavků obsluhy přístroje.

HLAVNÍ RUKOJEŤ

Během broušení držíme brusku pevně za její hlavní rukojeť (6).

STAVĚCÍ ŠROUB PRO ZAROVNÁNÍ

Otáčením stavěcím šroubem (10) lze docílit optimálního zarovnání a vycentrování brusného pásu na základně (14) brusky.

ARETAČNÍ PÁČKA

Páčka pro aretaci (12) slouží pro jednoduchou instalaci nebo výměnu brusného pásu bez nutnosti použití dalších seřizovacích nástrojů nebo klíčů.

VÝFUKOVÝ OTVOR

Výfukový otvor (9) slouží pro připojení prachového sáčku (1) nebo vysavače pro odvod brusného prachu.

UKAZATEL SMĚRU OTÁČENÍ

Šipka ukazatele směru otáčení (11) slouží jako pomůcka při instalaci brusného pásu na základnu tak, aby byl dodržen stejný směr rotace brusného pásu a válce.

BRUSNÝ PÁS

Brusný pás (13) je spotřební materiál v daném rozměru kompatibilní s pásovou bruskou a lze jej zakoupit v mnoha provedeních, typech a hrubostech pro optimální kvalitu broušeného povrchu.

7. SESTAVENÍ A OBSLUHA

HLAVNÍ SPÍNAČ

Pozor! Před vložením akumulátoru do zařízení vždy nejprve zkontrolujte, zda hlavní spínač (5) funguje správně a po jeho stisknutí a uvolnění se vrací zpět do polohy „vypnuto“.

Pokud chcete zařízení spustit, stiskněte a držte hlavní spínač (5). Pro vypnutí zařízení hlavní spínač uvolněte. Pokud se chystáte brousit větší plochu obrobku po delší časový interval, můžete využít aretačního tlačítka (4), které zafixuje hlavní spínač v poloze „zapnuto“. Nemusíte potom držet hlavní spínač stisknutý a zařízení lze uchopit pohodlně celou rukou.

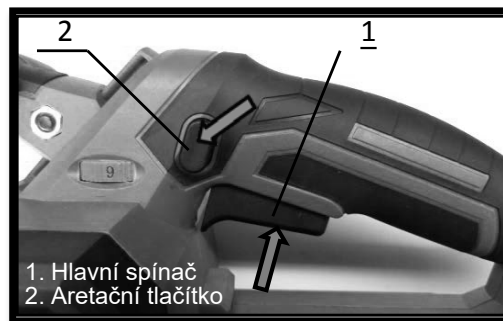

V případě, že je akumulátor připojen k zařízení s aretačním tlačítkem v aktivní poloze, zařízení se nespustí. Pro spuštění zařízení nejprve stiskněte hlavní spínač a poté jej stiskněte ještě jednou.



- Aretační tlačítko hlavního spínače nepoužívejte tehdy, chcete-li spustit brusku např. jen na několik sekund. Pro tyto účely je vhodnější používat spínač standardním způsobem.
- Pro **zafixování** spínače stiskněte aretační tlačítko (4), poté hlavním spínačem spustte zařízení. Pro **uvolnění** aretace stačí opětovně stisknout a uvolnit hlavní spínač.
- Nemačkejte hlavní spínač (5) silou bez předchozího stisknutí aretačního tlačítka (4). Může dojít k poškození spínače.

NASTAVENÍ RYCHLOSTI

Bruska nabízí jednoduchou regulaci otáček pomocí otočného přepínače (3). Vybírat můžete mezi polohami 1-6 otáčením přepínače směrem *vlevo* a *vpravo*. Polohu 1 vyberte pro nejnižší stupeň otáček, naopak polohu 6 vyberte pro nastavení nejvyšších otáček.



Nastavte přepínač na takovou hodnotu otáček, která nejvíce odpovídá typu daného pracovního úkonu. Pro více informací ohledně vztahu mezi číselnou hodnotou na přepínači a skutečnou pracovní rychlostí se podívejte na tabulku přiloženou níže:

Číselná hodnota	Otáčky
1	120 ot/min
2	172 ot/min
3	224 ot/min
4	276 ot/min
5	328 ot/min
6	380 ot/min

TIP!



- Přepínač rychlosti (3) nelze přenastavit z hodnoty 1 přímo na hodnotu 6 a naopak. Silové nastavení přepínače může zařízení poškodit. Při provádění změny nastavení rychlosti vždy otáčejte přepínačem postupně na další sousední stupeň, dokud není dosaženo požadovaného nastavení rychlosti.

PŘEDNÍ DRŽADLO

Přední držadlo (2) je možné dále nastavit do takové polohy, která nejvíce vyhovuje obsluze zařízení. Pro změnu polohy použijte šestihranný klíč (imbus), který nasadíte na příslušný šroub na držadle a otáčením proti směru hodinových ručiček šroub povolíte. Držadlo poté posunem nastavíte do optimální polohy a šroub v této poloze opět řádně utáhněte.

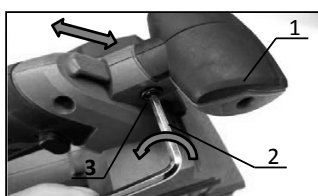

1. Přední držadlo
2. Imbus
3. Šroub



TIP!



- Věnujte chvíli správnému nastavení držadla zejména tehdy, chystáte-li se s bruskou pracovat po delší časový úsek. Výrazně tím zvýšíte komfort obsluhy, a naopak snížíte fyzickou námahu.

POZOR!



- Vždy dbejte na to, aby bylo přední držadlo pevně zafixováno. V opačném případě může dojít k neočekávanému uvolnění držadla zařízení, což může způsobit zranění obsluhy.

HLAVNÍ RUKOJEŤ

Rukojeť je pogumovaná a ergonomicky tvarovaná a slouží pro pevný úchop brusky. Během obsluhy držte brusku pevně jednou rukou za její hlavní rukojeť (6) a druhou rukou za přední držadlo (2). Docílíte tak maximální kontroly a bezpečnosti při práci s bruskou.

Přední držadlo a hlavní rukojeť umožňují úchop zařízení oběma rukama, což zvyšuje ovladatelnost zařízení. Udržujte brusku ve vodorovné poloze vůči obrobku a ruce v bezpečné vzdálenosti od brusného pásu.

VLOŽENÍ A ODSTRANĚNÍ BRUSNÉHO PÁSU

Pozor! Před samotným vložením nebo odstraněním brusného pásu nejprve zkontrolujte, že je akumulátor odpojen od zařízení.

Pokud se nejedná o obousměrný brusný pás, vždy dbejte na to, aby šipka ukazatele na vnitřní straně brusného pásu souhlasila s ukazatelem směru otáčení (11). Instalace brusného pásu v opačném směru, než je uvedeno, může mít za následek vznik nebezpečných situací.

Při výměně brusného pásu nejprve odstraňte použitý brusný pás. Pro odstranění či výměnu brusného pásu postupujte dle kroků uvedených v postupu níže, pouze v *opačném pořadí*.

Postup instalace brusného pásu:

- Položte brusku na její boční stranu, na které se nachází aretační páčka (12).
- Uvolněte nasazený brusný pás úplným vyklopením aretační páčky (12).
- Vyjměte uvolněný brusný pás a odstraňte jej ze základny brusky.
- Vyberte nový brusný pás odpovídajících rozměrů a nasadte jej na základnu brusky. Dbejte na to, aby byl pás na základnu vložen ve správném směru otáčení dle ukazatele směru otáčení (11), tj. po směru hodinových ručiček při pohledu na boční stranu brusky s otevřenou aretační páčkou.
- Nastavte brusný pás do správné polohy a zarovnejte hranu pásu s hranou zařízení na otevřené straně brusky.
- Zaklopte aretační páčku (12) zpět do zavřené polohy pro zajištění brusného pásu.

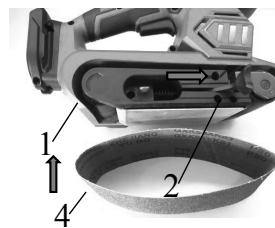

1. Ukazatel směru otáčení
2. Uvolňovací páčka
3. Ukazatel směru otáčení na vnitřní straně pásu
4. Brusný pás
5. Hrana brusného pásu
6. Hrana otevřené strany

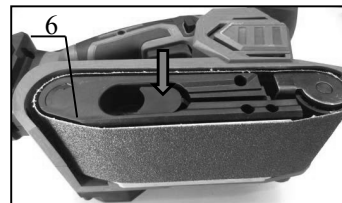
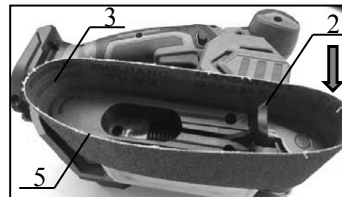

Zarovnání brusného pásu na základně:

Po dokončení instalace brusného pásu může být zapotřebí několikrát upravit jeho zarovnání, než je dosaženo optimálního nastavení. Po správné úpravě zarovnání by měla být *vnější hrana* brusného pásu zarovnána s *vnější hranou* základny brusky.

- Ujistěte se, že spínač není nastaven v uzamčené poloze pro nepřetržitý chod.
- Vložte do zařízení akumulátor.
- Obraťte brusku vzhůru nohama.
- Stiskněte hlavní spínač a poté jej okamžitě uvolněte.
- Zvolte jednu z následujících možností:

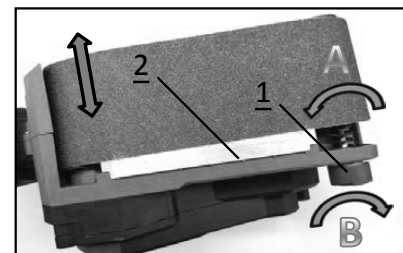

- A:** Brusný pás se pohybuje směrem dovnitř:
*Otočte stavěcím šroubem pomalu **proti směru hodinových ručiček**.*
- B:** Brusný pás se pohybuje směrem ven:
*Otočte stavěcím šroubem pomalu **po směru hodinových ručiček**.*

Otáčejte stavěcím šroubem (10) do té doby, dokud si nejste jisti, že brusný pás je upevněn správně a nehrozí jeho uvolnění ze zařízení nebo kontakt s vnitřními částmi zařízení.

TIP!

- Celková životnost brusného pásu je značně zvýšena, pokud pravidelně upravujete jeho správné zarovnání.
- Tato poloha slouží pouze pro úpravu nastavení. Brusný pás se při úpravě zarovnání nesmí dotýkat povrchu obrobku nebo jakéhokoliv jiného předmětu.
- Pokud dochází k nadměrnému opotřebení brusného pásu na jeho vnitřní straně, je to pravděpodobně způsobeno tím, že je nastaven příliš daleko k vnitřní straně a odírá se o vnitřní části zařízení. Pokud je to tak, proveďte přenastavení pásu.

VÝFUKOVÝ OTVOR

Pro připojení prachového sáčku (1) k zařízení zasuňte hubici sáčku přímo na výfukový otvor v zařízení. Pro odpojení prachového sáčku lehce zatáhněte směrem ven.

Pokud zvolíte připojení na vysavač, stejným způsobem připojte rozměrově odpovídající hubici a zkontrolujte její pevné zajištění.

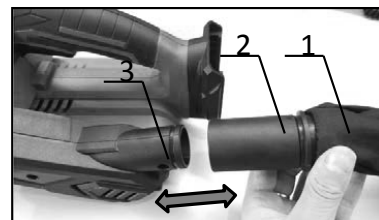

1. Prachový sáček
2. Hubice prachového sáčku
3. Výfukový otvor

TIP!

- Nepoužívejte prachový sáček při broušení kovových materiálů. Použití prachového sáčku v těchto případech vytváří riziko vzniku požáru, který může poškodit zařízení a vést k vážným zraněním.
- Pro vyšší efektivitu práce vypněte zařízení a odpojte prachový sáček od zařízení vždy, jakmile dojde k zaplnění prachového sáčku přibližně *do poloviny* jeho kapacity. Otevřete zip a vyprázdněte obsah sáčku. Lehce sáček poklepejte a zbavte jej přebytečných menších částic přichycených k vnitřní straně sáčku.

POZOR!

- Nahromaděný prach z broušení různých materiálů, jako jsou polyuretany, oleje apod., mohou v prostoru prachového sáčku (1) způsobit samovznícení a následný vznik požáru. Pro snížení rizika požáru při broušení vždy vyprazdňujte prachový sáček v pravidelných intervalech (10–15 minut) a nikdy neskladujte a neodkládejte brusku bez předchozího úplného vyprázdnění připojeného prachového sáčku. Vždy se držte pokynů a doporučení výrobců nátěrových hmot.

OBEČNÉ POKYNY A TIPY PRO PRÁCI S PÁSOVOU BRUSKOU

- Nikdy nespouštějte zařízení, je-li v kontaktu s obrobkem. Může dojít k zranění obsluhy.
- Nenechávejte své prsty volně položené přes přední a pravou hranu brusky. Pokud by došlo k nechtěnému uvolnění brusného pásu ze zařízení nebo by nebyl pás správně upevněn, mohou se prsty dostat do kontaktu s pohyblivým se brusným pásem a dojít k zranění.
- Nikdy nespouštějte zařízení bez nasazeného brusného pásu. Může dojít k poškození základny a válců.
- Nikdy nepřetěžujte zařízení. Vyvíjení příliš velkého tlaku na zařízení může snižovat efektivitu broušení, poškodit brusný pás a snižovat životnost zařízení.

- Věnujte zvýšenou pozornost správnému upnutí obrobku. Při nesprávném upnutí obrobku může dojít k jeho uvolnění a vymrštění obrobku směrem k obsluze zařízení a následnému zranění.
- Zapněte zařízení a vyčkejte, dokud motor nedosáhne maximálních otáček. Poté přiložte brusku k povrchu obrobku spolu s lehkým pohybem vpřed.
- Pohybujte pomalými pohyby bruskou po povrchu obrobku a používejte hlavní rukojeť pro pohybování bruskou, zatímco přední držadlo pro udržování správného směru.

BRUSNÝ PÁS

Dbejte na to, abyste pro práci s bruskou zvolil brusný pás (**13**) odpovídajících rozměrů. Rovněž dbejte na výběr správného druhu a hrubosti brusného pásu pro dosažení optimální kvality broušeného povrchu. Ke správnému výběru vám může pomoci následující orientační tabulka:

Materiál	Rychlost						Zrnitost pásu					
	1	2	3	4	5	6	40	60	80	100	150	240
Surové dřevo					*	*	•	•				
Měkké dřevo		*								•	•	
Dřevotříska				*	*			•	•			
Finální brus	*	*										•
Odrezování			*	*			•	•				
Barvy					*	*	•	•				
Neželezné kovy			*						•	•		

TIP!



- Udržování spuštěné brusky na stejném místě na povrchu obrobku způsobí nežádoucí nestejněměrné zbroušení povrchu.
- Pokud dochází k uvolňování brusného pásu nebo je nesprávně zarovnán, je možné, že působíte na zařízení příliš velkou silou. Zvedněte brusku z povrchu obrobku. Pokud upravíte zarovnání brusného pásu do správného nastavení, brusný pás se vrátí do normální a správné polohy na hnacím a předním válci.
- Pro hrubé broušení použijte brusný pás **vyšší hrubosti**, nikoliv **větší sílu**. Váha zařízení je odpovídající a vyvíjí adekvátní tlak ve správném rozložení. Vynakládání nadměrného tlaku bude mít za následek následující:
 - Nestejněměrně zbroušený povrch obrobku.
 - Zanesení brusného pásu.
 - Předčasné opotřebení brusného pásu.
 - Možnost poškození motoru.
 - Nepravidelné zarovnání brusného pásu.
- Přední válec zařízení není zkonstruován pro obrysové broušení. Broušení předním válcem může způsobit nepravidelnost v zarovnání brusného pásu a poškodit samotný válec nebo snižovat životnost pásu.

8. ČIŠTĚNÍ A ÚDRŽBA

Pozor! Před prováděním údržby, kontrolou nebo čištěním se vždy ujistěte, že je zařízení vypnuté a baterie je z něj vyjmuta.

Pro čištění zařízení používejte stlačený vzduch nebo lehce navlhčený hadřík.

Nikdy nepoužívejte benzin, ředidla, alkohol a další látky podobného charakteru. Může dojít k odbarvení, deformaci nebo popraskání jednotlivých komponentů.

Pro zachování bezpečnosti a spolehlivosti zařízení svěťte nutné opravy a údržbu do rukou autorizovanému servisnímu středisku nebo prodejci, u kterého jste výrobek zakoupili.

9. PŘÍSLUŠENSTVÍ

Kup si naše příslušenství!

Následující položky sice nemusí být součástí balení, ale mohly by se vám hodit:

- Brusné pásy: 75x457mm

10. PROHLÁŠENÍ O SHODĚ



ES PROHLÁŠENÍ O SHODĚ

Podle zák. č. 22/1997 Sb., § 13, ve znění změn vydaných ve sbírce zákonů.



ZAŘÍZENÍ (VÝROBEK) NÁZEV:	Akumulátorová pásová bruska
TYP:	XT102755
PROVEDENÍ (JINÁ SPECIFIKACE):	LBS777-1
EVIDENČNÍ - VÝROBNÍ ČÍSLO:	

VÝROBCE	
NÁZEV:	XTline s.r.o.
ADRESA:	Průmyslová 2054, 59401 Velké Meziříčí
IČ:	26246937
DIČ CZ:	26246937

prohlašuje výhradně na vlastní zodpovědnost, že níže uvedené zařízení splňuje všechna příslušná ustanovení předmětných předpisů Evropského společenství:

EU 2006/42/EU - NV č. 176/2008 Sb., o technických požadavcích na strojní zařízení, ve znění NV č. 170/2011 Sb., NV č. 229/2012 Sb. a NV č. 320/2017 Sb.
EU 2014/30/EU - NV č. 117/2016 Sb., o harmonizaci právních předpisů členských států týkajících se elektromagnetické kompatibility
EU 2015/863/EU - NV č. 481/2012 Sb., kterou se mění příloha II směrnice Evropského parlamentu a Rady EU 2011/65/EU, RoHS o omezení používání některých nebezpečných látek v elektrických a elektronických zařízeních
EU 86/594/EHS, 2000/14/EU, 2005/88/EU - NV č. 9/2002 Sb., kterým se stanoví technické požadavky na výrobky z hlediska emisí hluku, ve znění NV č. 342/2003 Sb. a NV č. 198/2006 Sb. a příslušným předpisům a normám, které z těchto nařízení (směrnic) vyplývají.

POPIS	FUNKCE
KONSTRUKCE A ELEKTRONIKA	ZAŘÍZENÍ SLOUŽÍ K ÚPRAVĚ MATERIÁLU.

Seznam použitých technických předpisů a harmonizovaných norem

ČSN EN ISO 12100; Bezpečnost strojních zařízení - Všeobecné zásady pro konstrukci - Posouzení rizika a snižování rizika ; 2011-06-01
ČSN EN ISO 14118; Bezpečnost strojních zařízení - Zamezení neočekávanému spuštění ; 2018-12-01
ČSN EN ISO 13857; Bezpečnost strojních zařízení - Bezpečné vzdálenosti k zamezení dosahu do nebezpečných zón horními a dolními končetinami ; 2021-01-01
ČSN EN 1005-3+A1; Bezpečnost strojních zařízení - Fyzická výkonnost člověka - Část 3: Doporučené mezní síly pro obsluhu strojních zařízení ; 2009-04-01
ČSN EN ISO 13854; Bezpečnost strojních zařízení - Nejmenší mezery k zamezení stlačení částí lidského těla ; 2021-01-01
ČSN EN ISO 14120; Bezpečnost strojních zařízení - Ochranné kryty - Obecné požadavky pro konstrukci a výrobu pevných a pohyblivých ochranných krytů ; 2017-01-01
ČSN EN ISO 20607; Bezpečnost strojních zařízení - Návod k používání - Obecné principy pro návrh ; 2021-01-01
ČSN ISO 3864-1; Grafické značky - Bezpečnostní barvy a bezpečnostní značky - Část 1: Zásady navrhování bezpečnostních značek a bezpečnostního značení ; 2012-12-01
ČSN ISO 3864-3; Grafické značky - Bezpečnostní barvy a bezpečnostní značky - Část 3: Zásady navrhování grafických značek pro použití v bezpečnostních značkách ; 2012-12-01
ČSN EN 50581; Technická dokumentace k posuzování elektrických a elektrotechnických výrobků z hlediska omezení nebezpečných látek ; 2013-06-01
ČSN EN 62321-1; Stanovení některých látek v elektrotechnických výrobcích - Část 1: Úvod a přehled ; 2014-01-01
ČSN EN 62841-1; Elektromechanické ruční nářadí, přenosné nářadí a žací a zahradní stroje - Bezpečnost - Část 1: Obecné požadavky ; 2016-05-01
ČSN EN 62841-2-4; Elektromechanické ruční nářadí, přenosné nářadí a žací a zahradní stroje - Bezpečnost - Část 2-4: Zvláštní požadavky na ruční rovinné brusky a leštíčky jiné než talířové ; 2015-04-01
ČSN EN 55014-1 ed. 4; Elektromagnetická kompatibilita - Požadavky na spotřebiče pro domácnost, elektrické nářadí a podobné přístroje - Část 1: Emise ; 2017-10-01
ČSN EN 55014-2 ed. 2; Elektromagnetická kompatibilita - Požadavky na spotřebiče pro domácnost, elektrické nářadí a podobné přístroje - Část 2: Odolnost - Norma skupiny výrobků ; 2017-11-01
ČSN EN IEC 55014-1 ed. 5; Elektromagnetická kompatibilita - Požadavky na spotřebiče pro domácnost, elektrické nářadí a podobné přístroje - Část 1: Emise ; 2021-09-01
ČSN EN IEC 55014-2 ed. 3; Elektromagnetická kompatibilita - Požadavky na spotřebiče pro domácnost, elektrické nářadí a podobné přístroje - Část 2: Odolnost - Norma skupiny výrobků ; 2021-09-01
ČSN EN 60335-1 ed. 2; Elektrické spotřebiče pro domácnost a podobné účely - Bezpečnost - Část 1: Všeobecné požadavky ; 2003-05-01
ČSN EN 60335-1 ed. 3; Elektrické spotřebiče pro domácnost a podobné účely - Bezpečnost - Část 1: Obecné požadavky ; 2012-09-01
ČSN EN 60335-1; Bezpečnost elektrických spotřebičů pro domácnost a podobné účely. Část 1: Všeobecné požadavky ; 1997-03-01
ČSN EN 28662-1; Ruční mechanizované nářadí. Měření vibrací na rukojeti. Část 1: Všeobecné ; 1995-01-01
ČSN EN ISO 3744; Akustika - Určování hladin akustického výkonu a hladin akustické energie zdrojů hluku pomocí akustického tlaku - Technická metoda pro přibližně volné pole nad odrazivou rovinou ; 2011-04-01
ČSN EN ISO 11200; Akustika - Hluk vyzářovaný stroji a zařízeními - Návod pro používání základních norem pro určování hladin emisního akustického tlaku na stanovišti obsluhy a dalších stanovených místech ; 2015-01-01
ČSN EN ISO 5349-1; Vibrace - Měření a hodnocení expozice vibracím přenášeným na ruce - Část 1: Všeobecné požadavky ; 2002-09-01
ČSN EN ISO 5349-2; Vibrace - Měření a hodnocení expozice vibracím přenášeným na ruce - Část 2: Praktický návod pro měření na pracovním místě ; 2002-09-01

Zvolený postup posuzování shody

Posouzení shody za stanovených podmínek. Zákon č. 22/1997 Sb., ve znění změn, § 12 odst. 3, písm. a)
 Dle přílohy č. II k nařízení vlády č. 176/2008 Sb. bod A

Jméno, adresu a identifikační číslo notifikované osoby, která provedla ES přezkoušení typu a číslo certifikátu ES přezkoušení typu.

Na uvedené zařízení se nevztahuje povinné přezkoušení typu autorizovanou zkušebnou.
 Osoba pověřená kompletací technické dokumentace dle přílohy č.VII k nařízení vlády č. 176/2008 Sb. bod A:
 Ing. Petr Vrána, kancelář - 61400 Brno, Proškovovo nám. 21

Údaje o totožnosti osoby oprávněné vypracovat prohlášení jménem výrobce nebo jeho oprávněného zástupce a její podpis.

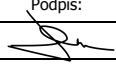
místo:	Velké Meziříčí	Jméno:	Michal Duben	Funkce:	jedenatel	Podpis:
datum:	2022-05-03					



DECLARATION OF CONFORMITY
DECLARATION DE CONFORMITE
DICHIARAZIONE DI CONFORMITÀ

ENGLAND



FRANCE

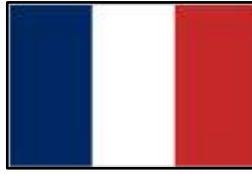

ITALIA



XTLINE S.R.O.

59401 VELKÉ MEZIŘÍČÍ, PRŮMYSLOVÁ 2054

CZECH REPUBLIC

declare that the product	déclarer que le produit	dichiarare che il prodotto
XT102755 /serial number:		
complies with the relevant EC Directives:	est conforme aux directives communautaires pertinentes:	è conforme con la normativa CE:
<p>Technical requirements for machinery- 2006/42/EU - Electromagnetic compatibility- 2014/30/EU -</p> <p>The technical requirements for products in terms of noise emissions- 86/594/EHS, 2000/14/EU, 2005/88/EU -</p> <p>RoHS - Restriction on the use of certain hazardous substances in electrical and electronic equipment- 2015/863/EU - CE mark- 93/68/EEC -</p>	<p>Exigences techniques pour les machines- 2006/42/EU - compatibilité électromagnétique- 2014/30/EU -</p> <p>Les exigences techniques pour les produits en termes d'émissions sonores- 86/594/EHS, 2000/14/EU, 2005/88/EU -</p> <p>RoHS - Restriction sur l'utilisation de certaines substances dangereuses dans les équipements électriques et électroniques- 2015/863/EU - marque CE- 93/68/EEC -</p>	<p>Requisiti tecnici per le macchine- 2006/42/EU - compatibilità elettromagnetica- 2014/30/EU -</p> <p>I requisiti tecnici per i prodotti in termini di emissioni di rumore- 86/594/EHS, 2000/14/EU, 2005/88/EU -</p> <p>RoHS - Restrizione dell'uso di determinate sostanze pericolose nelle apparecchiature elettriche ed elettroniche- 2015/863/EU - marchio CE- 93/68/EEC -</p>
Conformity assessment carried out by an authorized laboratory. The certificate number.	Évaluation de la conformité effectuée par un laboratoire agréé. Le numéro de certificat.	La valutazione di conformità effettuata da un laboratorio autorizzato. Il numero del certificato.
The device is not subject to the type testing	Le dispositif est pas soumis à l'essai de type	Il dispositivo non è soggetto alle prove di tipo
European standards	normes européennes	standard europei
<p>EN ISO 12100; Safety of machinery - General principles for design - Risk assessment and risk reduction, 2011-06-01 EN ISO 14118; Safety of machinery - Prevention of unexpected start-up, 2018-12-01 EN ISO 13857; Safety of machinery - Safety distances to prevent hazard zones being reached by upper and lower limbs, 2021-01-01 EN ISO 1005-3+A1; Safety of machinery - Human physical performance - Part 3: Recommended force limits for machinery operation, 2009-04-01 EN ISO 13854; Safety of machinery - Minimum gaps to avoid crushing of parts of the human body, 2021-01-01 EN ISO 14120; Safety of machinery - Guards - General requirements for the design and construction of fixed and movable guards, 2017-01-01 EN ISO 20607; Safety of machinery - Instruction handbook - General drafting principles, 2021-01-01 ISO 3864-1; Graphical symbols - Safety colours and safety signs - Part 1: Design principles for safety signs and safety markings, 2012-12-01 ISO 3864-3; Graphical symbols - Safety colours and safety signs - Part 3: Design principles for graphical symbols for use in safety signs, 2012-12-01 EN ISO 50581; Technical documentation for the assessment of electrical and electronic products with respect to the restriction of hazardous substances, 2013-06-01 EN 62321-1; Determination of certain substances in electrotechnical products - Part 1: Introduction and overview, 2014-01-01 EN 62841-1; Electric motor-operated hand-held tools, transportable tools and lawn and garden machinery - Safety - Part 1: General requirements, 2016-05-01 EN 62841-2-4; Electric motor-operated hand-held tools, transportable tools and lawn and garden machinery - Safety - Part 2-4: Particular requirements for hand-held sanders and polishers other than disc type, 2015-04-01 EN 55014-1 ed. 4; Electromagnetic compatibility - Requirements for household appliances, electric tools and similar apparatus - Part 1: Emission, 2017-10-01 EN 55014-2 ed. 2; Electromagnetic compatibility - Requirements for household appliances, electric tools and similar apparatus - Part 2: Immunity - Product family standard, 2017-11-01 EN IEC 55014-1 ed. 5; Electromagnetic compatibility - Requirements for household appliances, electric tools and similar apparatus - Part 1: Emission, 2021-09-01 EN IEC 55014-2 ed. 3; Electromagnetic compatibility - Requirements for household appliances, electric tools and similar apparatus - Part 2: Immunity - Product family standard, 2021-09-01 EN 60335-1 ed. 2; Household and similar electrical appliances - Safety - Part 1: General requirements, 2003-05-01 EN 60335-1 ed. 3; Household and similar electrical appliances - Safety - Part 1: General requirements, 2012-09-01 EN 60335-1; Safety of household and similar electrical appliances. Part 1: General requirements, 1997-03-01 EN 28662-1; Hand-held portable power tools - Measurement of vibrations at the handle - Part 1: General, 1995-01-01 EN ISO 3744; Acoustics - Determination of sound power levels and sound energy levels of noise sources using sound pressure - Engineering methods for an essentially free field over a reflecting plane, 2011-04-01 EN ISO 11200; Acoustics - Noise emitted by machinery and equipment - Guidelines for the use of basic standards for the determination of emission sound pressure levels at a work station and at other specified positions, 2015-01-01 EN ISO 5349-1; Mechanical vibration - Measurement and evaluation of human exposure to hand-transmitted vibration - Part 1: General requirements, 2002-09-01 EN ISO 5349-2; Mechanical vibration - Measurement and evaluation of human exposure to hand-transmitted vibration - Part 2: Practical guidance for measurement at the workplace, 2002-09-01</p>		
Declares that the (product) complies with all relevant provisions of this Directive	Déclare que le (produit) est conforme à toutes les dispositions pertinentes de la présente directive	Si dichiara che il (prodotto) è conforme a tutte le disposizioni pertinenti della presente direttiva
Person authorized to complete the technical documentation (according to Annex No. VII point A):	Personne autorisée à remplir la documentation technique (conformément à l'annexe n ° VII, point A):	Persona autorizzata a compilare la documentazione tecnica (secondo l'allegato n. VII punto A):
AKPTESTING - Ing. Petr Vrána, 614 00 BRNO, Proškovovo nám. 21, ČESKÁ REPUBLIKA		
number of technical documentation:	nombre de documents techniques:	numero di documentazione tecnica:
BCW 99 - 6271		
Identification of the person empowered to draw up the declaration on behalf of the manufacturer or his authorized representative and its signature.	Identification de la personne habilitée à établir la déclaration au nom du fabricant ou de son mandataire et sa signature.	L'identificazione della persona autorizzata a redigere la dichiarazione a nome del fabbricante o del suo mandatario e la sua firma.

2022-05-03

11. SEZNAM DÍLŮ

	CZ	SK	PL	GB
1	brusný pás	brúsny pás	taśma ścierna	Sanding belt76*457
2	šroub	skrutka	śruba	Cross pan head tapping screwsST4*20
3	spodní kryt	spodný kryt	osłona dolna	Lower cover
4	výstupní hřídel	výstupný hriadeľ	trzcpień	Output shaft
5	podložka	podložka	podkładka	Flat gasket φ10.1*φ16*0.5
6	jehlové ložisko	ihlové ložisko	łożysko	Needle bearing HK1010
7	váleček	valček	rolka	Before the roller
8	pružina	pružina	sprężyna	Regulating spring
9	pojistný kroužek pro hřídel	poistný krúžok pre hriadeľ	pierścień	Circlip for shaft
10	sestava nosiče	zostava nosiča	ramię rolki	Front wheel rack assembly
11	základová deska	základná doska	płyta	Baseplate
12	pružina	pružina	sprężyna	Tension spring
13	šroub	skrutka	śruba	Cross pan head tapping screwsST4*14
14	pravý kryt	pravý kryt	obudowa prawa	Right casing
15	pružina spínače	pružina spínača	sprężyna	Right housing switch torsion spring
16	spoušť	spúšť	język spustowy	Trigger switch
17	tlaková pružina	tlaková pružina	sprężyna	Pressure spring
18	samosvorná páka spínače	samosvorná páka spínača	przełącznik zamka	Switch self-locking lever
19	spínač	spínač	włącznik	Switch
20	regulátor rychlosti	regulátor rýchlosti	regulator obrotów	Speed controller
21	motor	motor	silnik	Motor-897
22	plášť větráku	plášť vetráka	osłona wentylatora	Fan Shroud
23	šroub	skrutka	śruba	Cross pan head screwsM5*8
24	lopatka větráku	lopatka vetráka	turbina wentylatora	Fan blade
25	spojovací hřídel motoru	spojovací hriadeľ motora	wałek	Motor connecting shaft
26	šroub	skrutka	śruba	Cross countersunk head tapping screwsST4*10
27	ložisko pro přítlačnou desku	ložisko pre pritlačnú dosku	docisk łożyska	608-Bearing pressure plate
28	ložisko	ložisko	łożysko	Bearing-608
29	levý kryt	ľavý kryt	obudowa lewa	The left casing
30	šroub	skrutka	śruba	Soket head cap screwM5*25
31	pravá část ručky	pravá časť rúčky	uchwyt I	The deputy handle right
32	levá část ručky	ľavá časť rúčky	uchwyt II	Deputy handle left
33	matice	matice	nakrętka	Hex nut-M5
34	malá řemenice	malá remenica	koło pasowe małe	Small belt pulley

35	podložka	podložka	podkładka	Internal tooth washer
36	ploché těsnění	ploché tesnenie	podkładka	Flat gasket $\phi 6 * \phi 22 * 1.5$
37	aretační kolík	aretačný kolík	kołek	Adjusting knob
38	keramický plochý kus	keramický plochý kus	przekładka ceramiczna	Ceramic flat piece
39	šroub	skrutka	śruba	Cross pan head tapping screwsST3.5*8
40	měděná manžeta	medená manžeta	uszczelka	Oil copper sleeve 10*14*10
41	sestava zadního válce	zostava zadného valca	zespół walca	Rear roller assembly
42	sedlo čepu	sedlo čapu	obudowa gniazda I	Pin seat left
43	kryt	kryt	gniazdo	MCD758-1SC stent
44	kryt	kryt	Obudowa gniazda II	Pin a right
45	ložisko	łożisko	łożysko	Bearing-606
46	pastorek	pastorok	wrzeciono	Pinion
47	ložisko	łożisko	łożysko	Bearing-6900
48	kolečko	koliesko	uszczelka	Rack wheel
49	pojistný kroužek pro hřídel	poistný krúžok pre hriadel'	pierścień	Circlip for shaft 8
50	boční kryt	bočný kryt	obudowa boczna	Side cover
51	ozubené kolo	ozubené koleso	koło zębate	cogwheel
52	přepážka	prepážka	membrana	Membrane
53	kladka	kladka	koło pasowe	The pulley
54	klínový řemen	klinový remeň	pasek klinowy	Poly V-belt EPJ 338
55	matice	matice	nakrętka	Locknut M8
56	kryt brusného pásu	kryt brúsneho pásu	osłona paska	Belt cover
57	šroub	skrutka	śruba	Cross pan head tapping screwsST4*12
58	rozhraní pro prachový vak	rozhranie pre prachový vak	tuleja	Dust transfer interface
59	prachový vak	prachový vak	worek	dust bag
60	baterie	batérie	bateria	battery

12. TECHNICKÝ ROZKRES

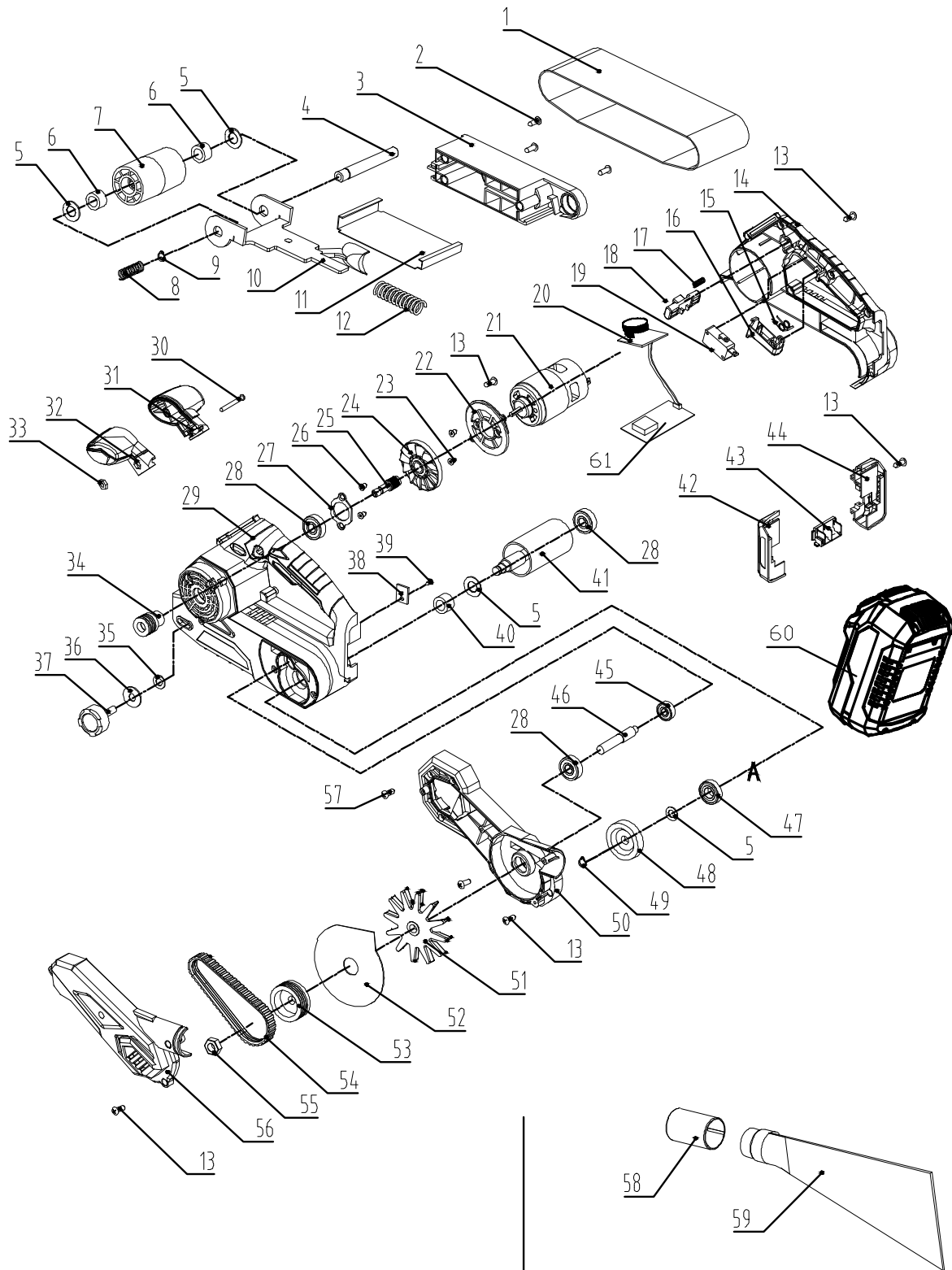

13. O FIRMĚ

Naše firma dodává ruční, elektrické a aku nářadí do sítě specializovaných prodejen – malých a středně velkých železářství s přátelským a profesionálním personálem, a také přímo do rukou řemeslníků a odborných firem různých oborů a zaměření. Abychom byli schopni najít správné řešení ušité na míru každému zákazníkovi, naše produkty nikdy nenajdete v anonymních hobby marketech a velkých prodejních řetězcích.

Zakládáme si na tom, aby naše nářadí spolehlivě sloužilo a aby práce s ním byla za odměnu. Nic nepotěší více než vidět, jak pod šikovnýma rukama vzniká výjimečný projekt. A pokud je řeč o šikovných rukou, jsme hrdí na to, že veškeré příslušenství a náhradní díly k našim produktům jsou plně dostupné na území České republiky a veškerý servis tak probíhá přímo pod naší taktovkou a věnují se mu zkušení odborníci.

Jak naše produkty dělíme? V našem širokém sortimentu najdete produkty, které spadají do pěti základních kategorií:

- ❖ **Elektro a Aku nářadí**
- ❖ **Nástroje**
- ❖ **Dílna**
- ❖ **Stavba**
- ❖ **Zahrada**

Každý člen našeho týmu plní své pracovní úkoly svědomitě, profesionálně, kvalitně a tak, jak nejlépe dovede. Odměnou nám jste vy, spokojení zákazníci, řemeslníci a majitelé firem, pro které je radost pracovat s nářadím XTLINE a kteří se ztotožňují s heslem, které razíme:

XTLINE®
PROFESSIONAL TOOLS

Zrozeno pro úspěšné projekty.

XTLINE®

PROFESSIONAL TOOLS



**PŮVODNÝ
NÁVOD NA
POUŽITIE**

**AKUMULÁTOROVÁ
PÁSOVÁ BRÚSKA**



XT102755



CE

Stvorené pre úspešné projekty.

OBSAH

1. POPIS PRODUKTU
 - 1.1 TECHNICKÉ PARAMETRE
2. ÚVOD
3. PIKTOGRAMY A ICH VÝZNAM
4. BEZPEČNOSTNÉ POKYNY
 - 4.1. Elektrická a akumulátorová bezpečnosť
 - 4.2. Bezpečnosť osôb
 - 4.3. Bezpečnosť na pracovisku
 - 4.4. Používanie a starostlivosť o akumulátorové náradie
 - 4.5. Servis a zodpovednosť za vady
 - 4.6. Bezpečnostné pokyny pre akumulátory
 - 4.7. Tipy na zachovanie maximálnej životnosti akumulátora
 - 4.8. Inštalácia a vybratie akumulátora
 - 4.9. Nabíjanie akumulátora
 - 4.10. Ukazovateľ zostávajúcej kapacity akumulátora
 - 4.11. Ochranný systém zariadenia/akumulátora
 - 4.12. Skladovanie akumulátora
5. ZAMÝŠLENÉ POUŽITIE
6. FUNKČNÝ POPIS
7. ZOSTAVENIE A OBSLUHA
8. ČISTENIE A ÚDRŽBA
9. PRÍSLUŠENSTVO
10. O FIRME

1. POPIS PRODUKTU

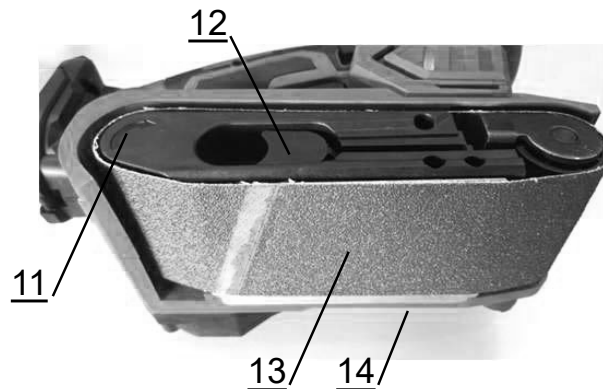
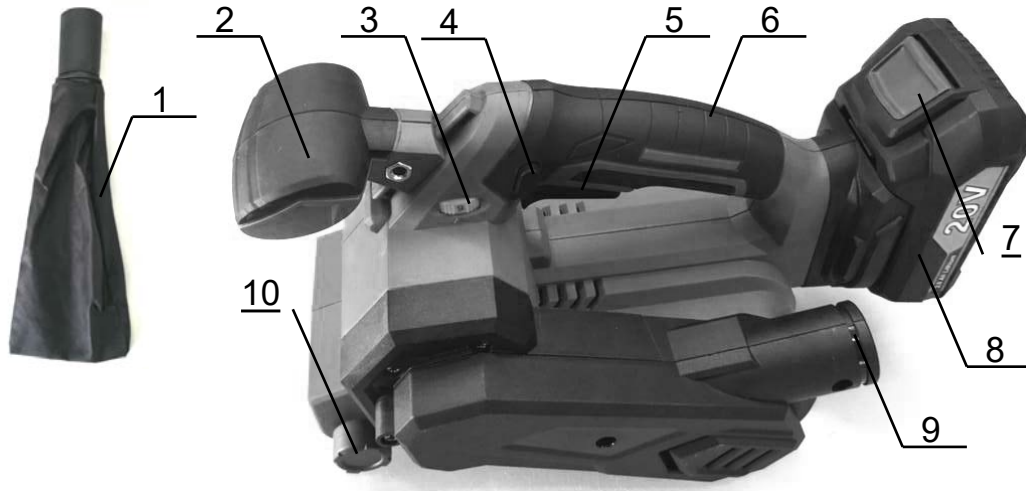

1. Prachové vrečko
2. Predné držadlo
3. Regulácia rýchlosti
4. Aretačné tlačidlo
5. Hlavný spínač
6. Hlavná rukoväť
7. Tlačidlo akumulátora
8. Akumulátor
9. Výfukový otvor
10. Nastavovacia skrutka na zarovnanie
11. Ukazovateľ smeru otáčania
12. Aretačná páčka
13. Brúsny pás
14. Základňa

1.1 TECHNICKÉ PARAMETRE

Model	LBS777-1
Napätie	18 V
Otáčky	120-380 ot/min
Regulácia otáčok	ÁNO
Rozmer brúsnej plochy	75x457 mm
Hladina akustického tlaku (LpA)	87 dB
Hladina akustického výkonu (LwA)	98 dB
Izolácia	trieda ochrany II
Krytie	IPX0
Vibrácie	2,5 m/s ²
Hmotnosť bez batérie	2,4 kg

2. ÚVOD

Ďakujeme, že ste si vybrali **Aku pásovú brúsku** od firmy XTline s.r.o.
Teší nás to a veríme, že vám naše náradie bude poctivým parťákom pre všetky vaše skvelé projekty!

Tento návod na obsluhu obsahuje technické dáta zariadenia, údaje a pokyny pre jeho zostavenie, transport a informácie týkajúce sa obsluhy a spustenia zariadenia. Tiež slúži ako sprievodca pre prácu so zariadením a môžete tu nájsť tipy a triky pre jednoduchšiu, efektívnejšiu a bezpečnejšiu prácu.

Povinnosťou užívateľa a obsluhy zariadenia je riadne sa zoznámiť s návodom na používanie a všetkými pokynmi, ktoré z tohto návodu vychádzajú. Návod obsahuje dôležité informácie o bezpečnosti práce, údržbe a je nutné ho považovať za neoddeliteľnú súčasť zariadenia. Bezporuchová, bezpečná práca so zariadením a jeho životnosť do značnej miery závisí od jeho správnej a starostlivej údržby a vhodného zaobchádzania so zariadením.

Návod si starostlivo preštudujte a uistite sa, že ste dostatočne porozumeli všetkým bezpečnostným pokynom a varovaniam. Uschovajte ho na bezpečné miesto tak, aby bol v prípade potreby vždy po ruke.

3. PIKTOGRAMY A ICH VÝZNAM



- Všeobecné informácie a pokyny



- Veľmi dôležité informácie a pokyny



- Pozor! Výstraha! Riziko ohrozenia zdravia alebo majetku.



Nebezpečenstvo úrazu elektrickým prúdom!



Nebezpečenstvo vzniku požiaru!



Nebezpečenstvo zachytenia končatín v rotujúcich častiach zariadenia!



Nebezpečenstvo výbuchu!



Nebezpečenstvo znečistenia žieravými látkami!



Nebezpečenstvo vážneho zranenia!



Pozor! Laserové žiarenie!



Používajte ochranu zraku.



Používajte ochranu hlavy.



Používajte ochranu sluchu.



Používajte ochranu tváre.



Používajte ochranné rukavice.



Používajte vhodnú pracovnú obuv.



4. BEZPEČNOSTNÉ POKYNY

4.1 Elektrická a akumulátorová bezpečnosť

- Nevhadzujte akumulátor/y do ohňa. Články môžu explodovať. Pre správnu recykláciu akumulátorov sa informujte na miestnych úradoch.
- Nepokúšajte sa akumulátor/y demontovať alebo ničiť. Uvoľnený elektrolyt je žieravý a môže poleptať kožu alebo poraniť oči. Pri požití je toxický!
- Nenabíjajte akumulátory v daždi, vo vlhkých priestoroch a v poveternostných podmienkach, ktoré sú v rozpore so správnu a bezpečnou manipuláciou s akumulátormi.
- Nemanipulujte s nabíjačkou vrátane jej elektrickej zástrčky a terminálov mokrými rukami.
- Vyhňte sa nebezpečným prostrediam. Nepoužívajte akumulátorové zariadenia v mokrých alebo vlhkých priestoroch alebo v daždi. Voda, ktorá vnikne do zariadenia, značne zvyšuje riziko úrazu elektrickým prúdom.



4.2 Bezpečnosť osôb

- Pri používaní elektrického náradia buďte obozretní, venujte pozornosť tomu, čo práve robíte, sústreďte sa a triezvo uvažujte. Nepracujte s elektrickým náradím, ak ste unavení alebo ak ste pod vplyvom drog, alkoholu alebo liekov. Chvíľková nepozornosť pri používaní elektrického náradia môže viesť k vážnemu poraneniu osôb.
- Používajte adekvátne ochranné pomôcky, ako sú ochranu zraku, sluchu, tvárová maska, štít alebo respirátor, bezpečnostná pracovná obuv s protišmykovou úpravou, tvrdá pokrývka hlavy, rukavice a vhodný odev. Všetko používajte v súlade s podmienkami bezpečnej práce, ktoré znižujú nebezpečenstvo poranenia osôb.
- Vyvarujte sa neúmyselného spustenia. Uistite sa, že je hlavný spínač pri zapájaní akumulátora alebo pripojení zariadenia k zdroju elektrického napätia vypnutý. Prenášanie náradia s prstom na spínači alebo zapájanie akumulátora do zariadenia so zapnutým spínačom môžu byť príčinou nehôd.
- Pred spustením náradia odstráňte všetky nastavovacie nástroje a kľúče. Nastavovací

nástroj alebo kľúč, ktorý ponecháte pripevnený k otáčajúcej sa časti elektrického náradia, môže byť príčinou poranenia osôb.

- Vždy udržiajte stabilný postoj a rovnováhu pre jednoduchšie a bezpečnejšie ovládanie zariadenia v nepredvídaných situáciách.
- Obliekajte sa vhodným spôsobom. Nenoste voľné odevy ani šperky. Dbajte na to, aby boli vaše vlasy, odev a rukavice dostatočne ďaleko od pohybujúcich sa častí zariadenia. Voľné odevy, šperky a dlhé vlasy môžu byť zachytené pohybujúcimi sa časťami a spôsobiť zranenie osôb.
- Ak sú k dispozícii prostriedky na pripojenie zariadenia na odsávanie a zber prachu, zaistite, aby takéto zariadenia boli pripojené a správne používané. Použitie týchto zariadení môže obmedziť nebezpečenstvo spôsobené vznikajúcim prachom.
- Nedovoľte, aby znalosť práce a skúsenosti nadobudnuté s prácou s týmto zariadením viedli k nedodržiavaniu bezpečnostných pokynov. Neopatrná manipulácia so zariadením môže v zlomku sekundy spôsobiť vážne zranenia.



4.3 Bezpečnosť na pracovisku

- Udržujte pracovný priestor v čistote a dobre osvetlený. Neporiadok a nedostatočné osvetlenie pracovného prostredia môžu viesť k úrazom.
- Nepracujte s elektrickým náradím v prítomnosti horľavých kvapalín, plynov alebo prachu. Náradie je zdrojom iskrenia, pri ktorom môže dôjsť k vznieteniu prachu alebo výparov.
- Udržujte ďalšie osoby a deti v dostatočnej vzdialenosti od zariadenia, zatiaľ čo je zariadenie v prevádzke a/alebo spustené. Strata pozornosti môže spôsobiť stratu kontroly nad zariadením a viesť k zraneniu osôb.



4.4 Používanie a starostlivosť o akumulátorové náradie

- Používajte iba nabíjačku uvedenú výrobcom. Nabíjačka, ktorá je vhodná pre jeden typ akumulátora môže znamenať riziko požiaru pri použití s iným akumulátorom.
- Používajte iba zariadenie s pre nich určenými typmi akumulátorov. Použitie nevhodného akumulátora môže znamenať riziko zranenia či požiaru.
- Pokiaľ je akumulátor v nečinnosti, udržiajte ho v dostatočnej vzdialenosti od iných kovových predmetov, ako sú sponky, mince, kľúče, klince, skrutky a ďalších malých predmetov,

ktoré by mohli zapríčiniť prepojenie jedného terminálu akumulátora s druhým. Skratovanie akumulátora môže spôsobiť popálenie alebo požiar.

- d) Pri nevhodnej manipulácii môže dôjsť k úniku kvapaliny z akumulátora. Vyhnite sa kontaktu s touto kvapalinou. V prípade, že ku kontaktu s touto kvapalinou dôjde, umyte zasiahnuté miesto vodou. V prípade, že dôjde k vniknutiu do očí, vyhľadajte lekársku pomoc. Tekutina, ktorá unikne z akumulátora môže spôsobiť podráždenie alebo popálenie.
- e) Nepoužívajte poškodený alebo inak upravený akumulátor. Poškodené alebo upravené akumulátory sa môžu správať neočakávaným spôsobom, čo môže mať za následok vznik požiaru, výbuchu alebo zranenia.
- f) Nevystavujte akumulátor alebo zariadenie samotnému ohňu a vysokým teplotám. Vystavenie ohňu alebo teplotám presahujúcim 130 °C môže spôsobiť výbuch.
- g) Dodržujte všetky pokyny týkajúce sa nabíjania a nenabíjajte akumulátor mimo teplotného rozpätia stanoveného týmto návodom. Nesprávne nabíjanie alebo nabíjanie mimo stanoveného rozpätia teplôt môže spôsobiť poškodenie akumulátora a zvyšovať riziko vzniku požiaru.



4.5 Servis a zodpovednosť za vady

- a) Servis vášho náradia smie vykonávať iba preškolený pracovník stanovený dodávateľom zariadenia a za použitia originálnych náhradných dielov. Tým bude zaistené zachovanie bezpečnosti zariadenia.
- b) V prípade servisu zariadenia používajte výhradne originálne náhradné diely a dodržujte pokyny v tomto manuáli v kapitole „Údržba“. Použitie neoriginálnych náhradných dielov či nedodržiavanie pokynov na údržbu môžu spôsobiť riziko úrazu elektrickým prúdom.

Dňa 1.1.2014 nadobudol platnosť zákon č. 89/2012 Zb. Firma XTline s.r.o. v súlade s týmto zákonom poskytuje na Vami zakúpený výrobok zodpovednosť za vady po dobu 24 mesiacov (u právnických osôb 12 mesiacov). Reklamácie budú posúdené našim reklamačným oddelením (viď nižšie) a uznané tieto bezplatne opraví servis firmy XTline s.r.o. Miestom na uplatnenie reklamácie je predajca, u ktorého bol tovar

zakúpený. Reklamácia, vrátane odstránenia vady, musí byť vybavená bez zbytočného odkladu, najneskôr do 30 dní odo dňa platenia reklamácie, pokiaľ sa predávajúci s kupujúcim nedohodnú inak. Kupujúci môže uplatniť reklamáciu osobne alebo zaslaním tovaru na reklamáciu prepravnou službou na vlastné náklady, v bezpečnom balení. Zásielka musí obsahovať reklamovaný výrobok, predajné dokumenty, podrobný popis závady a kontaktné údaje (spiatočná adresa, telefón). Vady, ktoré je možné odstrániť, budú opravené v zákonnej lehote 30 dní (dobu je možné po vzájomnej dohode predĺžiť). Po prejavení skrytej vady materiálu do 6 mesiacov od dátumu predaja, ktorý nemožno odstrániť, bude výrobok vymenený za nový (vady, ktoré existovali pri prevzatí tovaru, nie vzniknuté nesprávnym používaním alebo opotrebením). Na neodstrániteľné vady a vady, ktoré si je kupujúci schopný opraviť sám, je možné po vzájomnej dohode uplatniť primeranú zľavu z kúpnej ceny. Nárok na reklamáciu naopak zaniká, ak:

- Bol výrobok používaný v iných podmienkach alebo na iné účely, než na ktoré je určený, alebo používaním neoriginálnych náhradných dielov, nevhodných alebo nekvalitných mazív a pod.
- Bol výrobok poškodený pôsobením vonkajších mechanických, teplotných či chemických vplyvov.
- Bolo zariadenie poškodené nevhodným skladovaním či manipuláciou.
- Bol výrobok používaný nad rámec prípustného zaťaženia.

Záruka sa nevzťahuje na príslušenstvo!

4.6 Bezpečnostné pokyny pre akumulátory

- a) Pred použitím akumulátora si prečítajte všetky pokyny a venujte pozornosť výstražným symbolom na nabíjačke, akumulátore a produkte, ktorý akumulátor využíva.
- b) Nepokúšajte sa akumulátor demontovať ani inak upravovať.
- c) V prípade, že dôjde k výraznému skráteniu operačného času akumulátora, ihneď ho odstavte. Môže dôjsť k jeho prehriatiu a prípadnému popáleniu či dokonca výbuchu.
- d) Pokiaľ dôjde ku kontaktu elektrolytu akumulátora s vašimi očami, vypláchnite ich

čistou vodou a ihneď vyhľadajte lekársku pomoc. Hrozí riziko poškodenia zraku.

- e) Neskladujte zariadenie a akumulátor na miestach, kde môže teplota presahovať 50 °C (122 °F).
- f) Nepokúšajte sa akumulátor spaľovať, a to ani v prípade, že je značne poškodený či úplne opotrebovaný. Akumulátor môže pri kontakte s ohňom explodovať.
- g) Vyvarujte sa pádu akumulátora na zem alebo iného mechanického poškodenia.
- h) Nepoužívajte poškodený akumulátor.
- i) Vyvarujte sa skratovaniu akumulátora:
 - Nedotýkajte sa terminálov akumulátora akýmikoľvek vodivými materiálmi.
 - Vyhnite sa skladovaniu akumulátora v jednom obale spolu s ďalšími kovovými predmetmi, ako sú klince, mince a pod.
 - Nevystavujte akumulátor vode alebo dažďu. Skratovanie akumulátora môže spôsobiť veľký prútok elektrického prúdu, prehriatie a prípadné popáleniny a poškodenie zariadenia.
- j) Lítium-iónové akumulátory sú predmetom legislatívy, týkajúce sa požiadaviek na zaobchádzanie s potenciálne nebezpečnými produktmi. Pre komerčnú prepravu tretími stranami alebo dopravnými spoločnosťami je potrebné dodržiavať špeciálne požiadavky na balenie a označenie týchto produktov. V rámci prípravy na odoslanie tohto typu tovaru je nutné konzultovať detaily týkajúce sa prepravy so špecialistom na prepravu nebezpečného materiálu. Rovnako je potrebné brať do úvahy prípadné ďalšie detaily v rámci nariadenia jednotlivých štátov. Otvorené kontakty zalepte páskou či chráňte iným vhodným spôsobom a zabaľte akumulátor takým spôsobom, aby pri preprave nemohlo dôjsť k jeho uvoľneniu a pohybu.
- k) Pri likvidácii akumulátora ho odpojte od zariadenia a odovzdajte ho na bezpečné zberné miesto. Dodržujte miestne pokyny pre nakladanie s takýmto typom odpadu.
- l) Používajte iba akumulátory uvedené výrobcom. Používanie nekompatibilných akumulátorov môže spôsobiť vznik požiaru, nadmerného prehrievania, výbuchu alebo úniku elektrolytu.
- m) V prípade, že zariadenie nie je dlhšiu dobu používané, akumulátor z neho vyberte.

4.7 Tipy pre zachovanie maximálnej životnosti akumulátora

- a) Nabite akumulátor pred tým, než dôjde k jeho úplnému vybitiu. Pokiaľ si všimnete pokles výkonu zariadenia, prerušte prácu a nechajte akumulátor dobiť.
- b) Nikdy nenabíjajte plne nabitý akumulátor. Prebíjanie skraca životnosť akumulátora.
- c) Nabíjajte akumulátor pri izbovej teplote v rozmedzí 5 °C – 45 °C. Pred nabíjaním nechajte horúci akumulátor po nevyhnutne dlhú dobu najprv vychladnúť.
- d) Pokiaľ bude akumulátor dlhší čas v nečinnosti (6 mesiacov a dlhšie), nechajte nabiť na 40 – 60% kapacity.

4.8 Inštalácia a vybratie akumulátora

- a) Pred inštaláciou alebo vybratím akumulátora zariadenie vždy najskôr vypnite.
- b) Pri inštalácii a vybratí držte zariadenie a akumulátor pevne. Pokiaľ nebudete držať akumulátor a zariadenie pevne, hrozí jeho vyklznutie a pád, čo môže mať za následok poškodenie zariadenia, akumulátora alebo zranenie osôb.
- c) Vždy nainštalujte akumulátor do zariadenia tak, aby bol zasunutý v plnej dĺžke. Pokiaľ nie je upevnený správne, hrozí jeho uvoľnenie a následný pád zo zariadenia, ktorý môže spôsobiť zranenie obsluhy zariadenia či ďalších osôb.
- d) Nepokúšajte sa inštalovať akumulátor do zariadenia silou. Pokiaľ akumulátor do príslušného slotu nezapadá ľahko, nie je jeho inštalácia vykonávaná správne.
- e) Nezabudnite opätovne uzavrieť ochranný kryt priestoru akumulátora.
- f) Pre vybratie vysuňte akumulátor zo zariadenia, zatiaľ čo držíte stlačené tlačidlo na jeho prednej strane.
- g) Pre inštaláciu akumulátora zarovnaj te lištu na akumulátore s drážkou v šasi a zasuňte akumulátor na miesto. Vložte akumulátor čo najďalej je to možné, pokiaľ nebudete počuť cvaknutie.

4.9 Nabíjanie akumulátora

Nová batéria je z výroby už čiastočne nabitá. Avšak pred prvým použitím je nutné nabiť batériu na jej plnú kapacitu, ktorá v prvých nabíjajúcich cykloch ďalej postupne rastie. Počas tejto fázy odporúčame vyhnúť sa prudkému vybíjaniu až na minimálnu kapacitu.

Pri nabíjaní batérie dbajte na hodnoty napätia! Hodnota napätia uvedená na zdroji

elektrického napätia sa musí zhodovať s hodnotou uvedenou na štítku nabíjačky. Po pripojení nabíjačky k zdroju elektrického napätia sa rozsvieti **zelená** LED kontrolka. Vložte batériu do nabíjačky. Zelená kontrolka zhasne a rozsvieti sa **červená**.

Po úplnom nabití batérie **červená** kontrolka zhasne a znovu sa rozsvieti **zelená**.

4.10 Ukazovateľ zostávajúcej kapacity akumulátora

Stlačte tlačidlo ukazovateľa kapacity na bočnej strane batérie. Tri LED kontrolky indikujú aktuálny stav úrovne nabitia batérie, a to nasledujúcim spôsobom:

Všetky tri LED kontrolky svietia:

- Batéria je plne nabitá.

Dve LED kontrolky svietia:

- Batéria je dostatočne nabitá.



Jedna LED kontrolka svieti:

- Nízka úroveň nabitia. Nabite batériu.

Všetky tri LED kontrolky blikajú:

Batéria zlyhala a je nefunkčná. Nefunkčnú batériu nenabíjajte a vyradte ju z prevádzky.

V závislosti na podmienkach používania a okolitej teplote sa skutočná úroveň nabitia môže ľahko líšiť od odčítanej hodnoty na LED ukazovateli.

Svetelné kontrolky		Zostávajúca kapacita
Svieti	Nesvieti	
	Zelená Oranžová Červená	75% - 100%
	Oranžová Červená	25% - 50%
	Červená	10% - 25%

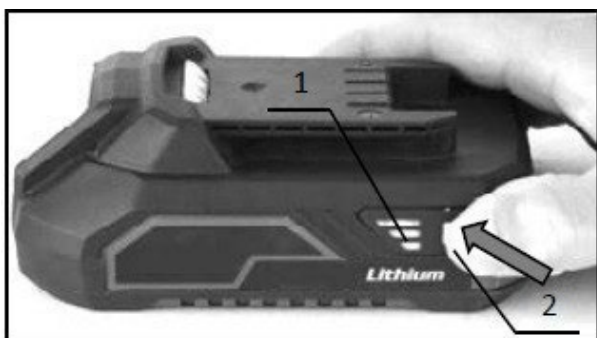

1. LED ukazovateľ stavu nabitia
2. Tlačidlo ukazovateľa stavu nabitia

4.11 Ochranný systém zariadenia/akumulátora

Zariadenie je vybavené systémom ochrany akumulátora. Tento systém automaticky prerušuje dodávku elektrickej energie do zariadenia na zaistenie dlhšej životnosti akumulátora. Zariadenie prestane automaticky fungovať v nasledujúcich situáciách:

Ochrana proti preťaženiu

So zariadením je zaobchádzané spôsobom, ktorý vyžaduje dodávku nadmerne vysokých hodnôt elektrického prúdu. V takejto situácii vypnite zariadenie a prerušte pracovný úkon, ktorý preťaženie spôsobil.

Ochrana proti prehriatiu

Ak dôjde k prehriatiu zariadenia/akumulátora, zariadenie automaticky prestane fungovať. V takejto situácii nechajte pred ďalším spustením zariadenia a/alebo akumulátor dostatočne vychladnúť.

Ochrana proti úplnému vybitiu

Ak je zostávajúca kapacita akumulátora príliš nízka, zariadenie sa nespustí. V takom prípade vyberte akumulátor a nechajte ho nabíť.

Akumulátor sa nenabíja

Ak sa akumulátor po vložení do zodpovedajúceho typu nabíjačky nenabíja, skontrolujte nasledujúce:

- Dotykové napätie
- Správny kontakt medzi terminálmi batérie a nabíjačky

Na zaistenie dlhšej životnosti Li-ion batérie odporúčame dobíjať batériu včas, tj. ešte pred jej úplným vybitím. Batérie nechajte dobiť vždy, keď si všimnete klesajúci výkon vášho Aku náradia.

4.12 Skladovanie akumulátora

Akumulátor uchovávajte iba na suchých miestach pri okolitej teplote v rozmedzí 10-30 °C a chráňte ho pred priamym slnečným žiarením, vlhkosťou a mrazom. Akumulátor, ktorý bol uchovávaný pri teplote pod 0 °C po dobu dlhšiu ako 60 minút, by mal byť pred ďalším spustením aklimatizovaný na optimálnu prevádzkovú teplotu. Dlhodobé skladovanie akumulátora pod bodom mrazu alebo časté striedanie teplôt môžu viesť k zníženiu výkonu a životnosti článkov.

5. ZAMÝŠLENÉ POUŽITIE

Aku pásová brúska slúži na brúsenie rôznych druhov materiálov, ako sú drevo, kov alebo plast. Je možné s ňou jednoducho a rýchlo brúsiť trámy, laty, dosky či iné drevené materiály, rovnako tak ako odstraňovať hrdzu z kovov, zašlé a staré nátery, laky alebo tmely. Slúži tiež na predfinálnu a finálnu úpravu povrchov pred aplikáciou nových náterov a lakov.

Hlavnými prednosťami pásovej brúsky sú jej rýchlosť a veľký úber materiálu, vďaka ktorým nájde najčastejšie využitie pri brúsení väčších, rovných plôch. Typickým využitím je potom hrubšie brúsenie plošného, doskového materiálu, ale uplatnenie nájde aj v obrusovaní menších obrobkov.

Výhodou je možnosť kombinovať a používať brúsne pásy rôznych typov, druhov spojív a hrúbostí v závislosti od brúseného materiálu a vzhľadu finálneho povrchu, ktorý chceme doceliť.



6. FUNKČNÝ POPIS

HLAVNÝ SPÍNAČ

Hlavný spínač (5) slúži na spustenie a zastavenie brúsky po jeho stlačení. Disponuje tiež možnosťou aretácie (4) v polohe „spustené“ tak, aby nebolo nutné držať hlavný spínač stlačený, pokiaľ bude brúska v prevádzke po dlhšiu dobu.

NASTAVENIE RÝCHLOSTI

Pre reguláciu rýchlosti v závislosti od druhu brúseného obrobku a typu použitého pásu slúži otočný prepínač (3), ktorý je možné nastaviť v rozmedzí hodnôt 1–6, pričom každá hodnota zodpovedá konkrétnej rýchlosti otáčok.

PREDNÉ DRŽADLO

Predné držadlo (2) slúži na pevný úchop brúsky na dosiahnutie maximálneho komfortu a bezpečnosti pri brúsení. Držadlo je možné ďalej nastaviť do optimálnej polohy podľa požiadaviek obsluhy prístroja.

HLAVNÁ RUKOVÄŤ

Počas brúsenia držíme brúsku pevne za jej hlavnú rukoväť (6).

NASTAVOVACIA SKRUTKA NA ZAROVNANIE

Otáčaním nastavovacou skrutkou (10) je možné doceliť optimálne zarovnanie a vycentrovanie brúsneho pásu na základni (14) brúsky.

ARETAČNÁ PÁČKA

Páčka pre aretáciu (12) slúži na jednoduchú inštaláciu alebo výmenu brúsneho pásu bez nutnosti použitia ďalších nastavovacích nástrojov alebo kľúčov.

VÝFUKOVÝ OTVOR

Výfukový otvor (9) slúži na pripojenie prachového vrečka (1) alebo vysávača na odvod brúsneho prachu.

UKAZOVATEĽ SMERU OTÁČANIA

Šípka ukazovateľa smeru otáčania (11) slúži ako pomôcka pri inštalácii brúsneho pásu na základňu tak, aby bol dodržaný rovnaký smer rotácie brúsneho pásu a valca.

BRÚSNY PÁS

Brúsny pás (13) je spotrebný materiál v danom rozmere kompatibilný s pásovou brúskou a je možné ho zakúpiť v mnohých prevedeniach, typoch a hrubostiach pre optimálnu kvalitu brúseného povrchu.

7. ZOSTAVENIE A OBSLUHA

HLAVNÝ SPÍNAČ

Pozor! Pred vložením akumulátora do zariadenia vždy najskôr skontrolujte, či hlavný spínač (5) funguje správne a po jeho stlačení a uvoľnení sa vracia späť do polohy „vypnuté“.

Ak chcete zariadenie spustiť, stlačte a držte hlavný spínač (5). Pre vypnutie zariadenia hlavný spínač uvoľnite. Pokiaľ sa chystáte brúsiť väčšiu plochu obrobku po dlhší časový interval, môžete využiť aretačné tlačidlo (4), ktoré zafixuje hlavný spínač v polohe „zapnuté“. Nemusíte potom držať hlavný spínač stlačený a zariadenie je možné uchopiť pohodlne celou rukou.

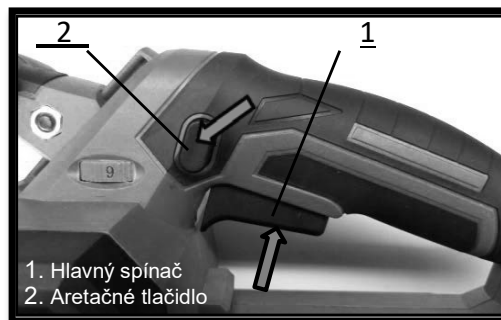

V prípade, že je akumulátor pripojený k zariadeniu s aretačným tlačidlom v aktívnej polohe, zariadenie sa nespustí. Pre spustenie zariadenia najskôr stlačte hlavný spínač a potom ho stlačte ešte raz.



- Aretačné tlačidlo hlavného spínača nepoužívajte vtedy, ak chcete spustiť brúsku napr. len na niekoľko sekúnd. Na tieto účely je vhodnejšie používať spínač štandardným spôsobom.
- Pre **zafixovanie** spínača stlačte aretačné tlačidlo (4), potom hlavným spínačom spustíte zariadenie. Na **uvoľnenie** aretácie stačí opätovne stlačiť a uvoľniť hlavný spínač.
- Nestláčajte hlavný spínač (5) silou bez predchádzajúceho stlačenia aretačného tlačidla (4). Môže dôjsť k poškodeniu spínača.

NASTAVENIE RÝCHLOSTI

Brúska ponúka jednoduchú reguláciu otáčok pomocou otočného prepínača (3). Vyberať môžete medzi polohami 1-6 otáčaním prepínača smerom vľavo a vpravo. Polohu 1 vyberte pre najnižší stupeň otáčok, naopak polohu 6 vyberte pre nastavenie najvyšších otáčok.



Nastavte prepínač na takú hodnotu otáčok, ktorá najviac zodpovedá typu daného pracovného úkonu. Pre viac informácií ohľadom vzťahu medzi číselnou hodnotou na prepínači a skutočnou pracovnou rýchlosťou sa pozrite na tabuľku priloženú nižšie:

Číselná hodnota	Otáčky
1	120 ot/min
2	172 ot/min
3	224 ot/min
4	276 ot/min
5	328 ot/min
6	380 ot/min

TIP!



- Prepínač rýchlosti (3) nie je možné prenastaviť z hodnoty 1 priamo na hodnotu 6 a naopak. Silové nastavenie prepínača môže zariadenie poškodiť. Pri vykonávaní zmeny nastavenia rýchlosti vždy otáčajte prepínačom postupne na ďalší susedný stupeň, kým nie je dosiahnuté požadované nastavenie rýchlosti.

PREDNÉ DRŽADLO

Predné držadlo (2) je možné ďalej nastaviť do takej polohy, ktorá najviac vyhovuje obsluhu zariadenia. Pre zmenu polohy použite šesťhranný kľúč (imbus), ktorý nasadíte na príslušnú skrutku na držadle a otáčaním proti smeru hodinových ručičiek skrutku povolíte. Držadlo potom posunom nastavíte do optimálnej polohy a skrutku v tejto polohe opäť riadne utiahnete.

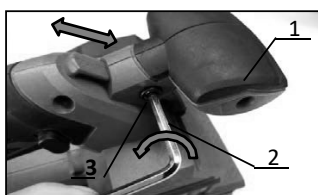

1. Predné držadlo
2. Imbus
3. Skrutka

TIP!



- Venujte chvíľu správne nastaveniu držadla najmä vtedy, ak sa chystáte s brúskou pracovať po dlhší časový úsek. Výrazne tým zvýšite komfort obsluhy a naopak znížite fyzickú námahu.

POZOR!



- Vždy dbajte na to, aby bolo predné držadlo pevne zafixované. V opačnom prípade môže dôjsť k neočakávanému uvoľneniu držadla zariadenia, čo môže spôsobiť zranenie obsluhy.

HLAVNÁ RUKOVÄŤ

Rukoväť je pogumovaná a ergonomicky tvarovaná a slúži na pevný úchop vŕtačky. Počas obsluhy držte brúsku pevne jednou rukou za jej hlavnú rukoväť (6) a druhou rukou za predné držadlo (2). Docielite tak maximálnu kontrolu a bezpečnosť pri práci s brúskou.

Predné držadlo a hlavná rukoväť umožňujú úchop zariadenia oboma rukami, čo zvyšuje ovládateľnosť zariadenia. Udržujte brúsku vo vodorovnej polohe voči obrobku a ruke v bezpečnej vzdialenosti od brúsneho pásu.

VLOŽENIE A ODSTRÁNENIE BRÚSNEHO PÁSU

Pozor! Pred samotným vložením alebo odstránením brúsneho pásu najskôr skontrolujte, že je akumulátor odpojený od zariadenia.

Pokiaľ nejde o obojsmerný brúsny pás, vždy dbajte na to, aby šípka ukazovateľa na vnútornej strane brúsneho pásu súhlasila s ukazovateľom smeru otáčania (11). Inštalácia brúsneho pásu v opačnom smere, než je uvedené, môže mať za následok vznik nebezpečných situácií.

Pri výmene brúsneho pásu najskôr odstráňte použitý brúsny pás. Pre odstránenie či výmenu brúsneho pásu postupujte podľa krokov uvedených v postupe nižšie, iba v *opačnom poradí*.

Postup inštalácie brúsneho pásu:

- Položte brúsku na jej bočnú stranu, na ktorej sa nachádza aretačná páčka (12).
- Uvoľnite nasadený brúsny pás úplným vyklopením aretačnej páčky (12).
- Vyberte uvoľnený brúsny pás a odstráňte ho zo základne brúsky.
- Vyberte nový brúsny pás zodpovedajúcich rozmerov a nasadte ho na základňu brúsky. Dbajte na to, aby bol pás na základňu vložený v správnom smere otáčania podľa ukazovateľa smeru otáčania (11), tj. v smere hodinových ručičiek pri pohľade na bočnú stranu brúsky s otvorenou aretačnou páčkou.
- Nastavte brúsny pás do správnej polohy a zarovnajte hranu pásu s hranou zariadenia na otvorenej strane brúsky.
- Zaklopte aretačnú páčku (12) späť do zatvorenej polohy pre zaistenie brúsneho pásu.

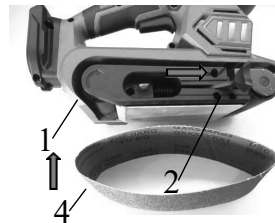

1. Ukazovateľ smeru otáčania
2. Uvoľňovacia páčka
3. Ukazovateľ smeru otáčania na vnútornej strane pásu
4. Brúsny pás
5. Hrana brúsneho pásu
6. Hrana otvorenej strany

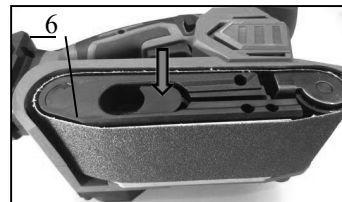
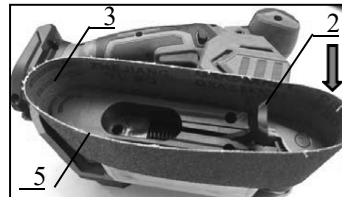

Zarovnanie brúsneho pásu na základni:

Po dokončení inštalácie brúsneho pásu môže byť potrebné niekoľkokrát upraviť jeho zarovnanie, než je dosiahnuté optimálne nastavenie. Po správnej úprave zarovnania by mala byť *vonkajšia hrana* brúsneho pásu zarovnaná s *vonkajšou hranou* základne brúsky.

- Uistite sa, že spínač nie je nastavený v uzamknutej polohe pre nepretržitý chod.
- Vložte do zariadenia akumulátor.
- Obráťte brúsku hore nohami.
- Stlačte hlavný spínač a potom ho okamžite uvoľnite.
- Zvoľte jednu z nasledujúcich možností:

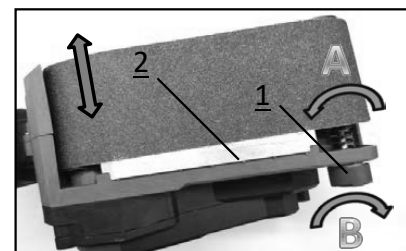

- A:** Brúsny pás sa pohybuje smerom dovnútra:
*Otočte nastavovacou skrutkou pomaly **proti smeru hodinových ručičiek**.*
- B:** Brúsny pás sa pohybuje smerom von:
*Otočte nastavovacou skrutkou pomaly **v smere hodinových ručičiek**.*

Otáčajte nastavovacou skrutkou (10) dovtedy, kým si nie ste istí, že brúsny pás je upevnený správne a nehrozí jeho uvoľnenie zo zariadenia alebo kontakt s vnútornými časťami zariadenia.

TIP!

- Celková životnosť brúsneho pásu je značne zvýšená, pokiaľ pravidelne upravujete jeho správne zarovnanie.
- Táto poloha slúži iba na úpravu nastavenia. Brúsny pás sa pri úprave zarovnaní nesmie dotýkať povrchu obrobku alebo akéhokoľvek iného predmetu.
- Pokiaľ dochádza k nadmernému opotrebovaniu brúsneho pásu na jeho vnútornej strane, je to pravdepodobne spôsobené tým, že je nastavený príliš ďaleko k vnútornej strane a odiera sa o vnútorné časti zariadenia. Pokiaľ je to tak, vykonajte pre nastavenie pásu.

VÝFUKOVÝ OTVOR

Pre pripojenie prachového vrečka (1) k zariadeniu zasunúť hubicu vrečka priamo na výfukový otvor v zariadení. Pre odpojenie prachového vrečka zľahka zatiahnite smerom von.

Pokiaľ zvolíte pripojenie na vysávač, rovnakým spôsobom pripojte rozmerovo zodpovedajúcu hubicu a skontrolujte jej pevné zaistenie.

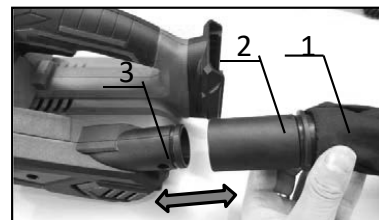

1. Prachové vrečko
2. Hubica prachového vrečka
3. Výfukový otvor

TIP!

- Nepoužívajte prachové vrečko pri brúsení kovových materiálov. Použitie prachového vrečka v týchto prípadoch vytvára riziko vzniku požiaru, ktorý môže poškodiť zariadenie a viesť k vážnym zraneniam.
- Pre vyššiu efektivitu práce vypnite zariadenie a odpojte prachové vrečko od zariadenia vždy, akonáhle dôjde k zaplneniu prachového vrečka približne do *polovice* jeho kapacity. Otvorte zips a vyprázdňte obsah vrečka. Ľahko vrečko poklepte a zbavte ho prebytočných menších častíc prichytených k vnútornej strane vrečka.

POZOR!

- Nahromadený prach z brúsenia rôznych materiálov, ako sú polyuretány, oleje apod., môžu v priestore prachového vrečka (1) spôsobiť samovznietenie a následný vznik požiaru. Pre zníženie rizika požiaru pri brúsení vždy vyprázdňujte prachové vrečko v pravidelných intervaloch (10–15 minút) a nikdy neskladujte a neodkladajte brúsku bez predchádzajúceho úplného vyprázdnenia pripojeného prachového vrečka. Vždy sa držte pokynov a odporúčaní výrobcov náterových hmôt.

VŠEOBECNÉ POKYNY A TIPY PRE PRÁCU S PÁSOVOU BRÚSKOU

- Nikdy nespúšťajte zariadenie, ak je v kontakte s obrobkom. Môže dôjsť k zraneniu obsluhy.
- Nenechávajte svoje prsty voľne položené cez prednú a pravú hranu brúsky. Pokiaľ by došlo k nechcenému uvoľneniu brúsneho pásu zo zariadenia alebo by nebol pás správne upevnený, môžu sa prsty dostať do kontaktu s pohybujúcim sa brúsnym pásom a dôjsť k zraneniu.
- Nikdy nespúšťajte zariadenie bez nasadeného brúsneho pásu. Môže dôjsť k poškodeniu základne a valcov.
- Nikdy nepreťažujte zariadenie. Vyvíjanie príliš veľkého tlaku na zariadenie môže znižovať efektivitu brúsenia, poškodiť brúsny pás a znižovať životnosť zariadenia.

- Venujte zvýšenú pozornosť správne upnutiu obrobku. Pri nesprávnom upnutí obrobku môže dôjsť k jeho uvoľneniu a vymršteniu obrobku smerom k obsluhu zariadenia a následnému zraneniu.
- Zapnite zariadenie a počkajte, kým motor nedosiahne maximálne otáčky. Potom priložte brúsku k povrchu obrobku spolu s ľahkým pohybom vpred.
- Pohybujte pomalými pohybmi brúskou po povrchu obrobku a používajte hlavnú rukoväť na pohybovanie brúskou, zatiaľ čo predné držadlo na udržiavanie správneho smeru.

BRÚSNY PÁS

Dbajte na to, aby ste pre prácu s brúskou zvolili brúsny pás (**13**) zodpovedajúcich rozmerov. Rovnako dbajte na výber správneho druhu a hrúbosti brúsneho pásu na dosiahnutie optimálnej kvality brúseného povrchu. K správne výberu vám môže pomôcť nasledujúca orientačná tabuľka:

Materiál	Rýchlosť						Zrornosť pásu					
	1	2	3	4	5	6	40	60	80	100	150	240
Surové drevo					*	*	•	•				
Mäkké drevo		*								•	•	
Drevotrieska				*	*			•	•			
Finálny brús	*	*										•
Odhrdzovanie			*	*			•	•				
Farby					*	*	•	•				
Neželezné kovy			*						•	•		

TIP!



- Udržiavanie spustenej brúsky na rovnakom mieste na povrchu obrobku spôsobí nežiaduce nerovnomerné zbrúsenie povrchu.
- Pokiaľ dochádza k uvoľňovaniu brúsneho pásu alebo je nesprávne zarovnaný, je možné, že pôsobíte na zariadenie príliš veľkou silou. Zdvihnite brúsku z povrchu obrobku. Ak upravíte zarovnanie brúsneho pásu do správneho nastavenia, brúsny pás sa vráti do normálnej a správnej polohy na hnacom a prednom valci.
- Na hrubé brúsenie použite brúsny pás **vyššej hrúbosti, nie väčšiu silu**. Váha zariadenia je zodpovedajúca a vyvíja adekvátny tlak v správnom rozložení. Vynakladanie nadmerného tlaku bude mať za následok nasledujúce:
 - Nerovnomerne zbrúsený povrch obrobku.
 - Zanesenie brúsneho pásu.
 - Predčasné opotrebenie brúsneho pásu.
 - Možnosť poškodenia motora.
 - Nepravidelné zarovnanie brúsneho pásu.
- Predný valec zariadenia nie je skonštruovaný na obrysovú brúsenie. Brúsenie predným valcom môže spôsobiť nepravidelnosť v zarovnaní brúsneho pásu a poškodiť samotný valec alebo znižovať životnosť pásu.

8. ČISTENIE A ÚDRŽBA



Pozor! Pred vykonávaním údržby, kontrolou alebo čistením sa vždy uistite, že je zariadenie vypnuté a batéria je z neho vybratá.

Na čistenie zariadenia používajte stlačený vzduch alebo ľahko navlhčenú handričku. Nikdy nepoužívajte benzín, riedidlá, alkohol a ďalšie látky podobného charakteru. Môže dôjsť k odfarbeniu, deformácii alebo popraskaniu jednotlivých komponentov.

Pre zachovanie bezpečnosti a spoľahlivosti zariadenia zverte nutné opravy a údržbu do rúk autorizovanému servisnému stredisku alebo predajcovi, u ktorého ste výrobok zakúpili.

9. PRÍSLUŠENSTVO

Kúp si naše príslušenstvo!

Nasledujúce položky síce nemusia byť súčasťou balenia, ale mohli by sa vám hodiť:

- Brúsne pásy: 75x457mm

10. O FIRME

Naša firma dodáva ručné, elektrické a aku náradie do siete špecializovaných predajní – malých a stredne veľkých železiarstiev s priateľským a profesionálnym personálom, a taktiež priamo do rúk remeselníkov a odborných firiem rôznych odborov a zameraní. Aby sme boli schopní nájsť správne riešenie ušité na mieru každému zákazníkovi, naše produkty nikdy nenájdete v anonymných hobby marketoch a veľkých predajných reťazcoch.

Zakladáme si na tom, aby naše náradie spoľahlivo slúžilo a aby práca s ním bola za odmenu. Nič nepoteší viac ako vidieť, ako pod šikovnými rukami vzniká výnimočný projekt. A pokiaľ je reč o šikovných rukách, som hrdý na to, že všetko príslušenstvo a náhradné diely k našim produktom sú plne dostupné na území Slovenskej republiky a všetok servis tak prebieha priamo pod našou taktovkou a venujú sa mu skúsení odborníci.

Ako delíme naše produkty? V našom širokom sortimente nájdete produkty, ktoré spadajú do piatich základných kategórií:

- ❖ **Elektro a Aku náradie**
- ❖ **Nástroje**
- ❖ **Dielňa**
- ❖ **Stavba**
- ❖ **Záhrada**

Každý člen nášho tímu plní svoje pracovné úlohy svedomito, profesionálne, kvalitne a tak, ako najlepšie dokáže. Odmenou nám ste vy, spokojní zákazníci, remeselníci a majitelia firiem, pre ktorých je radosť pracovať s náradím XTLINE a ktorí sa stotožňujú s heslom, ktoré razíme:

XTLINE®
PROFESSIONAL TOOLS

Stvorené pre úspešné projekty.

XTLINE®

PROFESSIONAL TOOLS

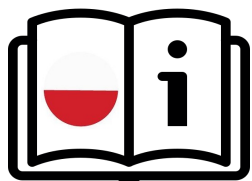

**AKUMULATOROWA
SZLIFIERKA TAŚMOWA**



**ORYGINALNA
INSTRUKCJA
OBSŁUGI**



XT102755



CE

Stworzone dla wybitnych projektów.

ZAWARTOŚĆ

1. OPIS PRODUKTU
 - 1.1 Parametry techniczne
2. WSTĘP
3. SYMBOLY I ICH ZNACZENIE
4. INSTRUKCJE BEZPIECZEŃSTWA
 - 4.1. Bezpieczeństwo elektryczne i akumulatorowe
 - 4.2. Bezpieczeństwo osobiste
 - 4.3. Bezpieczeństwo w miejscu pracy
 - 4.4. Użytkowanie i pielęgnacja narzędzi bezprzewodowych
 - 4.5. Serwis i odpowiedzialność
 - 4.6. Instrukcje bezpieczeństwa dotyczące baterii
 - 4.7. Wskazówki i porady dotyczące dłuższej żywotności baterii
 - 4.8. Instalacja i demontaż baterii
 - 4.9. Ładowanie baterii
 - 4.10. Wskazanie pozostałej pojemności
 - 4.11. System ochrony baterii/urządzenia
 - 4.12. Przechowywanie baterii
5. PRZEZNACZENIE
6. OPIS DZIAŁANIA
7. MONTAŻ I UŻYTKOWANIE
8. CZYSZCZENIE I KONSERWACJA
9. AKCESORIA
10. O NAS

1. OPIS PRODUKTU

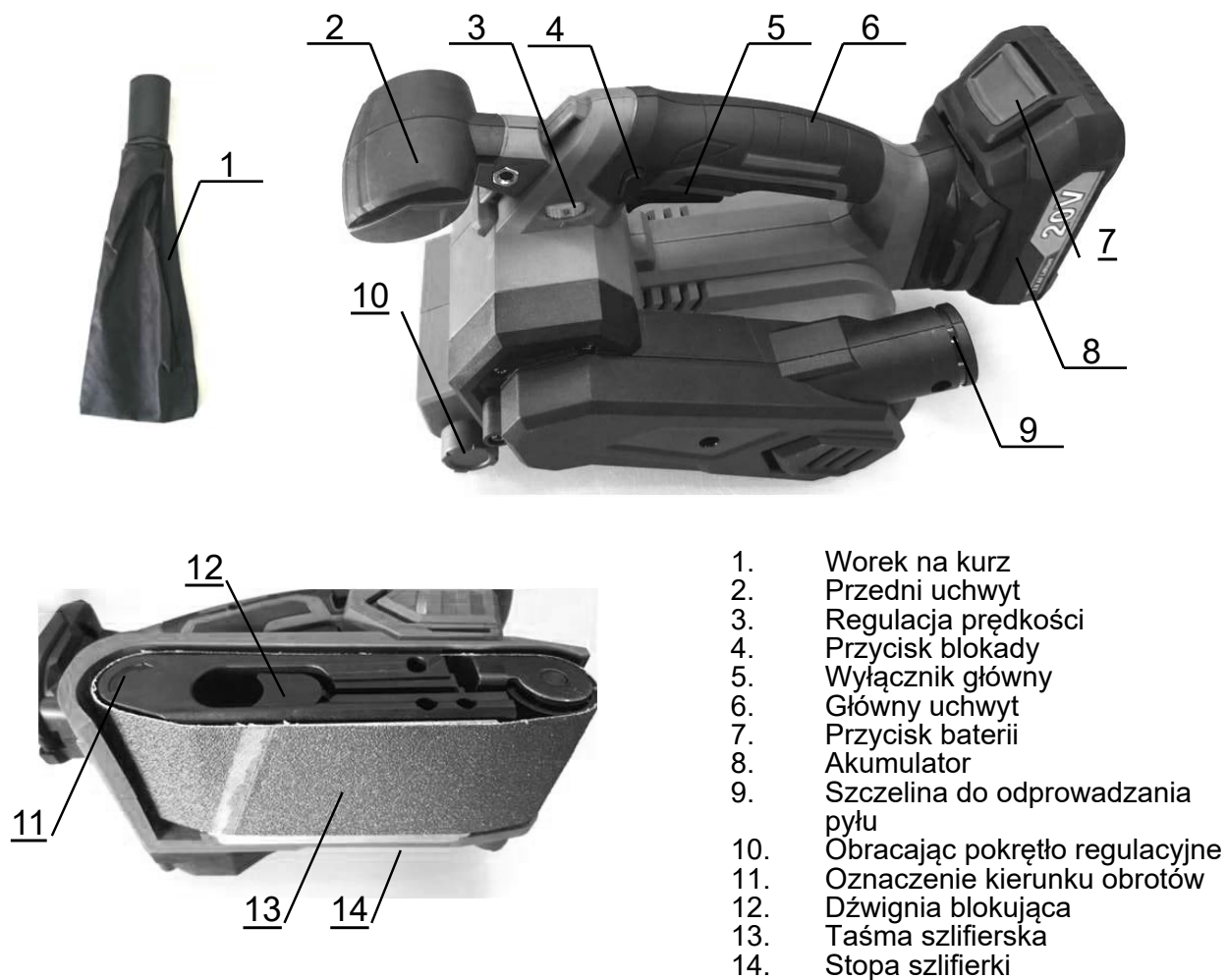

1.1 PARAMETRY TECHNICZNE

Model	LBS777-1
Napięcie	18 V
Prędkość	120-380 rpm
Regulacja prędkości	TAK
Rozmiar powierzchni szlifowania	75x457 mm
Poziom ciśnienia akustycznego (LpA)	87 dB
Poziom mocy akustycznej (LWA)	98 dB
Izolacja	klasa ochrony II
Ochrona	IPX0
Wibracja	2,5 m/s ²
Waga bez baterii	2,4 kg

2. WSTĘP

Dziękujemy za wybranie narzędzi **Akumulatorowe szlifierki taśmowe** marki XTline s.r.o. Cieszymy się oraz wierzymy, że nasze narzędzia okażą się niezawodnym partnerem w realizacji wszystkich twoich projektów!

Niniejsza instrukcja obsługi zawiera dane techniczne, parametry oraz instrukcje montażu i transportu, jak i informacje dotyczące obsługi narzędzi. Służy również jako przewodnik, w którym znajdziesz wskazówki oraz porady ułatwiające, wydajniejsze i bezpieczniejsze działanie.

Obowiązkiem operatora urządzenia jest prawidłowe przeczytanie i zapoznanie się ze wszystkimi zaleceniami i pouczeniami umieszczonymi w instrukcji obsługi. Instrukcja zawiera ważne informacje dotyczące bezpieczeństwa oraz konserwacji i jest uważana za istotną część produktu. Stosowanie się do wskazówek dotyczących poprawnego użytkowania i konserwacji znacząco poprawia żywotność, niezawodność oraz bezpieczeństwo użytkownika podczas pracy z narzędziem. Zapoznanie się z instrukcją obsługi jest obowiązkowe!

Upewnij się, że przeczytałeś i w pełni zrozumiałeś wskazówki i ostrzeżenia dotyczące bezpieczeństwa. Przechowuj instrukcje w bezpiecznym i łatwo dostępnym miejscu by móc do niej wrócić w razie potrzeby.

3. SYMBOLE I ICH ZNACZENIE



- Ogólne informacje i instrukcje



- Bardzo ważne informacje i instrukcje



- Uwaga! Ostrzeżenie! Ryzyko zagrożenia zdrowia lub mienia.



Niebezpieczeństwo porażenia prądem!



Niebezpieczeństwo pożaru!



Niebezpieczeństwo ochwycenia kończyn o obracające się części urządzenia!



Niebezpieczeństwo wybuchu!



Nebezpečí potřísnění žíravými látkami!



Niebezpieczeństwo opryskania substancjami żrącymi!



Uwaga! Promieniowanie laserowe!



Używaj ochrony oczu.



Używaj ochrony głowy.



Używaj ochrony słuchu.



Używaj ochrony twarzy.



Używać rękawic ochronnych.



Używaj odpowiednich butów roboczych



4. INSTRUKCJE BEZPIECZEŃSTWA

4.1 Bezpieczeństwo elektryczne i akumulatorowe

- a) Nie wrzucaj baterii do ognia – baterie mogą eksplodować! Proszę skontaktować się z lokalnymi władzami odpowiedzialnymi za utylizację baterii.
- b) Nie próbuj niszczyć ani demontować baterii. Substancja elektrolityczna jest żrąca i może spowodować podrażnienia skóry lub oczu. Jest toksyczna – nie połykaj jej!
- c) Nie próbuj ładować baterii w deszczu, wilgoci oraz warunkach, które nie są zgodne z instrukcją dotyczącą bezpieczeństwa pracy baterii.
- d) Nie dotykaj ładowarki, jej wtyczki zasilania oraz przyłączy mokrymi rękami.
- e) Unikaj używania w niebezpiecznym środowisku. Nie używaj baterii w deszczu, mokrych lub wilgotnych miejscach. Woda może wnikać do urządzenia zwiększając ryzyko porażenia prądem elektrycznym.



4.2 Bezpieczeństwo osobiste

- a) Bądź czujny i ostrożny. Zwracaj uwagę na to co robisz. Skup się i używaj zdrowego rozsądku. Nie używaj elektronarzędzi pod wpływem narkotyków, alkoholu lub leków. Chwilowy brak koncentracji może spowodować poważne obrażenia ciała.
- b) Zawsze używaj odpowiedniego sprzętu ochronnego, takiego jak: okulary ochronne, słuchawki wygłuszające, maski, obuwie robocze z właściwościami antypoślizgowymi, kaski, rękawice, ubrania robocze pozbawionych elementów mogących się wkręcić w urządzenie. Przestrzegaj instrukcji BHP stanowiska pracy by zmniejszyć ryzyko obrażeń i urazów.
- c) Unikaj przypadkowego uruchomienia urządzenia. Upewnij się, że główny przełącznik jest wyłączony podczas instalacji akumulatora lub podłączania narzędzia do źródła zasilania. Przenoszenie narzędzia z palcem na głównym przełączniku lub instalowanie baterii gdy włącznik jest wciśnięty może spowodować poważny uraz.
- d) Usuń wszystkie narzędzia i klucze

regulacyjne przed uruchomieniem narzędzia. Wszelkie pozostawione lub niechciane przedmioty przymocowane do obracających się części urządzenia mogą spowodować obrażenia ciała.

- e) Zachowaj właściwą postawę dla łatwiejszej i bezpieczniejszej obsługi oraz kontroli urządzenia w nieprzewidywalnych sytuacjach.
- f) Ubierz się właściwie. Nie noś luźnych ubrań lub biżuterii. Zachowaj włosy, ubrania i rękawice w bezpiecznej odległości od obracających się części urządzenia. Luźne ubrania, biżuteria i włosy mogą zostać pochwycone przez obracające się części narzędzia i spowodować obrażenia ciała.
- g) Jeśli to możliwe, użyj urządzeń do odsysania pyłu lub innego sprzętu do usuwania kurzu. Upewnij się, że wszystkie elementy do odpylania są podłączone i używane właściwie.
- h) Nie ignoruj zasad i instrukcji dotyczących bezpieczeństwa. Rutyna i nieostrożna obsługa narzędzia może spowodować poważne obrażenia ciała w ułamku sekundy.



4.3 Bezpieczeństwo w miejscu pracy

- a) Utrzymuj miejsce pracy w czystości oraz dbaj o oświetlenie. Niewystarczające oświetlenie i niechlujne miejsce pracy mogą przyczynić się do urazów.
- b) Nie pracuj z elektronarzędziami w pobliżu łatwopalnych cieczy, gazów lub pyłów. Elektronarzędzia są źródłem iskier, które mogą spowodować zapłon kurzu lub oparów.
- c) Trzymaj inne osoby i dzieci w bezpiecznej odległości od elektronarzędzi, gdy są używane. Krótka utrata koncentracji może prowadzić do nieprzewidzianego zachowania narzędzia i możliwych obrażeń ciała.



4.4 Użytkowanie i pielęgnacja narzędzi bezprzewodowych

- a) Używaj tylko oryginalnej ładowarki określonej przez producenta. Ładowarka pasująca do jednego typu akumulatora może nie być zgodna z innymi typami.
- b) Używaj narzędzi z odpowiednim typem baterii. Użycie niezgodnego typu baterii może spowodować ryzyko obrażeń ciała lub pożaru.
- c) W przypadku pozostawienia baterii w stanie bezczynności, trzymaj je w bezpiecznej odległości od innych metalowych przedmiotów, takich jak spinacze, monety, klucze, gwoździe, wkręty itp, które mogą spowodować zwarcie baterii. Takie działanie

może doprowadzić do oparzeń skóry lub pożaru.

- d) Niewłaściwa obsługa może spowodować wyciek płynu z baterii do urządzenia. Unikaj kontaktu z płynem za wszelką cenę. W przypadku kontaktu przemyj dokładnie miejsce kontaktu wodą. Jeśli płyn dostanie się do oczu, natychmiast udaj się do lekarza. Płyn może powodować podrażnienie skóry lub oparzenia.
- e) Nie używaj uszkodzonej lub zmodyfikowanej baterii. Takie baterie mogą zachowywać się w nieprzewidywalny sposób i doprowadzić do pożaru, wybuchu lub obrażeń ciała.
- f) Nie wystawiaj baterii ani urządzenia na działanie wysokiej temperatury lub ognia. Wystawienie na temperaturę powyżej 130 °C może spowodować wybuch.
- g) Postępuj zgodnie z instrukcjami dotyczącymi ładowania zawartymi w instrukcji. Nie ładuj baterii w zakresie temperatur wyższym niż określony przez producenta. Nieprawidłowa procedura ładowania może spowodować awarię i zwiększyć ryzyko pożaru.



4.5 Serwis i odpowiedzialność

- a) Naprawy mogą być wykonywane tylko przez wykwalifikowanego pracownika autoryzowanego serwisu, określonego przez dostawcę narzędzi, z wykorzystaniem oryginalnych części zamiennych. Gwarantuje to bezpieczne i solidne wykonanie naprawy.
- b) W przypadku konieczności serwisowania narzędzia, pamiętaj, aby używać tylko oryginalnych części zamiennych i postępuj zgodnie ze wszystkimi instrukcjami zawartymi w niniejszej instrukcji w rozdziale „Czyszczenie i konserwacja”. Zastosowanie jakichkolwiek innych oprócz oryginalnych części zamiennych oraz brak postępowania zgodnie z instrukcjami może spowodować uszkodzenie i porażenie prądem.

W Zgodzie z dyrektywa z dnia 1 stycznia 2014 r. ustawa nr 89/2012 Dz. Firma XTline s.r.o. ponosi odpowiedzialność za wady na okres 24 miesiące (dla osób prawnych 12 miesiące). Reklamacje będą rozpatrywane przez nasz Dział Reklamacji (patrz poniżej). W przypadku zasadnych roszczeń zostaną naprawione bezpłatnie przez XTline s.r.o. W celu złożenia reklamacji prosimy o kontakt ze sprzedawcą, od którego zakupiono towar. Reklamacje będą

uregulowane bez zbędnej zwłoki, nie później niż 30 dni od dnia złożenia reklamacji, chyba że sprzedający i kupujący uzgodnią inaczej. Kupujący może złożyć reklamację osobiście lub wysyłając reklamowany towar przesyłką pocztową lub kurierską na własny koszt, w zabezpieczonym opakowaniu.

Przesyłka powinna zawierać reklamowany produkt, dokument potwierdzający zakup wraz z datą zakupu, szczegółowy opis wady i dane kontaktowe (adres zwrotny, telefon). Wady, które można usunąć zostaną naprawione w ciągu ustawowego okresu 30 dni (okres może zostać przedłużony za obopólną zgodą). W przypadku ukrytego defektu w ciągu 6 miesięcy od daty sprzedaży, nie nadającego się do naprawy, produkt będzie wymieniony na nowy (wady, które istniały, gdy towary zostały przejęte, a nie spowodowane niewłaściwym użytkowaniem lub zużyciem). Rozsądna zniżka od ceny zakupu może dotyczyć wad nienaprawialnych oraz wad, które kupujący jest w stanie usunąć sam. Prawo do złożenia reklamacji natomiast wygasa, jeżeli:

- Produkt był używany w nieodpowiednich warunkach lub do celów innych niż przeznaczone, lub przy użyciu nieoryginalnych części zamiennych, nieodpowiednich lub złej jakości smarów itp.
- Produkt został uszkodzony przez zewnętrzne, mechaniczne, termiczne lub chemiczne oddziaływania.
- Urządzenie zostało uszkodzone przez niewłaściwe przechowywanie lub obsługę.
- Produkt był używany poza dopuszczalnym obciążeniem.

Gwarancja nie dotyczy akcesorii!

4.6 Instrukcje bezpieczeństwa dotyczące baterii

- a) Przed użyciem baterii należy zapoznać się z instrukcją bezpieczeństwa, parametrami pracy i symbolami umieszczonymi na baterii, a także urządzeniu, które ma zasilić.
- b) Nie próbuj demontować ani modyfikować baterii w jakikolwiek sposób.
- c) W przypadku znacznego skrócenia czasu pracy baterii, natychmiast usuń ją z urządzenia. Może to prowadzić do przegrzania baterii i możliwego wybuchu lub oparzenia skóry.
- d) W przypadku kontaktu elektrolitu z oczami, przemyj je czystą wodą i natychmiast udaj się

do lekarza. Istnieje ryzyko uszkodzenia wzroku.

- e) Nie przechowuj urządzenia i baterii w miejscach, w których temperatura otoczenia może przekraczać 50 °C (122 °F).
- f) Nie próbuj palić baterii. Nawet jeśli jest poważnie uszkodzona lub całkowicie zużyta. Bateria może wybuchnąć w kontakcie z ogniem.
- g) Unikaj zrzucenia baterii z wysokości lub jakichkolwiek innych uszkodzeń mechanicznych.
- h) Nie używaj uszkodzonej baterii.
- i) Unikaj zwarcia baterii:
 - Nie dotykaj przyłączy baterii.
 - Unikaj przechowywania baterii w pojemniku z innymi metalowymi przedmiotami, takimi jak gwoździe, monety itp.
 - Nie wystawiaj baterii na działanie wody lub deszczu. Zwarcie baterii może spowodować duży przepływ prądu elektrycznego, przegrzanie, oparzenia skóry lub uszkodzenie narzędzia.
- j) Baterie litowo-jonowe podlegają przepisom prawnym dotyczącym utylizacji potencjalnie niebezpiecznych produktów. Konieczne jest używanie specjalnych opakowań oraz oznaczeń w transporcie przez osoby trzecie. Przed wysyłką, konieczne jest przekazanie wszystkich odpowiednich danych transportowych specjalistcie odpowiedzialnemu za transport materiałów niebezpiecznych. Pamiętaj, aby użyć taśmy lub osłony przyłączy baterii oraz zapakuj ją w taki sposób, aby zapobiec przemieszczaniu się jej w transporcie.
- k) Przed wyrzuceniem baterii wyjmij ją z urządzenia i umieść w odpowiednim miejscu wyznaczonym przez władze zajmujące się usuwaniem odpadów. Postępuj zgodnie z instrukcjami utylizacji baterii.
- l) Używaj wyłącznie oryginalnych baterii określonych przez producenta. Użycie niekompatybilnych może spowodować przegrzanie, pożar, wybuch lub wyciek elektrolitu.
- m) W przypadku dłuższego okresu pozostawienia elektronarzędzia w stanie bezczynności wyjmij baterię.

4.7 Wskazówki i porady dotyczące dłuższej żywotności baterii

- a) Upewnij się, że ładujesz baterię przed jej całkowitym wyczerpaniem. Jeśli zauważysz, że wydajność narzędzia

spadła, wyłącz je i naładuj baterię na 100%.

- b) Nigdy nie ładuj całkowicie naładowanej baterii. Przeładowanie skraca żywotność baterii.
- c) Ładuj baterię w temperaturze pokojowej od 5°C do 45°C. Pozwól baterii schłodzić przed ładowaniem.
- d) W przypadku, gdy bateria była nieużywana przez dłuższy okres czasu (sześć miesięcy i dłużej), naładuj do 40 - 60% pojemności.

4.8 Instalacja i demontaż baterii

- a) Wyłącz urządzenie przed instalacją lub demontażem baterii.
- b) Podczas instalowania i wyjmowania trzymaj pewnie obiema rękami urządzenie i baterię. W przeciwnym razie istnieje ryzyko wyslizgnięcia się z rąk i upadku, co może skutkować uszkodzeniem narzędzia, baterii lub obrażeniami ciała.
- c) Zawsze wkładaj baterię w taki sposób, aby była całkowicie wsunięta w gniazdo. Jeśli nie jest w pełni włożona, istnieje ryzyko jej wypadnięcia powodując uszkodzenie baterii lub obrażenia ciała.
- d) Nie wciskaj baterii na siłę. Jeśli masz trudności z włożeniem baterii do urządzenia, sprawdź i usuń ewentualną przeszkodę a następnie powtórz próbę instalacji baterii.
- e) Nie zapomnij zamknąć pokrywy ochronnej baterii.
- f) Aby usunąć baterię, wyjmij ją z urządzenia, jednocześnie naciskając przycisk na przedniej stronie.
- g) Aby włożyć baterię, prowadnice do nacięć w urządzeniu i wsuń. Bateria powinna wsunąć się z lekkim oporem. Włóż baterię aż do „kliknięcia”.

4.9 Ładowanie baterii

Nowa bateria jest już częściowo naładowana. Jednak, przed pierwszym użyciem, naładuj ją aby osiągnąć pełną pojemność, która nieznacznie wzrasta przy pierwszych kilku ładowaniach. Na tym etapie zalecane jest, aby uniknąć kompletnego rozładowania.

Zawsze zwracaj uwagę na wartości napięcia! Wartość podana na zasilaczu powinna być taka sama jak wartość podana na ładowarce. Po podłączeniu ładowarki do zasilania, zapala się zielona dioda LED. Włóż baterię do ładowarki. Zielona kontrolka zgaśnie i zapali się czerwona. Po zakończeniu procesu ładowania czerwona kontrolka zgaśnie i ponownie zapali się zielona.

4.10 Wskazanie pozostałej pojemności baterii

Naciśnij przycisk wskazujący pojemność baterii, który znajduje się z boku baterii. Trzy diody LED wskazują pojemność baterii w następujący sposób:

Wszystkie **trzy** diody LED są **WŁĄCZONE**:

- Bateria jest w pełni naładowana.

Świecą dwie diody LED:

- Bateria ma wystarczającą moc.





Jedna dioda LED **świeci**:

- Niski poziom naładowania. naładować baterię.

Wszystkie trzy diody LED **migają**:

- Awaria baterii, niepróbuj ładować, bateria nie nadaje się do dalszej eksploatacji i powinna zostać odpowiednio zutyliowana.

Wskazanie poziomu naładowania może różnić się od rzeczywistego poziomu naładowania baterii w oparciu o warunki pracy i temperaturę otoczenia.

Lampki kontrolne		Pozostała pojemność
Zapalona	Wylączony	
		
	Zielony Pomarańczowy Czerwony	75% - 100%
	Pomarańczowy Czerwony	25% - 50%
	Czerwony	10% - 25%

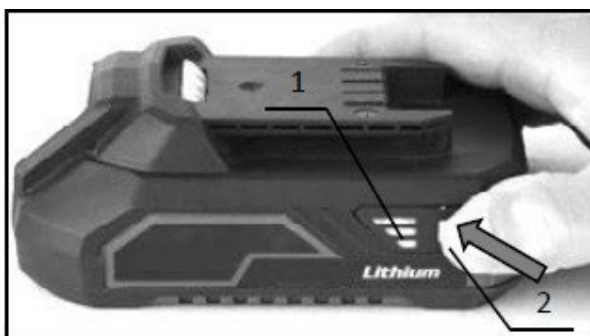

1. Lampki kontrolne
2. Przycisk Sprawdź

4.11 System ochrony baterii/urządzenia

Narzędzie jest wyposażone w system ochrony baterii. System automatycznie odcina zasilanie urządzenia i przedłuża żywotność baterii. Narzędzie zatrzyma się automatycznie w przypadku:

Przeciążenie urządzenia

W przypadku przeciążenia, urządzenie zatrzyma się samoistnie bez żadnych wcześniejszych oznak. Wyłącz narzędzie i zaprzestań czynności, która spowodowała przeciążenie narzędzia. Następnie uruchom narzędzie ponownie.

Przegrzanie

Gdy narzędzie lub bateria są przegrzane, urządzenie zatrzyma się automatycznie. W tej sytuacji pozwól narzędziu/baterii ostygnąć przed ponownym włączeniem.

Nadmierne rozładowanie

Gdy pojemność baterii jest niewystarczająca, narzędzie zatrzyma się automatycznie. W takim przypadku usuń baterię z narzędzia i naładuj ją.

Bateria się nie ładuje

W przypadku, gdy bateria nie ładuje się po podłączeniu do ładowarki, proszę sprawdzić następujące elementy:

- napięcie kontaktowe
- styk między baterią a przyłączem ładowarki

Aby przedłużyć żywotność baterii zaleca się ładowanie jej przed pełnym wyczerpaniem. Zawsze przystępuj do ładowania baterii, jeśli zauważysz, spadek wydajności urządzenia.

4.12 Przechowywanie baterii

Przechowuj baterię w suchym miejscu w temperaturze otoczenia od 10 °C do 30 °C, chroń ją przed bezpośrednim działaniem promieni słonecznych, wilgoci i mrozu. Baterię, która była przechowywana w temperaturze niższej niż 0 °C dłużej niż 60 minut należy ogrzać do temperatura otoczenia przed ponownym użyciem. Długotrwałe przechowywanie baterii w temperaturze niższej niż 0 °C może skutkować obniżeniem wydajności i żywotności ogniów baterii.

5. PRZEZNACZENIE

Szlifierka taśmowa akumulatorowa służy do szlifowania różnego rodzaju materiałów, takich jak drewno, metal czy plastik. Umożliwia łatwe i szybkie szlifowanie belek, łat, desek czy innych materiałów drewnianych, a także usuwanie rdzy z metali, zużytych i starych farb, lakierów czy uszczelniaczy. Służy również do wstępnej i końcowej obróbki powierzchni przed nałożeniem nowych farb i lakierów.

Głównymi zaletami szlifierki taśmowej są jej szybkość i duże usuwanie materiału, dzięki czemu najczęściej stosowana jest przy szlifowaniu większych, płaskich powierzchni. Typowym zastosowaniem jest szlifowanie zgrubne płaskiego materiału płytowego, ale można go również stosować do szlifowania mniejszych przedmiotów.

Zaletą jest możliwość łączenia i stosowania taśm szlifierskich różnych typów, rodzajów spoiw i chropowatości w zależności od szlifowanego materiału i wyglądu finalnej powierzchni, którą chcemy osiągnąć.



6. OPIS DZIAŁANIA



WŁĄCZNIK / SPUST

Główny przełącznik (5) służy do uruchamiania i zatrzymywania szlifierki poprzez naciśnięcie i zwolnienie. Oferuje również możliwość zablokowania (4) w pozycji „ON”, dzięki czemu nie jest konieczne ciągle trzymanie wciśniętego włącznika podczas dłuższej pracy szlifierki.

REGULACJA PRĘDKOŚCI

Aby regulować prędkość w zależności od rodzaju obrabianego przedmiotu i rodzaju zastosowanego pasa, urządzenie wyposażone jest w pokrętło regulacji prędkości (3), które można ustawić w zakresie wartości 1–6, gdzie każda wartość odpowiada określonej prędkości.

UCHWYT PRZEDNI

Przedni uchwyt (2) zapewnia pewny chwyt szlifierki, co zapewnia maksymalny komfort pracy i bezpieczeństwo. Uchwyt można dodatkowo regulować tak aby dostosować go do wymaganej pozycji, zgodnie z upodobaniem operatora.

UCHWYT GŁÓWNY

Podczas szlifowania mocno trzymaj szlifierkę za główny uchwyt (6).

POKRĘTŁO REGULACJI OSIOWANIA

Obracając pokrętło regulacyjne (10), można uzyskać optymalne wyrównanie i wyśrodkowanie taśmy szlifierskiej na stopie (14) szlifierki.

DŹWIGNIA BLOKUJĄCA

Dźwignia blokująca (12) służy do łatwego montażu lub wymiany taśmy szlifierskiej bez potrzeby użycia dodatkowych narzędzi regulacyjnych lub kluczy.

SZCZELINA DO ODPROWADZANIA PYŁU

Szczelina do odprowadzania pyłu (9) służy do podłączenia worka na kurz (1) lub odkurzacza w celu usunięcia pyłu.

OZNACZENIE KIERUNKU OBROTU

Oznaczenie kierunku obrotów (11) wskazuje poprawny kierunek obrotów taśmy i wałka.

TAŚMA SZLIFIERSKA

Taśma szlifierska (13) jest materiałem eksploatacyjnym kompatybilnym ze szlifierką taśmową i może być zakupiona w wielu rozmiarach, wzorach, rodzajach i grysach aby uzyskać optymalne wykończenie obrabianej powierzchni.

7. MONTAŻ I OBSŁUGA



WŁĄCZNIK

UWAGA! Przed instalacją baterii w urządzeniu należy zawsze sprawdzić, czy włącznik główny (1) działa prawidłowo i po wciśnięciu i zwolnieniu powraca swobodnie do pozycji „OFF”.

Aby uruchomić urządzenie, naciśnij i przytrzymaj włącznik (5). Zwolnij włącznik, aby wyłączyć urządzenie. Jeśli zamierzasz szlifować przez dłuższy czas, użyj przycisku blokady (4). Funkcja blokady umożliwia zablokowanie włącznika w pozycji „ON”. Zablokowanie spustu umożliwia obsługę szlifierki przez dłuższy czas.

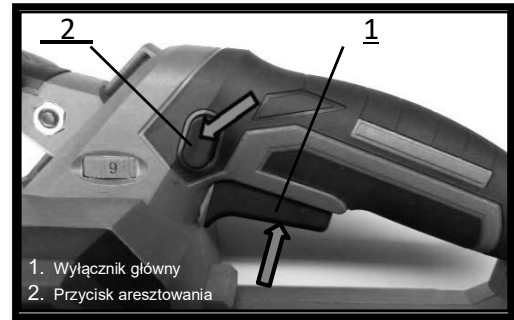

Jeśli bateria jest podłączona do urządzenia z włącznikiem lock-on w pozycji „ON”, urządzenie nie uruchomi się. Aby uruchomić urządzenie, najpierw naciśnij spust, a następnie naciśnij go ponownie.

WSKAZÓWKA!



- Nie używaj blokady, jeśli chcesz uruchomić szlifierkę tylko na kilka sekund. Do tych celów lepiej jest używać włącznika w standardowy sposób.
- Aby **zablokować** włącznik, naciśnij przycisk blokady (4), a następnie uruchom urządzenie za pomocą spustu. Aby **zwolnić** blokadę, wystarczy ponownie nacisnąć i zwolnić główny włącznik.
- Nie wciskaj spustu (5) bez uprzedniego naciśnięcia przełącznika blokady (4). Przełącznik może ulec uszkodzeniu.

REGULACJA PRĘDKOŚCI

Szlifierka oferuje łatwą kontrolę prędkości poprzez regulację pokrętką (3). Możesz wybierać między pozycjami 1-6, obracając przełącznik w lewo i w prawo. Wybierz pozycję 1 dla najniższej prędkości, wybierz 6 aby ustawić najwyższą prędkość pracy.



Ustaw pokrętkę szybkiego wybierania na wartość, która najlepiej odpowiada danemu rodzajowi operacji. Więcej informacji o zależności pomiędzy wartością numeryczną na tarczy a rzeczywistą prędkością pracy znajduje się w tabeli:

Wartość	prędkość pracy
1	120 rpm
2	172 rpm
3	224 rpm
4	276 rpm
5	328 rpm
6	380 rpm

WSKAZÓWKA!



- Pokrętła prędkości (3) nie można przestawić bezpośrednio z pozycji 1 do pozycji 6 i odwrotnie. Siłowa próba ustawienia prędkości pokrętłem może spowodować uszkodzenie urządzenia. Zmieniając ustawienia prędkości, zawsze obracaj pokrętłem stopniowo do następnego sąsiedniego biegu, aż do uzyskania żądanej prędkości.

UCHWYT PRZEDNI

Uchwyt przedni (2) zapewnia pewny chwyt szlifierki, co umożliwia maksymalny komfort pracy i bezpieczeństwo. Uchwyt można dodatkowo dostosować do wymaganej pozycji w zależności od osobistych preferencji. Do zmiany pozycji, użyj klucza imbusowego. Włóż go do łba śruby znajdującego się na uchwycie i przekręć w kierunku przeciwnym do ruchu wskazówek zegara, aby poluzować śrubę. Następnie przesunij uchwyt do optymalnej pozycji i ponownie dokręć śrubę.

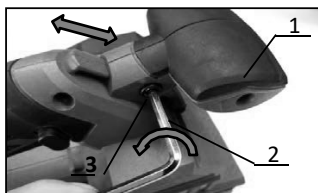

1. uchwyt
2. imbus
3. śruba



WSKAZÓWKA!



- Poświęć chwilę na prawidłowe wyregulowanie uchwytu, zwłaszcza jeśli planujesz pracować z szlifierką przez dłuższy czas. To znacznie podniesie komfort obsługi a dodatkowo zmniejszy zmęczenie i nakład pracy.

UWAGA!



- Zawsze upewnij się, że przedni uchwyt jest dobrze zamocowany. W przeciwnym razie uchwyt urządzenia może zostać nieoczekiwanie zwolniony, powodując obrażenia operatora.

UCHWYT GŁÓWNY

Rękojeść pokryta gumą i ergonomicznie ukształtowana, zapewnia pewny chwyt szlifierki. W trakcie pracy mocno trzymaj szlifierkę jedną ręką za główny uchwyt (6), a drugą ręką pewnie oprzyj na przednim uchwycie (2) aby osiągnąć maksymalną kontrolę i bezpieczeństwo podczas pracy z urządzeniem.

Pracuj z wykorzystaniem obu uchwytów urządzenia. Praca obiema rękami zwiększa kontrolę nad urządzeniem. Ustaw szlifierkę poziomo do obrabianej powierzchni. Utrzymuj ręce w bezpiecznej odległości od taśmy szlifierskiej.

MONTAŻ I DEMONTAŻ TAŚMY ŚCIERNEJ

UWAGA! Przed wymianą lub instalacją taśmy szlifierskiej upewnij się, że urządzenie jest wyłączone a bateria wyjęta z urządzenia.

W przypadku pracy z taśmą jednokierunkową upewnij się, że oznaczenie kierunku na wewnętrznej stronie taśmy szlifierskiej pokrywa się ze znakiem kierunku obrotu (11) na szlifierce. Montaż taśmy szlifierskiej w przeciwnym kierunku niż wskazany może skutkować zranieniem lub uszkodzeniem szlifierki.

Podczas usuwania pasa szlifierskiego wykonuj czynności opisane poniżej w *odwrotnej kolejności*.

Instalacja pasa szlifierskiego:

- Połóż szlifierkę na boku, zapewniając dostęp do dźwigni blokady (12).
- Złuzuj pas szlifierski w pełni zwalniając dźwignię blokady (12).
- Usuń luźną taśmę szlifierską z podstawy szlifierki.
- Wybierz nową taśmę szlifierską w odpowiednim rozmiarze i umieść ją na podstawie szlifierki. Upewnij się, że pas jest umieszczony na podstawie w prawidłowym miejscu a kierunek obrotów zgodny z oznaczeniem kierunku pracy (11). Pas powinien poruszać się zgodnie z ruchem wskazówek zegara patrząc na bok szlifierki z otwartą dźwignią blokady.
- Wyrównaj i dopasuj krawędź pasa do krawędzi podstawy szlifierki, tak aby nie poruszał się pod kątem i nie zachodził poza podstawę.
- Zamknij dźwignię blokady (12) aby zabezpieczyć taśmę szlifierską.

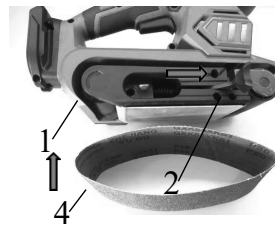

1. oznaczenie kierunku
2. dźwignia blokady
3. oznaczenie kierunku ruchu taśmy
4. pas szlifierski
5. krawędź pasa
6. krawędź podstawy

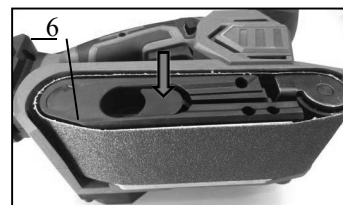
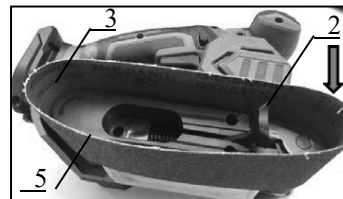

Wyrównanie pasa szlifierskiego:

Po zainstalowaniu taśmy szlifierskiej może być konieczna regulacja jej położenia na podstawie szlifierki. Po prawidłowym wyregulowaniu *zewnątrzna krawędź* taśmy szlifierskiej powinna pokrywać się z *zewnątrzną krawędzią* podstawy szlifierki.

- Upewnij się, że przełącznik nie jest zablokowany w pozycji do pracy ciągłej.
- Włóż baterię do urządzenia.
- Odwróć szlifierkę do góry nogami.
- Naciśnij przełącznik, a następnie natychmiast go zwolnij.
- Wybierz jedną z następujących opcji:

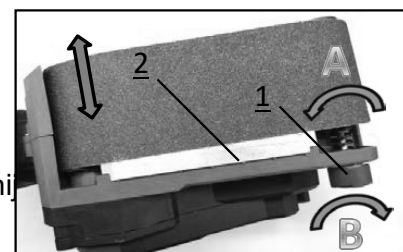

A: Taśma szlifierska ucieka do wewnątrz:

*Powoli obróć pokrętko regulacji w kierunku **przeciwnym do ruchu wskazówek zegara**.*

B: Taśma szlifierska ucieka na zewnątrz:

*Powoli obróć pokrętko regulacji **zgodnie z ruchem wskazówek zegara**.*

Obracaj pokrętkiem regulacyjnym (10), aż upewnisz się, że taśma szlifierska jest prawidłowo zainstalowana i nie ma ryzyka, że podczas pracy poluzuje się lub zetknie się z wewnętrzną częścią urządzenia.

WSKAZÓWKA!



- Ogólna żywotność taśmy szlifierskiej znacznie się zwiększy, kiedy odpowiednio ją wyregulujesz i skontrolujesz jej ustawienie przed rozpoczęciem pracy.
- Taśma szlifierska nie może dotykać powierzchni przedmiotu obrabianego lub jakiegokolwiek innego obiektu podczas regulacji ustawienia pasa.
- Jeśli wewnętrzna część taśmy szlifierskiej jest nadmiernie zużyta, prawdopodobnie wynika to z jej zbyt głębokiego osadzenia i ocierania się o wnętrze maszyny. Jeśli tak, skoryguj ponownie ustawienie pasa.

SZCZELINA DO ODPROWADZANIA PYŁU

Aby podłączyć worek na pył (1) do szlifierki, załóż końcówkę worka bezpośrednio na otwór wylotowy. Aby odłączyć worek, pociągnij go lekko na zewnątrz.

Jeśli zdecydujesz się na podłączenie do odkurzacza, podłącz dyszę w ten sam sposób jak worek i sprawdź, czy połączenie jest szczelne i odpowiednio zabezpieczone przed samoczynnym odłączeniem. W celu dopasowania średnic można użyć adaptera.

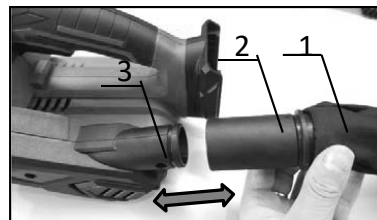

1. Worek na kurz
2. Dysza worka na pył
3. Otwór wydechowy

WSKAZÓWKA!



- Nie używaj worka na kurz podczas szlifowania materiałów metalowych. Korzystanie z worka przy szlifowaniu metalu stwarza ryzyko pożaru, który może uszkodzić sprzęt i prowadzić do poważnych urazów.
- Dla większej wydajności pracy, wyłącz urządzenie i odłącz worek na kurz od urządzenia, gdy worek na kurz jest w połowie pełny. W celu usunięcia zawartości worka, otwórz zamek i wysyp zawartość do kosza. Lekko opukaj i wytrząś worek aby usunąć nadmiar mniejszych cząstek przylegających do ścianek.

OSTRZEŻENIE!



- Pył nagromadzony podczas szlifowania różnych materiałów, takich jak poliuretan, olej itp., może spowodować samozapłon w worku na kurz (1), i doprowadzić do pożaru. Aby zmniejszyć ryzyko pożaru podczas szlifowania, zawsze opróżniaj worek na kurz w regularnych odstępach czasu (10-15 minut), nigdy nie przechowuj ani nie odkładaj szlifierki bez uprzedniego całkowitego opróżnienia worka na kurz. Zawsze postępuj zgodnie z instrukcją i zaleceniami producenta.

OGÓLNE INSTRUKCJE I WSKAZÓWKI DOTYCZĄCE PRACY Z SZLIFIERKA TAŚMOWA

- Nigdy nie uruchamiaj urządzenia, jeśli styka się z obrabianym przedmiotem aby uniknąć obrażeń ciała i uszkodzenia obrabianej powierzchni.
- Nie kładź palców na przedniej i prawej krawędzi szlifierki. Jeśli taśma szlifierska przypadkowo wypnie się z urządzenia, palce mogą zetknąć się z poruszającą się taśmą i ulec urazowi.
- Nigdy nie uruchamiaj urządzenia bez założonej taśmy szlifierskiej. Podstawa i rolki mogą ulec uszkodzeniu.
- Nigdy nie przeciążaj urządzenia. Stosowanie zbyt dużego nacisku na sprzęt może zmniejszyć wydajność szlifowania, uszkodzenie taśmy szlifierskiej i skrócenie żywotności sprzętu.

- Zwróć szczególną uwagę na prawidłowe umocowanie obrabianego przedmiotu. Niewłaściwe umocowanie może spowodować jego poluzowanie i wyrzucenie przedmiotu obrabianego w kierunku operatora urządzenia powodując obrażenia.
- Poczekaj, aż silnik osiągnie maksymalną zadaną prędkość. Następnie umieść szlifierkę na powierzchni obrabianego przedmiotu lekkim ruchem do przodu.
- Powoli przesuwaj szlifierkę po powierzchni przedmiotu obrabianego. Używaj głównego uchwytu, aby przesuwac szlifierkę po powierzchni a przedniego uchwytu do utrzymywania prawidłowego kierunku ruchu.

PAS/TAŚMA DO SZLIFOWANIA

Pamiętaj, aby wybrać odpowiednią taśmę szlifierską (13) zgodną ze specyfikacją szlifierki. Zwróć uwagę na dobór odpowiedniego rodzaju i ziarna taśmy szlifierskiej w celu uzyskania optymalnej jakości wykończenia powierzchni. Poniższa tabela może pomóc w dokonaniu właściwego wyboru:

Materiał	Prędkość pracy						Gradacja taśmy					
	1	2	3	4	5	6	40	60	80	100	150	240
Mokre drewno					*	*	•	•				
Miękkie drewno		*								•	•	
Sklejka				*	*			•	•			
Wykonczenie powierzchni	*	*										•
Usuwanie rdzy			*	*			•	•				
Farba					*	*	•	•				
Metale niezelazne			*						•	•		

WSKAZÓWKA!



- Utrzymywanie szlifierki w tym samym miejscu na powierzchni obrabianego przedmiotu spowoduje niechcianą nierówność powierzchni.
- Jeśli taśma szlifierska poluzuje się lub jest niewłaściwie ustawiona, może to oznaczać, że przykładasz zbyt dużą siłę do maszyny. Podnieś i wyłącz szlifierkę, skoryguj osiowanie taśmy szlifierskiej, taśma szlifierska powinna powrócić do normalnego i prawidłowego ułożenia na napędzie i przednich rolkach.
- Do szlifowania zgrubnego używaj taśmy szlifierskiej o **mniejszym ziarnie**, a nie **większej sile**. Waga urządzenia wywiera odpowiedni nacisk przy prawidłowym prowadzeniu. Nadmierny nacisk spowoduje:
 - Nierówności powierzchni obrabianego przedmiotu.
 - Zapychanie się taśmy szlifierskiej.
 - Przedwczesne zużycie taśmy szlifierskiej.
 - Możliwe uszkodzenie silnika.
 - Nieregularne osiowanie taśmy szlifierskiej.
- Przednia rolka urządzenia nie jest przeznaczona do szlifowania konturów. Szlifowanie frontem może powodować nieprawidłowości w ustawieniu taśmy szlifierskiej i uszkodzić wałek lub skrócić żywotność pasa.

8. CZYSZCZENIE I KONSERWACJA

Uwaga! Zawsze upewnij się, że urządzenie jest wyłączone, a bateria została wyjęta przed wykonywaniem jakiegokolwiek czynności konserwacyjnych, inspekcji lub czyszczenia.

Do czyszczenia urządzenia używaj sprężonego powietrza lub lekko wilgotnej szmatki. Nigdy nie używaj benzenu, rozcieńczalników, alkoholu lub innych podobnych substancji. Może to skutkować odbarwieniem, deformacją lub pękaniem pojedynczych komponentów.

Aby zachować bezpieczeństwo i niezawodność sprzętu, wykonuj niezbędne naprawy i przeglądy okresowe w autoryzowanym centrum serwisowym lub u sprzedawcy, od którego zakupiono produkt.

9. AKCESORIA

Kup nasze dodatki!

Następujące elementy mogą nie być zawarte w zestawie ale mogą być pomocne przy pracy:

- Taśmy: 75x457mm

10. O NAS

Firma XTline jest producentem narzędzi ręcznych, elektronarzędzi przewodowych i bezprzewodowych. Nasza sieć sprzedaży złożona jest z sieci sklepów wyspecjalizowanych w sprzedaży narzędzi, prowadzonych przez sympatyczny i profesjonalny personel, a także rzemieślników i profesjonalnych wykonawców z różnych dziedzin, chętnie służących radą i pomocą w wyborze odpowiedniego narzędzia. Naszą podstawową misją jest bliski kontakt z klientem, dlatego nie spotkasz nas w dużych, anonimowych marketach i centrach handlowych.

Nasza marka powstała, aby rzetelnie służyć naszym klientom czyniąc ich pracę przyjemną i satysfakcjonującym doświadczeniem. Wszystkie nasze produkty są serwisowane oryginalnymi częściami zamiennymi na terenie Republiki Czeskiej i testowane przez doświadczonych specjalistów..

Nasza szeroka oferta składa się z pięciu podstawowych kategorii:

- ❖ **Elektronarzędzia (w tym bezprzewodowe)**
- ❖ **Narzędzia ręczne**
- ❖ **Warsztat**
- ❖ **Budownictwo**
- ❖ **Ogród**

Każdy członek naszego zespołu wykonuje swoje zadania rzetelnie, profesjonalnie i w najlepszy możliwy sposób. Cieszymy się zadowolonymi klientami, rzemieślnikami i właścicielami firm, którzy lubią pracować z narzędziami XTLINE, identyfikując się z naszym mottem:

XTLINE®
PROFESSIONAL TOOLS

Stworzone dla wybitnych projektów.

XTLINE®

PROFESSIONAL TOOLS



CORDLESS BELT SANDER



**ORIGINAL
INSTRUCTION
MANUAL**



XT102755



CE

Born for outstanding projects.

CONTENT

1. PRODUCT DESCRIPTION
 - 1.1 TECHNICAL PARAMETERS
2. INTRODUCTION
3. PICTOGRAMS AND THEIR MEANING
4. SAFETY INSTRUCTIONS
 - 4.1. Electrical and battery safety
 - 4.2. Personal safety
 - 4.3. Work area safety
 - 4.4. Battery tool use and care
 - 4.5. Service and responsibility
 - 4.6. Safety instructions for batteries
 - 4.7. Tips and tricks for longer battery life
 - 4.8. Battery pack installing and removal
 - 4.9. Battery charging
 - 4.10. Indication of remaining battery capacity
 - 4.11. Protection system of the battery/device
 - 4.12. Battery storage
5. INTENDED USE
6. FUNCTIONAL DESCRIPTION
7. ASSEMBLY AND OPERATION
8. CLEANING AND MAINTENANCE
9. ACCESSORY
10. ABOUT US

1. PRODUCT DESCRIPTION

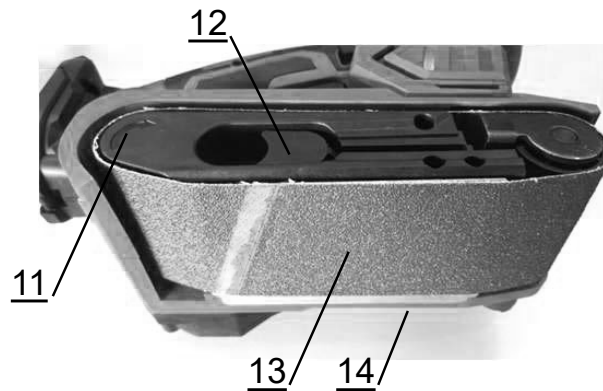
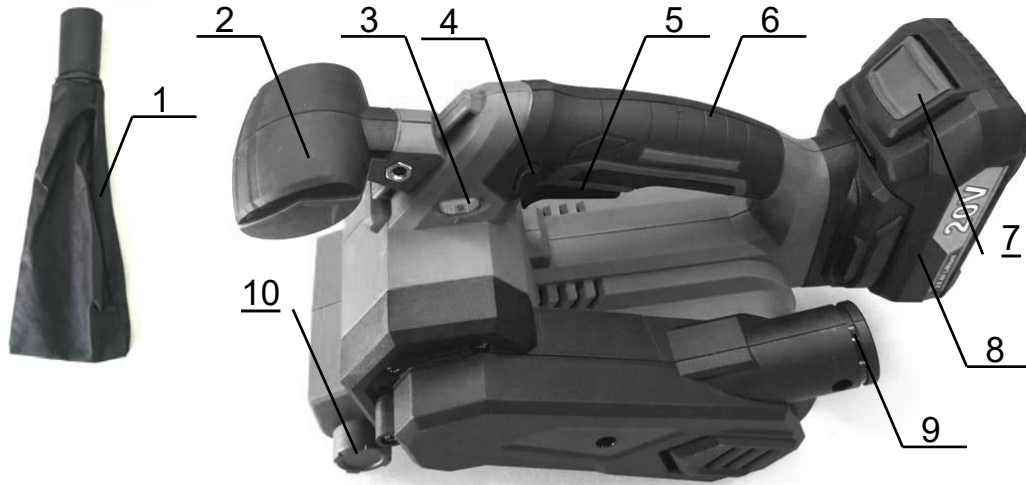

1. Dust bag
2. Front handle
3. Speed adjustment dial
4. Lock-on switch
5. Switch trigger
6. Main handle
7. Battery button
8. Battery pack
9. Exhaust slot
10. Alignment adjusting knob
11. Direction of rotation mark
12. Locking lever
13. Sanding belt
14. Base

1.1 TECHNICAL PARAMETERS

Model	LBS777-1
Voltage	18 V
Speed	120-380 rpm
Speed regulation	YES
Sanding area	75x457 mm
Sound pressure level (LpA)	87 dB
Sound power level (LwA)	98 dB
Insulation	protection class II
Cover	IPX0
Vibration	2.5 m/s ²
Weight without battery	2.4 kg

2. INTRODUCTION

Thank you for choosing the **Cordless Belt Sander** by XTline s.r.o.

We are pleased and do believe that our tools will prove to be a reliable partner for all of your great projects.

This instruction manual contains technical data, parameters and instructions for assembly, transport and information concerning operation and tool handling. It also serves as a tool guide and you may find there tips and tricks for easier, more effective and safer operation.

It is the responsibility of the user and the operator of the device to properly read and familiarize with all instructions based on this instruction manual. The manual contains important safety and maintenance information and it is considered an essential part of the product. Flawless, safety operation and the tool lifespan significantly rely on its proper and careful maintenance and intended use.

Make sure to read and fully understand all safety instructions and warnings. Store it at a safe place to be ready for future reference.

3. PICTOGRAMS AND THEIR MEANING



- General information and instructions



- Very important information and instructions



- Caution! Warning! Risk of personal injury or property damage.



Risk of electric shock injury!



Risk of fire!



Danger of limbs being caught in rotating parts



Risk of explosion!



Risk of contamination with corrosive substances!



Risk of serious personal injury!



Warning! Laser radiation!



Use eye protection.



Use head protection.



Use hearing protection.



Use face protection.



Use protective gloves.



Use suitable protective work shoes.



4. SAFETY INSTRUCTIONS

4.1 Electrical and battery safety

- a) Do not throw the batteries in fire. The battery cells may explode. Please, refer to the local authorities for proper battery disposal.
- b) Do not attempt to destroy or disassembly batteries. The electrolytic substance is corrosive and may cause skin irritation or eye injury. It is toxic – never swallow!
- c) Do not attempt to charge batteries in rain, wet environments and other weather conditions that do not comply with battery safety operation instructions.
- d) Do not handle the battery charger and its respective power plug and terminals with wet hands.
- e) Avoid using in risky environments. Do not use the batteries in rain, wet or damp areas. Water penetrating the device heavily increases the risk of electric shock injury.



4.2 Personal safety

- a) Stay alert and cautious. Pay attention to what you are doing. Focus and use common sense. Do not use the power tools when under influence of drugs, alcohol or medication. A brief lack of concentration may cause a serious personal injury.
- b) Always use suitable protective equipment, such as eye and hearing protection, face masks or shields, safety work shoes with anti-slip features, head protection, gloves and suitable clothes. Use all mentioned above according to safety work instructions that decrease a risk of personal injury.
- c) Avoid unintentional tool start. Make sure the main switch is turned off when installing the battery or connecting the tool to the power supply. Carrying the tool with a finger resting on the main switch or installing the battery to the tool while having the switch turned on may cause an accident.
- d) Remove all adjusting tools and keys prior to the tool start. Any unwanted object that is left attached to the rotating parts of the device may cause a personal injury.
- e) Keep proper footing and balance for easier and safer tool handling and control in unpredictable situations.
- f) Dress properly. Do not wear loose clothes and jewelry. Keep your hair, clothes and gloves in a safe distance from rotating parts

of the device. Loose clothes, jewelry and hair may get caught by rotating parts of the tool and cause a personal injury.

- g) If possible, use dust extraction adapters and other dust removal equipment. Make sure that all dust extraction components are connected and used properly.
- h) Do not allow your experience and knowledge gained through working with the tool to ignore any safety rules and instructions. Careless tool handling can cause a serious personal injury in fraction of second.



4.3 Work area safety

- a) Keep the work area clean and well lit. Insufficient lighting and untidy work area may cause injuries.
- b) Do not work with the power tools in close proximity to flammable liquids, gases or dust. A power tool is a source of sparks which can cause a dust or fumes to ignite.
- c) Keep other persons and children in a safe distance from power tools once they are handled or being used. A brief loss of concentration may lead to an unpredicted tool behavior and possible personal injuries.



4.4 Battery tool use and care

- a) Use only the original charger specified by the producer. A charger suitable for one battery type might not be compatible with other types.
- b) Use only the tools with dedicated battery types. Use of an inappropriate battery pack may cause a risk of personal injury or fire.
- c) In case the battery pack is left idle, keep it at safe distance from other metal objects, such as clips, coins, keys, nails, screws and other small objects which can make the battery pack terminals connect resulting in a battery short circuit. Such action can lead to skin burns or fire.
- d) Improper handling can cause the battery pack liquid to leak the device. Avoid body contact with such liquid at all cost. In case of a body contact, wash the affected spot with water. In case the liquid hits eyes, seek the medical help immediately. The battery pack liquid may cause skin irritation or burns.
- e) Do not use a damaged or altered battery pack. Damaged and altered battery packs may behave in an unpredictable manner which can result in fire, explosion or personal injury.
- f) Do not expose the battery pack or the power tool to fire and high temperature. Exposure to

fire or temperature higher than 130 °C may result in explosion.

- g) Follow all charging instructions and do not charge the battery pack outside the recommended temperature range stated by this manual. Incorrect charging procedure may cause the battery pack malfunction and increase the risk of fire.



4.5 Service and responsibility

- a) Service of your tool may be carried out only by a qualified worker specified by the tool supplier with the use of original spare parts only. This would guarantee the safe tool operation.
- b) In case the tool needs to be serviced, make sure to use only original spare parts and follow all instructions stated in this manual in section "Cleaning and Maintenance". Use of any other but original spare parts and failing to follow the instructions may cause an electric shock injury.

On 1st January 2014, Act No. 89/2012 Coll. The company XTline s.r.o. in accordance with this law, provides liability for defects for a period of 24 months (for legal entities 12 months). Complaints will be assessed by our Complaints Department (see below) and recognized will be repaired free of charge by Xtline s.r.o. To place the complaint, contact the seller from whom the goods were purchased. Complaints, including the elimination of defects, must be settled without undue delay, no later than 30 days from the date of the complaint, unless the seller and the buyer agree otherwise. The buyer can file a complaint in person or by sending the goods for complaint by the transport service at his own expense, in secured packaging.

The shipment shall contain the claimed product, purchase documents, detailed description of the defect and contact details (return address, telephone). Defects that can be removed will be repaired within the statutory period of 30 days (the period can be extended by mutual agreement). After the discovery of a hidden material defect within 6 months from the date of sale, which cannot be repaired, the product will be replaced with a new one (defects that existed when the goods were taken over, not caused by improper use or wear). A reasonable discount from the purchase price can be applied to irreparable defects and defects that the buyer is able to repair

themselves. On the other hand, the right to make a complaint expires if:

- The product has been used in conditions or for purposes other than intended, or by using non-original spare parts, unsuitable or poor-quality lubricants, etc.
- The product has been damaged by external mechanical, thermal or chemical influences.
- The device has been damaged by improper storage or handling.
- The product has been used beyond the permissible load.

The warranty does not apply for accessories!

4.6 Safety instructions for batteries

- a) Before using the battery pack, pay extra attention to all safety instructions and pictograms as well as the tool it is supposed to power.
- b) Do not attempt to disassemble or alter the battery pack in any way.
- c) In case the battery pack work time gets reduced significantly, remove it from the power tool immediately. It can lead to the battery pack overheating and possible skin burn or explosion.
- d) In case the electrolyte gets in contact with your eyes, wash with clean water and seek the medical help immediately. There is a risk of eyesight damage.
- e) Do not store the power tool and battery pack at places where the ambient temperature can exceed 50 °C (122 °F).
- f) Do not attempt to burn the battery pack. Not even if it is severely damaged or fully worn out. The battery may explode upon contact with fire.
- g) Avoid letting the battery pack fall down or any other mechanical damage.
- h) Do not use a damaged battery pack.
- i) Refrain from the short circuit of the battery:
- Do not touch the battery terminals.
 - Avoid storing battery pack in the same container with other metal objects, such as nails, coins, etc.
 - Do not expose the battery pack to water or rain. Battery short circuit can cause a large flow of electric current, overheating, skin burns or tool damage.
- j) Li-ion batteries are a subject of legislation concerning specific request for disposal of potentially dangerous products. It is necessary to follow special packaging and

marking restrictions for third parties' commercial transport. Prior to shipping such products, it is necessary to communicate all relevant transport details with a specialist responsible for transport of dangerous material.

At the same time, other possible details shall be taken in consideration concerning other countries' laws and requirements. Make sure to use the tape or other suitable protection for exposed battery terminals and pack the battery in such a way to prevent it from moving upon transport.

- k) Prior to the battery pack disposal, remove it from the power tool and place at the respective disposal authority. Follow the disposal instructions for battery packs.
- l) Use only genuine battery packs specified by the producer. Use on non-compatible battery packs may cause overheating, fire, explosion or leak of electrolyte.
- m) In case of a longer period of the power tool being idle, remove the battery pack.

4.7 Tips and tricks for longer battery life

- a) Make sure to charge the battery before it is fully depleted. If you notice your power tool dropping performance, stop your work and let the battery fully charge.
- b) Never charge a fully charged-up battery. Overcharging will reduce the battery life.
- c) Charge the battery at the room temperature of 5 °C to 45 °C. Let the used, warm battery pack cool down before charging.
- d) In case the battery pack will sit idle for a longer period of time (six months and longer), let it charge up to 40 – 60%.

4.8 Battery pack installing and removal

- a) Turn off the power tool prior to the battery installing or removal.
- b) When installing and removal hold the power tool and battery pack firmly with both hands. Otherwise, there is a risk of either slipping from hands and falling down which may result in the power tool or battery pack damage or personal injury.
- c) Always install the battery pack to the power tool in such a manner that it is fully inserted in the respective slot. In case it is not fully inserted, there is a risk of the battery pack falling out from the tool resulting in the battery damage or personal injury.
- d) Do not force the battery pack into the power tool. If you struggle to insert the battery in the power tool easily, there is most likely another issue to cover first. Check for other obstacles and repeat the process.

- e) Do not forget to close up the battery pack protection cover.
- f) To remove the battery, take the battery pack out from the power tool while pressing down the button on its front side.
- g) To install the battery, align the slots in the battery pack and power tool body and insert the battery to its designated spot. Insert the battery as far as possible, until the "click" sound is pronounced.

4.9 Battery charging

The new battery is already partially charged when produced. However, let the battery charge before its first use to reach its full capacity which increases slightly upon the first few charge cycles. At this stage, it is recommended to avoid depleting to the very minimal battery capacity.

Always pay attention to the voltage values! The value specified on power supply shall be the same as the value stated on the charger. After connecting the charger to the power supply, the **green** LED light turns on. Insert the battery pack to the charger. The green light turns off and the **red** one turns on.

After the charging process is finished, the **red** light turns off and the **green** one turns on again.

4.10 Indication of remaining battery capacity

Press the battery capacity indication button to be found on the side of the battery pack. Three LED lights indicate the battery capacity in the following manner:

All three LED lights are ON:

- The battery is fully charged.

Two LED lights are ON:

- The battery has enough power.

One LED light is ON:



- Low charge level. Charge the battery.

All three LED lights are flashing:

- Battery pack malfunction. Do not attempt to charge. Dispose the battery accordingly.

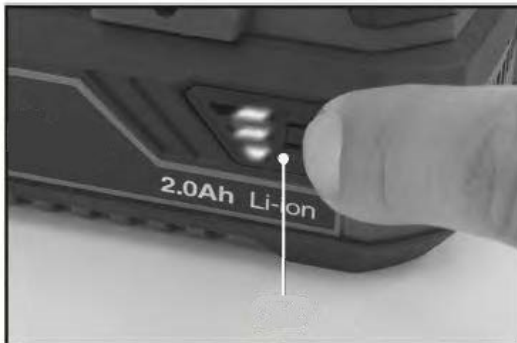
The charge level indication may differ from the real battery charge level based on the operating conditions and ambient temperature.



Charge level indicator	Charge remaining
 GREEN ORANGE RED	75 – 100%
 ORANGE RED	25 – 50%
 RED	10 – 25%

4.11 Protection system of the battery/device

The tool is equipped with the battery protection system. The system automatically cuts the power supply to the device and prolongs the battery pack lifespan. The tool will automatically stop working under these conditions:

Overload protection

When the battery is operated in a manner that causes it to draw an abnormally high current, the tool automatically stops without any indication. In this situation, turn the tool off and stop the application that caused the tool to become overloaded. Then restart the tool.

Overheat protection

When the tool or battery are overheated, the tool stops automatically. In this situation, let the tool/battery cool down before turning the tool on again.

Overdischarge protection

When the battery capacity is not enough, the tool stops automatically. In this case, remove the battery from the tool and charge the battery.

The battery does not recharge

In case the battery does not recharge after connecting to the compatible charger, please check the following:

- Contact voltage
- Proper contact between the battery and charger terminals

To prolong the battery pack lifespan, it is recommended to charge the battery before its full depletion. Always proceed to charge the battery if you notice your power tool performance dropping down.

4.12 Battery storage

Store the battery pack at dry areas at the ambient temperature within 10 °C to 30 °C and protect it from direct sun light, humidity and frost. The battery pack that has been stored at the temperature lower than 0 °C for longer than 60 minutes should be adapted to the optimal work temperature before using again. Longtime battery pack storage at temperature below 0 °C may result in reduced performance and battery cell lifespan.

5. INTENDED USE

The **Cordless belt sander** is designed for sanding various types of materials, such as wood, metal or plastic. It can be used to quick and comfortable sanding of beams, laths, boards or other wooden materials, as well as rust removal from metal materials, faded and old paints, varnishes or sealants. It is also used for pre-final and final surface treatment before the application of new coatings and varnishes.

Speed and great material removal are the main benefits of the belt sander. Therefore, it can find the most common use at sanding larger, flat surfaces. A typical use is coarse sanding of flat, board material, but it can also be used at sanding workpieces of smaller dimensions.

The key advantage is the ability to combine and use sanding belts of different types, binders and grits depending on the treated material and the finished surface requirements.



6. FUNCTIONAL DESCRIPTION

SWITCH TRIGGER

The main switch (5) is used to start and stop the sander after when depressed and released. It also offers the possibility of locking (4) in the "ON" position so that it is not necessary to keep the main trigger depressed when the sander should remain on for a longer period.

SPEED ADJUSTMENT

To regulate the speed depending on the type of treated workpiece and the type of belt used, the device is equipped with a speed adjusting dial (3), which can be set within the range of values 1–6, where each value corresponds to a specific speed setup.

FRONT HANDLE

The front handle (2) is designed for a firm grip on the sander for maximum work comfort and safety. The handle can be further adjusted to the required position according to the operator preference.

MAIN HANDLE

Hold the sander firmly by its main handle (6) when sanding.

ALIGNMENT ADJUSTING KNOB

By turning the adjusting knob (10), it is possible to achieve optimal alignment and centering of the sanding belt on the base (14) of the sander.

LOCKING LEVER

The locking lever (12) is used for easy installation or replacement of the sanding belt without the need for additional adjustment tools or wrenches.

EXHAUST SLOT

The exhaust slot (9) is used to connect a dust bag (1) or a vacuum cleaner to remove sanding dust.

DIRECTION OF ROTATION MARK

The direction of rotation mark (11) indicates which direction of rotation of the sanding belt and the roller should be followed.

SANDING BELT

The sanding belt (13) is a consumable which is compatible with a belt sander and can be purchased in many sizes, designs, types and grits for optimal quality of the finished surface.

7. ASSEMBLY AND OPERATION



SWITCH TRIGGER

Caution! Before inserting the battery into the device, always check that the main switch (5) works properly and after depressing and releasing it returns to the "off" position freely.

To start the device, depress and hold the switch trigger (5). Release the main switch to turn the device off. If you are going to sand a larger area of the workpiece for a longer period of time, you can use the lock-on button (4) that locks the switch trigger in the "on" position. Then, it is not necessary to keep the main switch depressed and the device can be gripped comfortably with your whole hand.

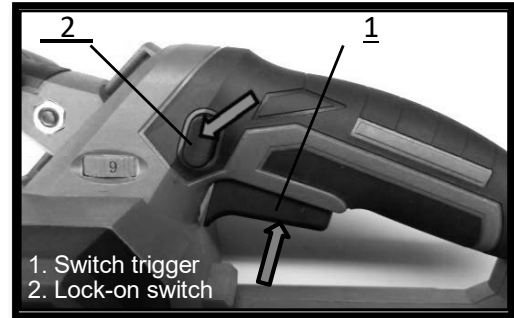

If the battery is connected to a device with the lock-on switch in the active position, the device will not start. To start the device, first press the switch trigger and then press it once more.



- Do not use the lock-on switch if you want to start the sander only for a few seconds. For these purposes, it is better to use the switch trigger in the standard way.
- To **lock** the switch trigger, press the lock-on button (4), then start the device with the switch trigger. To **release** the lock, simply press and release the main switch again.
- Do not press the switch trigger (5) with force without first pressing the lock-on switch (4). The switch may get damaged.

SPEED ADJUSTMENT

The sander offers simple speed control with a speed adjustment dial (3). You can select between positions 1-6 by turning the switch *left* and *right*. Select position 1 for the lowest speed, on the other hand, select position 6 to set the highest speed value.

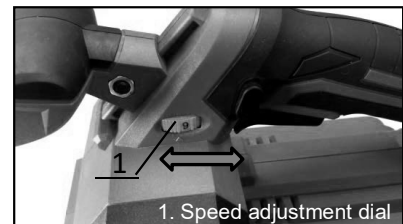

Set the speed dial to the speed value that best suits the given type of operation. For more information on the relationship between the numeric value on the dial and the actual operating speed, refer to the table below:

Numeric value	Speed
1	120 rpm
2	172 rpm
3	224 rpm
4	276 rpm
5	328 rpm
6	380 rpm

TIP!



- The speed dial (3) cannot be reset from position 1 directly to position 6, and vice versa. The force setting of the dial can damage the device. When changing the speed setup, always turn the dial gradually to the next adjacent gear until the desired speed setup is reached.

FRONT HANDLE

The front handle (2) can be further adjusted to the position that best suits the operator. To change the position, use an Allen key. Insert it to the screw head located on the handle and turn it counter-clockwise to loosen the screw. Then slide the handle to the optimal position and retighten the screw again properly.

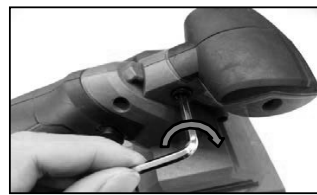
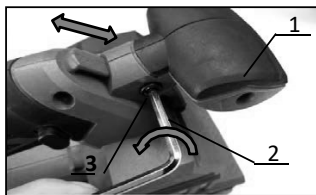

1. Front handle
2. Allen key
3. Screw

TIP!



- Take a moment to adjust the handle correctly, especially if you plan to work with the sander for an extended period of time. This will significantly increase operating comfort and, additionally, reduce work effort.

WARNING!



- Always make sure that the front handle is firmly fixed. Failure to do so may result in unexpected release of the handle, which may result in personal injury.

MAIN HANDLE

The handle is rubber-coated and ergonomically shaped for a firm grip of the sander. During operation, hold the sander firmly with one hand on its main handle (6) and with the other hand on the front handle (2). You will achieve maximum control and safety when working with the device.

The front handle and the main handle allow the device to be gripped with both hands, which increases the control of the device. Position the sander horizontally to the workpiece and your hands at a safe distance from the sanding belt.

SANDING BELT INSTALLATION AND REMOVAL

Caution! Before inserting or removing the sanding belt, first make sure that the battery is disconnected from the device.

In case it is not a two-direction sanding belt, always make sure that the direction mark on the inside of the sanding belt coincides with the direction of rotation mark (11) on the sander. Installing the sanding belt in the opposite direction than indicated may result in dangerous situations.

When replacing the sanding belt, first remove the used-up sanding belt. To remove or replace the sanding belt, follow the steps described below, *in reverse order only*.

Sanding belt installation process:

- Place the sander on its side on which the locking lever (12) is located.
- Release the attached sanding belt by fully tilting-out the locking lever (12).
- Remove the loose sanding belt and take it out from the base of the sander.
- Select a new sanding belt of the appropriate dimensions and place it on the base of the sander. Make sure that the belt is inserted on the base in the correct direction of rotation according to the direction mark (11), i.e., clockwise when looking at the side of the sander with the locking lever open.
- Adjust the sanding belt to the correct position and align the edge of the belt with the edge of the device on the *open side* of the sander.
- Fold the locking lever (12) back to the closed position to secure the sanding belt.

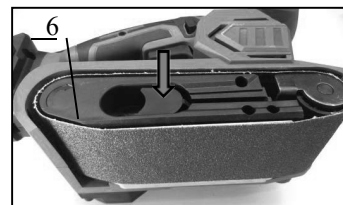
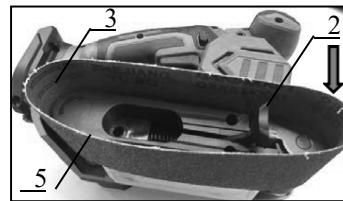
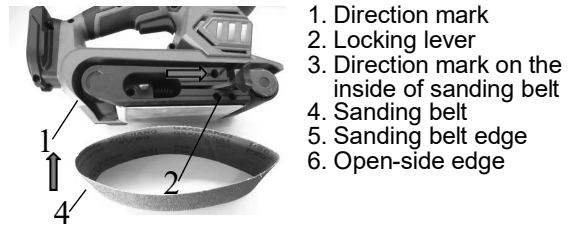

Sanding belt alignment:

Once the sanding belt has been installed, it may be necessary to adjust its alignment several times before the optimum setting is reached. After adjusting the alignment correctly, the outer edge of the sanding belt should be aligned with the outer edge of the sander base.

- Make sure that the switch is not set in the locked position for continuous operation.
- Insert the battery into the device.
- Turn the sander upside down.
- Press the switch and then release it immediately.
- Select one of the following options:

- A:** The sanding belt moves *inwards*:
Slowly turn the adjusting knob **counter-clockwise**.
- B:** The sanding belt moves *outwards*:
Slowly turn the adjusting knob **clockwise**.

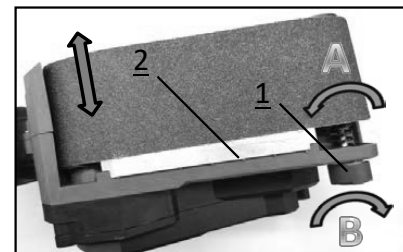

Turn the adjusting knob (10) until you are sure that the sanding belt is installed correctly and there is no risk of it coming loose from the device or getting in contact with the internal parts of the device.

TIP!



- The overall lifespan of the sanding belt is greatly increased if you adjust its correct alignment regularly.
- This position is used only to adjust the settings. The sanding belt shall not touch the surface of the workpiece or any other object when adjusting the alignment.
- If there is excessive wear on the sanding belt on the inside, it is probably due to it being set too far to the inside and rubbing against the inside of the machine. If so, readjust the belt.

EXHAUST SLOT

To connect the dust bag (1) to the sander, insert the nozzle of the bag directly onto the exhaust opening. To disconnect the dust bag, pull it slightly outwards.

If you choose to connect to a vacuum cleaner, connect a dimensionally fitting nozzle in the same way and check that it is firmly secured.

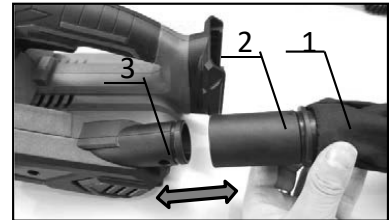

1. Dust bag
2. Dust bag nozzle
3. Exhaust slot

TIP!



- Do not use a dust bag when sanding metal materials. The use of a dust bag in such operations creates a risk of fire, which can damage the equipment and lead to serious injuries.
- For greater work efficiency, switch off the device and disconnect the dust bag from the device whenever the dust bag is about *half full*. Open the zipper and empty the contents of the bag. Tap the bag lightly to remove excess smaller particles adhering to the inside bag wall.

WARNING!



- Accumulated dust from sanding various materials, such as polyurethanes, oils, etc., can cause spontaneous combustion in the dust bag (1) and a subsequent fire. To reduce the risk of fire when sanding, always empty the dust bag at regular intervals (10-15 minutes) and never store or set down the sander without first completely emptying the attached dust bag. Always follow the instructions and recommendations of the paint manufacturers.

GENERAL INSTRUCTIONS AND TIPS FOR WORKING WITH A BELT GRINDER

- Never start the device if it is in contact with the workpiece. The operator may be injured.
- Do not leave your fingers resting over the front and right edge of the grinder. If the sanding belt gets accidentally released from the device or the belt is not fastened properly, your fingers may come into contact with the moving sanding belt and cause injury.
- Never start the machine without the sanding belt attached. The base and rollers may get damaged.
- Never overload the device. Applying too much pressure to the equipment can reduce sanding efficiency, damage the sanding belt, and reduce equipment life.

- Pay special attention to the correct clamping of the workpiece. Improper clamping of the workpiece can cause it to come loose and eject the workpiece towards the machine operator, resulting in injury.
- Switch on the machine and wait until the engine has reached maximum speed. Then place the grinder on the surface of the workpiece together with a slight forward movement.
- Move the sander slowly over the workpiece surface. Use the main handle to move the sander while the front handle maintains the correct direction.

SANDING BELT

Be sure to choose the appropriate sanding belt (**13**) to install to the sander. Also, pay attention to choosing the right type and grit of the sanding belt to achieve the optimal quality of the finished surface. The following table can help you make the right choice:

Material	Speed						Grit					
	1	2	3	4	5	6	40	60	80	100	150	240
Raw wood					*	*	•	•				
Soft wood		*								•	•	
Chipboard				*	*			•	•			
Finish sanding	*	*										•
Rust removal			*	*			•	•				
Paint					*	*	•	•				
Non-ferrous metals			*						•	•		



- Keeping the sander running in the same spot on the workpiece surface will cause unwanted uneven surface quality.
- If the sanding belt comes loose or is misaligned, you may be applying too much force to the machine. Lift the grinder off the workpiece surface. If you adjust the alignment of the sanding belt to the correct setting, the sanding belt will return to the normal and correct position on the drive and front rollers.
- For rough sanding, use a sanding belt with a **lower grit**, not **greater force**. The weight of the device is adequate and exerts adequate pressure in the correct distribution. Excessive pressure will result in the following:
 - Uneven workpiece surface.
 - Clogging of the sanding belt.
 - Premature wear of the sanding belt.
 - Possible engine damage.
 - Irregular sanding belt alignment.
- The front roller of the device is not designed for contour grinding. Grinding with the front roller can cause irregularities in the alignment of the sanding belt and damage the roller itself or reduce the belt lifespan.

8. CLEANING AND MAINTENANCE



Caution! Always make sure that the device is switched off and the battery is removed before performing any maintenance, inspection or cleaning.

Use compressed air or a slightly damp cloth to clean the device. Never use benzine, thinners, alcohol or other similar substances. Discoloration, deformation or cracking of individual components may occur.

To maintain the safety and reliability of the equipment, entrust the necessary repairs and maintenance to an authorized service center or dealer from whom you purchased the product.

9. ACCESSORY

Get our accessories!

The following items may not be included, but might prove to be useful:

- Sanding belts: 75x457mm

10. ABOUT US

Our company is a hand tool, power and cordless tool producer who supplies large number of specialized shops – small and medium size hardware stores run by friendly and professional personnel, as well as artisans and professional contractors of various fields. In order to find the best solution for each customer, you will never find us in large, anonymous hobby markets and retail shop centers.

Our brand was founded to serve our customers reliably and make the work an enjoyable, rewarding experience. All of our products are serviced and their respective spare parts ready-to-use on the territory of the Czech Republic and all service procedures are carried out by experienced specialists.

Our wide product offer consists of five basic categories:

- ❖ **Corded and Cordless Tools**
- ❖ **Tools**
- ❖ **Workshop**
- ❖ **Construction**
- ❖ **Garden**

Each member of our team performs their work tasks diligently, professionally, with high quality, and in the best way they possibly can. We are then rewarded by you, satisfied customers, craftsmen and business owners who enjoy working with XTLINE tools and who identify with the motto we trust:

XTLINE®
PROFESSIONAL TOOLS

Born for outstanding projects.